



ТЕПЛОЛЮКС®

живи комфортно



За уникальность,
соотношение цены и качества
и доверие потребителей
в категории «Теплые полы»



Каталог продукции

www.teploluxe.ru

Компания «Завод ССТ ТП» является одним из ведущих мировых производителей и дистрибьюторов систем для обеспечения комфорта и безопасности жилища, систем промышленного электрообогрева, радиоэлектронной и регулирующей аппаратуры.

«Завод ССТ ТП» обеспечивает своим партнерам конкурентные преимущества за счет предоставления высококачественных услуг и инновационных продуктов, комплексного сервиса и всесторонней поддержки развития бизнеса.

Наши ценности

Потребители, персонал и общество являются базовыми ценностями компании «Завод ССТ ТП»:

- Мы строим долгосрочные партнерские отношения с потребителями, предлагая высококачественный сервис на всем протяжении жизненного цикла нашей продукции.
- Мы ценим творческий и научный потенциал нашего коллектива, благодаря которому реализуются все инновационные решения и проекты компании.
- Мы стремимся улучшить жизнь общества и сохранить окружающую среду, производя продукты, которые удобны и безопасны для человека, энергоэффективны и не наносят вред экологии.

Мировой эксперт в области электрообогрева с 1991 года

Подмосковный «Завод ССТ ТП» – крупнейшее предприятие в Европе по производству систем обогрева. За свою более чем 25-летнюю историю компания «ССТ» произвела около 1,5 миллиона километров нагревательных кабелей, 10 миллионов систем «теплый пол» и более 5 миллионов терморегуляторов.

Сеть офисов продаж и сервисных центров «Завода ССТ ТП» действует во всех регионах России и стран ближнего зарубежья. Системы обогрева производства «Завода ССТ ТП» поставляются в 60 стран мира, включая Германию, Францию, Китай, ОАЭ, Бразилию. Система менеджмента качества «Завода ССТ ТП» сертифицирована на соответствие стандартам ISO 9001:2015 и ГОСТ Р ИСО 9001-2015. Продукция «Завода ССТ ТП» соответствует требованиям международных стандартов, что подтверждено крупнейшими мировыми сертификационными центрами.

**ВЕДУЩИЙ
МИРОВОЙ
ПРОИЗВОДИТЕЛЬ
СИСТЕМ
КАБЕЛЬНОГО
ЭЛЕКТРООБОГРЕВА**



**60 СТРАН
МИРА**

Продукты и решения «Завода ССТ ТП» отвечающие международным стандартам качества и требованиям к безопасности, экспортируются в 60 стран мира



Электрические теплые полы

- Маты нагревательные Теплолюкс Trolix _____ 8
- Кабель нагревательный Теплолюкс Trolix _____ 10
- Маты нагревательные Теплолюкс Profi _____ 12
- Кабель нагревательный Теплолюкс Profi _____ 14
- Маты нагревательные на фольге Теплолюкс Alumia _____ 16

Терморегуляторы

- Теплолюкс Smart 25 _____ 20
- Теплолюкс MCS 350 _____ 26
- Теплолюкс 510, 515, 520 _____ 28

Нагревательные приборы

- Полотенцесушители Flora _____ 30
- Обогреватель зеркала Mirror _____ 34
- Мобильный теплый пол Express _____ 36
- Коврик с обогревом Carpet _____ 38



Теплолюкс

Сделано в России —
известно во всем мире!



«Теплолюкс» — бренд, которому доверяют

«Теплолюкс» олицетворяет комфорт и надежность для миллионов потребителей во всем мире. В 2010 году «Теплолюкс» был признан самым узнаваемым брендом теплых полов в России. Теплый пол «Теплолюкс» является одной из самых надежных и долговечных систем обогрева, гарантия производителя составляет 50 лет. Уникальная серия «Теплолюкс Profi» — первый теплый пол с пожизненной гарантией.

«Теплолюкс» — уникальная линейка техники для домашнего комфорта

Сегодня под маркой «Теплолюкс» компания «Завод ССТ Теплые Полы» предлагает самую широкую ассортиментную линейку электрических теплых полов: двухжильные нагревательные кабели и двухжильные нагревательные маты. Модельный ряд терморегуляторов «Теплолюкс» не имеет аналогов в России. Всё большую популярность завоёвывают у потребителей «Теплолюкс-Express», «Теплолюкс-Carpet», «Теплолюкс-Mirgor». Гармонично дополняют ассортимент товаров для домашнего комфорта стильные полотенцесушители «Теплолюкс».

«Теплолюкс» — основа успешного бизнеса

Представлять технику «Теплолюкс» престижно и выгодно. Постоянный мониторинг потребностей клиентов позволяет компании создавать актуальную и востребованную продукцию, пользующуюся доверием у покупателей. Узнаваемый потребителями бренд, техническая и маркетинговая поддержка продаж, регулярные рекламные кампании в федеральных СМИ, широкая сеть сервисных центров — основные составляющие успешного развития бизнеса партнеров и дилеров компании «Завод ССТ Теплые Полы».



Теплый пол



E-HEATING
AWARDS



За уникальность,
соотношение цены и качества
и доверие потребителей
в категории «Теплые полы»

Установка системы «теплый пол» —

это современное и экологичное решение для оптимального поддержания заданной температуры в доме и офисе. Теплый пол создает атмосферу уюта и тепла в вашей квартире, загородном доме или на даче.

Использование терморегулятора делает теплый пол экономичным решением.

Комфорт премиум-класса

Установка электрического теплого пола — превосходный способ создать условия теплового комфорта в помещениях. Теплый пол может использоваться как основная, либо как вспомогательная система отопления.

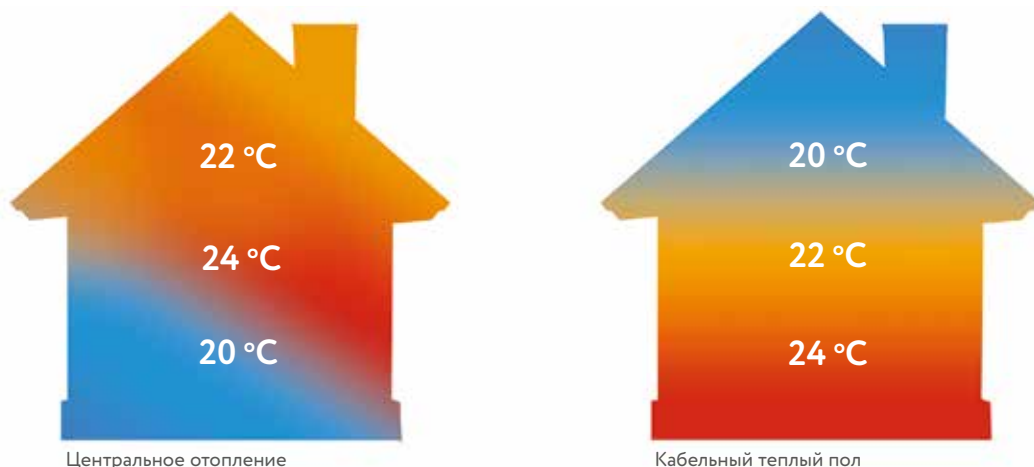

Экологически чистое тепло

Теплый пол благоприятно влияет на здоровье всей семьи. Дети с удовольствием играют на его приятной тёплой поверхности.

Эстетичность и дизайн

По сравнению с традиционными источниками тепла, системы «теплый пол» полностью невидимы. Вы получаете больше возможностей для оформления интерьера.

Простой монтаж

Системы «теплый пол» легко установить, в том числе на существующую основу пола. Эти системы совместимы со всеми типами декоративных покрытий.

Экономичность и долговечность

Применение терморегуляторов с функцией программирования обогрева позволяет снизить потребление электроэнергии на 70%. Теплый пол — одна из самых надежных систем обогрева, срок его службы может составлять более 50 лет.

Решения для любых идей

Основной обогрев

Мат нагревательный
Теплолюкс Profi

Кабель нагревательный
Теплолюкс Tropix
Теплолюкс Profi

Комфортный обогрев

Мат нагревательный
Теплолюкс Tropix
Теплолюкс Profi
Теплолюкс Alumia

Кабель нагревательный
Теплолюкс Tropix
Теплолюкс Profi

Теплолюкс TroPIX

Маты нагревательные

Тонкий теплый пол
Не требует стяжки



Качественный, проверенный временем и клиентами! Самый продаваемый! Сделан в России, известен во всем мире!

Двухжильные нагревательные маты «Теплолюкс» TROPIX предназначены для комфортного обогрева пола в помещениях любого типа. Мат легко укладывается в тонкий (5–8 мм) слой плиточного клея и может использоваться под любое напольное покрытие: плитку, керамогранит, ламинат, линолеум. Монтаж мата возможен как на новую основу пола, так и на существующий пол в случае ремонта помещения, особенно, если важно выдержать малую толщину пола.



Преимущества

- Гарантия 50 лет
- Не поднимает уровень пола
- Удобство монтажа — кабель уже разложен и закреплен на сетке
- Не требует стяжки

Технические характеристики кабеля

Номинальное напряжение	~220 В
Максимальная рабочая температура	+90 °С
Минимальная рабочая температура	-10 °С
Минимальная температура хранения	-20 °С
Минимальная температура установки	-10 °С
Длина установочного провода	2 м
Диаметр кабеля	3,5–5,0 мм

Конструкция



1. Многопроволочные жилы не имеют опасности излома и ухудшения контакта в муфте.
2. Экран из алюмолавсановой ленты — важный элемент электромагнитной безопасности теплого пола.
- 3, 4. Изоляция и оболочка обеспечивают повышенный срок службы.

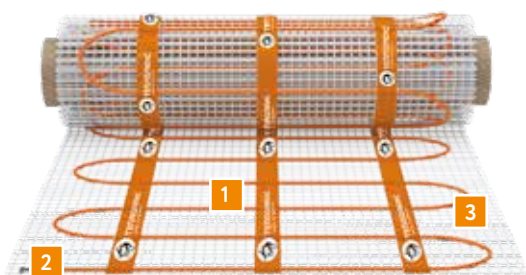

Толщина кабеля менее 5 мм, что позволяет использовать минимальную толщину плиточного клея.



Малогабаритная прессованная муфта — инновационное решение, обеспечивающее высочайшую надежность.

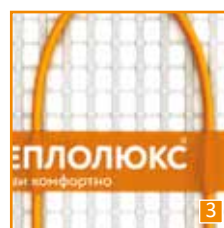

Кабель надежно зафиксирован на стеклосетке, которая не деформируется при раскладке.

Технические характеристики матов «Теплолюкс» Tropix

Тип мата	Площадь, м ²	Мощность, Вт	Габариты, м
МНН 80 Вт/0,5 кв.м	0,5	80	0,5 × 1,0
МНН 160 Вт/1,0 кв.м	1,0	160	0,5 × 2,0
МНН 240 Вт/1,5 кв.м	1,5	240	0,5 × 3,0
МНН 320 Вт/2,0 кв.м	2,0	320	0,5 × 4,0
МНН 400 Вт/2,5 кв.м	2,5	400	0,5 × 5,0
МНН 480 Вт/3,0 кв.м	3,0	480	0,5 × 6,0
МНН 560 Вт/3,5 кв.м	3,5	560	0,5 × 7,0
МНН 640 Вт/4,0 кв.м	4,0	640	0,5 × 8,0
МНН 720 Вт/4,5 кв.м	4,5	720	0,5 × 9,0
МНН 800 Вт/5,0 кв.м	5,0	800	0,5 × 10,0
МНН 960 Вт/6,0 кв.м	6,0	960	0,5 × 12,0
МНН 1120 Вт/7,0 кв.м	7,0	1120	0,5 × 14,0
МНН 1280 Вт/8,0 кв.м	8,0	1280	0,5 × 16,0
МНН 1600 Вт/10,0 кв.м	10,0	1600	0,5 × 20,0
МНН 1920 Вт/12,0 кв.м	12,0	1920	0,5 × 24,0
МНН 2240 Вт/14,0 кв.м	14,0	2240	0,5 × 28,0

Комплект поставки

- Двухжильный нагревательный мат «Теплолюкс» Tropix
- Гофрированная трубка для датчика с заглушкой
- Инструкция
- Паспорт

Для управления теплыми полами рекомендуем



терморегуляторы классические, программируемые, сенсорные, а также с управлением с помощью смартфона

Подробнее на стр. 18

Сертификация



Теплолюкс Tropix

Кабели нагревательные

Теплый пол в стяжку



Качественный, проверенный временем и клиентами! Самый продаваемый! Сделан в России, известен во всем мире!

Двухжильные нагревательные кабели «Теплолюкс» используются в качестве основной системы отопления, а также в качестве системы комфортного подогрева холодного пола. Эти системы идеально подходят для монтажа в стяжку и под любые декоративные покрытия: плитку, керамогранит, ламинат, линолеум или ковровое покрытие.



Преимущества

- Гарантия 50 лет
- Сверхнадежная усиленная оболочка
- Для помещений любых конфигураций
- Может использоваться как единственный источник тепла

Технические характеристики кабеля

Номинальное напряжение	~220 В
Максимальная рабочая температура	+70 °С
Минимальная рабочая температура	-10 °С
Минимальная температура хранения	-20 °С
Минимальная температура установки	-10 °С
Минимальный радиус изгиба	30 мм
Длина установочного провода	2 м
Диаметр кабеля	4,7–7,0 мм

Конструкция



1. Многопроволочные жилы защищены от излома и ухудшения контакта в муфте.
2. Экран из алюмолавсановой ленты – важный элемент электромагнитной безопасности теплого пола.
- 3,4. Изоляция и оболочка обеспечивают длительный срок службы.



Надежная прессованная муфта изготавливается на автоматизированной линии методом заливки компаунда под давлением.



Усиленная оболочка обеспечивает надежную работу с большим запасом прочности и увеличивает теплоотдачу кабеля.



Скрученные жилы обеспечивают повышенную гибкость, увеличенную прочность, длительный срок службы.

Технические характеристики кабелей «Теплолюкс» Trolix

Тип кабеля	Мощность, Вт	Длина кабеля, м	Длина монтажной ленты, м
ТЛБЭ 5,0 м/100 Вт	100	5,0	2
ТЛБЭ 13,0 м/190 Вт	190	13,0	4
ТЛБЭ 18,0 м/270 Вт	270	18,0	6
ТЛБЭ 21,0 м/340 Вт	340	21,0	6
ТЛБЭ 23,0 м/420 Вт	420	23,0	6
ТЛБЭ 26,0 м/520 Вт	520	26,0	8
ТЛБЭ 32,0 м/630 Вт	630	32,0	8
ТЛБЭ 40,5 м/800 Вт	800	40,5	10
ТЛБЭ 50,0 м/900 Вт	900	50,0	12
ТЛБЭ 56,5 м/1200 Вт	1200	56,5	15
ТЛБЭ 78,0 м/1400 Вт	1400	78,0	18
ТЛБЭ 100,0 м/2000 Вт	2000	100,0	25
ТЛБЭ 118,0 м/2500 Вт	2500	118,0	30
ТЛБЭ 156,5 м/3500 Вт	3500	156,5	45

Комплект поставки

- Двухжильный нагревательный кабель «Теплолюкс» Trolix
- Гофрированная трубка для датчика с заглушкой
- Монтажная лента
- Инструкция
- Паспорт

Для управления теплыми полами рекомендуем



терморегуляторы классические, программируемые, сенсорные, а также с управлением с помощью смартфона

Подробности на стр. 18

Сертификация



Сертификат соответствия

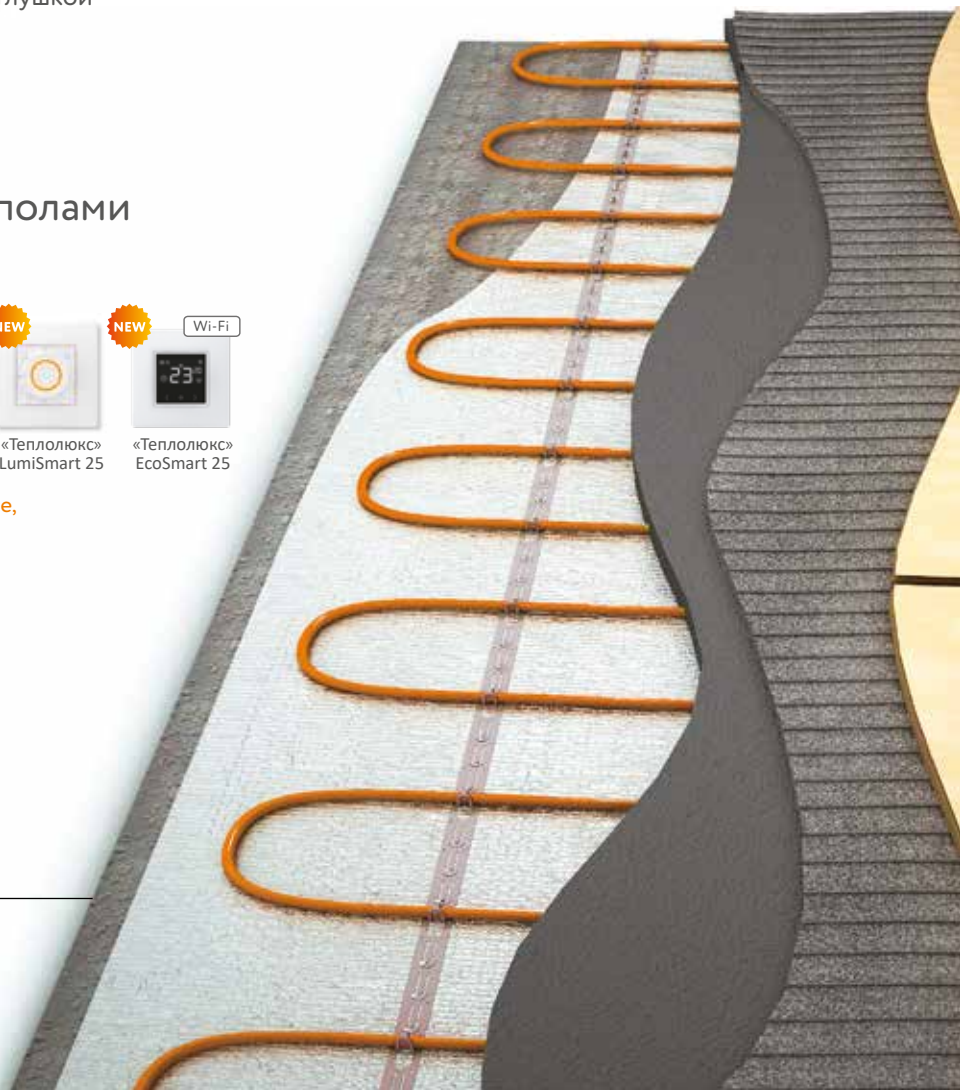

Теплолюкс Profi

Сверхнадежный тонкий теплый пол

Маты нагревательные



Для ценителей профессиональных решений!
Премиальность в инженерном исполнении!

Двухжильные нагревательные маты Profi предназначены для создания как комфортного, так и основного обогрева помещения. «Теплолюкс» ProfiMat легко уложить в тонкий (5–8 мм) слой клея. Система может использоваться под любое покрытие: плитку, керамогранит, ламинат, линолеум. Это решение подходит для любого типа помещений — маты могут монтироваться как на новую основу пола, так и на существующий пол в случае ремонта помещения, особенно, когда важно выдержать малую толщину пола.



Преимущества

- **Пожизненная гарантия**
- Не поднимает уровень пола
- Пришивная технология крепления кабеля к сетке обеспечивает долгий срок службы
- Повышенная мощность 180 Вт/м² — максимально быстрый нагрев поверхности. Идеален для холодных помещений

Технические характеристики кабеля

Номинальное напряжение	~220 В
Максимальная рабочая температура	+90 °С
Минимальная рабочая температура	-10 °С
Минимальная температура хранения	-20 °С
Минимальная температура установки	-10 °С
Длина установочного провода	2 м
Диаметр кабеля	3,4–4,4 мм



Конструкция

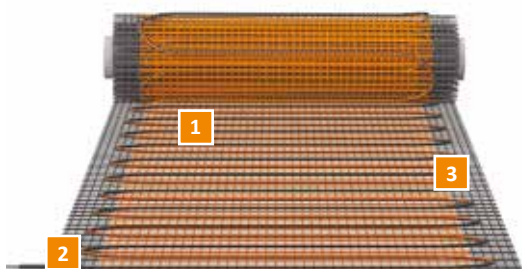

1. Многопроволочные жилы защищены от излома и ухудшения контакта в муфте.
2. Экран из алюмолавсановой ленты — важный элемент безопасности, который почти полностью гасит электромагнитное излучение.
3. Для изоляции и оболочки кабеля выбраны самые современные импортные материалы с улучшенными характеристиками и увеличенным сроком службы.



Толщина кабеля около 4 мм позволяет использовать минимальную толщину плиточного клея.



Малогабаритная прессованная муфта — инновационное решение, обеспечивающее высочайшую надежность.

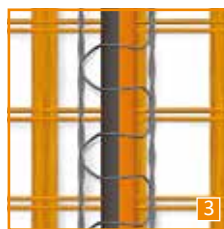

Уникальная пришивная технология крепления кабеля гарантирует фиксацию кабеля при монтаже, а также максимальную теплоотдачу.

Технические характеристики матов «Теплолюкс» Profi

Тип мата	Площадь, м ²	Мощность, Вт	Габариты, м
ProfiMat 180 Вт/1,0 кв.м	1,0	180	0,5 × 2,0
ProfiMat 270 Вт/1,5 кв.м	1,5	270	0,5 × 3,0
ProfiMat 360 Вт/2,0 кв.м	2,0	360	0,5 × 4,0
ProfiMat 450 Вт/2,5 кв.м	2,5	450	0,5 × 5,0
ProfiMat 540 Вт/3,0 кв.м	3,0	540	0,5 × 6,0
ProfiMat 630 Вт/3,5 кв.м	3,5	630	0,5 × 7,0
ProfiMat 720 Вт/4,0 кв.м	4,0	720	0,5 × 8,0
ProfiMat 900 Вт/5,0 кв.м	5,0	900	0,5 × 10,0
ProfiMat 1080 Вт/6,0 кв.м	6,0	1 080	0,5 × 12,0
ProfiMat 1260 Вт/7,0 кв.м	7,0	1 260	0,5 × 14,0
ProfiMat 1440 Вт/8,0 кв.м	8,0	1 440	0,5 × 16,0
ProfiMat 1620 Вт/9,0 кв.м	9,0	1 620	0,5 × 18,0
ProfiMat 1800 Вт/10,0 кв.м	10,0	1 800	0,5 × 20,0
ProfiMat 2160 Вт/12,0 кв.м	12,0	2 160	0,5 × 24,0
ProfiMat 2700 Вт/15,0 кв.м	15,0	2 700	0,5 × 30,0

Комплект поставки

- Двухжильный нагревательный мат «Теплолюкс» ProfiMat
- Гофрированная трубка для датчика с заглушкой
- Инструкция
- Паспорт

Для управления теплыми полами рекомендуем



терморегуляторы классические, программируемые, сенсорные, а также с управлением с помощью смартфона

Подробнее на стр. 18

Сертификация

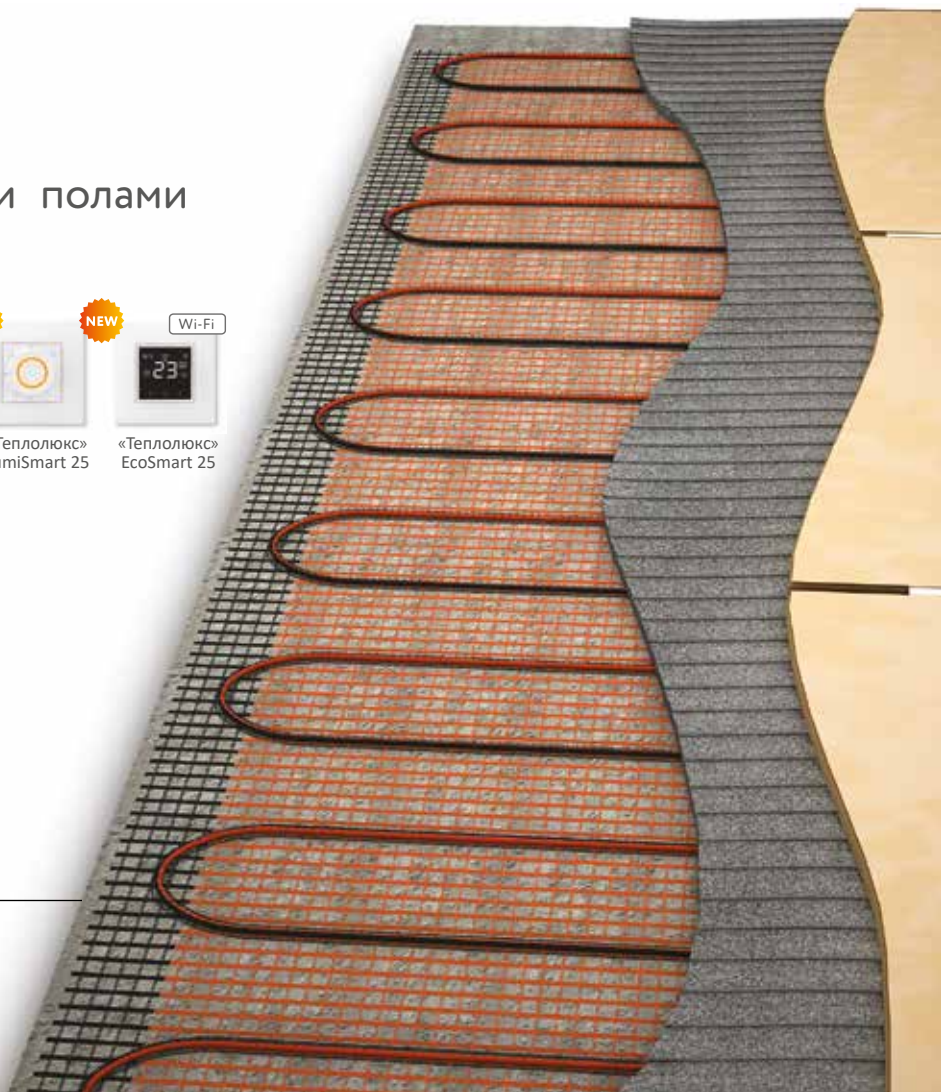

Теплолюкс Profi

Теплый пол
в стяжку

Кабели нагревательные

Для ценителей профессиональных решений!
Премиальность в инженерном исполнении!

Двухжильные нагревательные кабели «Теплолюкс» ProfiRoll используются в качестве основной системы обогрева помещений и в качестве системы комфортного подогрева поверхности пола. Эти системы идеально подходят для монтажа в стяжку и могут использоваться с любым декоративным покрытием на Ваш выбор: плиткой, мрамором, ламинатом, линолеумом или ковровым покрытием в квартире, в доме, на даче, в промышленных и офисных помещениях.



LIFETIME
WARRANTY
ПОЖИЗНЕННАЯ
ГАРАНТИЯ

Преимущества

- **Пожизненная гарантия**
- Сверхнадежный
- Идеален для холодных помещений (балкон и прочие неотапливаемые помещения)
- Может использоваться как единственный источник тепла
- Инновационная конструкция соединительной муфты обеспечивает повышенную надежность

Конструкция



Технические характеристики кабеля

Номинальное напряжение	~220 В
Максимальная рабочая температура	+90 °С
Минимальная рабочая температура	-10 °С
Минимальная температура хранения	-20 °С
Минимальная температура установки	-10 °С
Минимальный радиус изгиба	30 мм
Длина установочного провода	2 м
Диаметр кабеля	5,3–6,5 мм



1. Многопроволочные жилы не имеют опасности излома и ухудшения контакта в муфте.
2. Экран из алюмолавсановой ленты – важный элемент электромагнитной безопасности теплого пола.
- 3,4. В изоляции и оболочке кабеля используются самые современные импортные материалы с улучшенными характеристиками и увеличенным сроком службы.



Новая конструкция максимально защищенной и надежной муфты с оребрением обеспечивает улучшенный теплоотвод, полную герметичность и защиту нагревательного кабеля.



Усиленная оболочка и сечение жил обеспечивают надежную работу с большим запасом прочности.



Изоляция нагревательного кабеля изготовлена из химически сшиваемого полиэтилена, улучшающего механические и электрические свойства нагревателя, а также обеспечивает долговечность кабеля.



Скрученные жилы обеспечивают повышенную гибкость, увеличенную прочность, длительный срок службы.

Технические характеристики кабелей «Теплолюкс» Profi

Тип кабеля	Мощность, Вт	Длина кабеля, м	Длина монтажной ленты, м
ProfiRoll 9,5 м/180 Вт	180	9,5	3
ProfiRoll 12,5 м/225 Вт	225	12,5	4
ProfiRoll 15,5 м/270 Вт	270	15,5	5
ProfiRoll 20,5 м/360 Вт	360	20,5	6
ProfiRoll 25,0 м/450 Вт	450	25,0	6
ProfiRoll 31,5 м/540 Вт	540	31,5	8
ProfiRoll 42,0 м/675 Вт	675	42,0	8
ProfiRoll 49,0 м/810 Вт	810	49,0	10
ProfiRoll 54,0 м/900 Вт	900	54,0	10
ProfiRoll 62,5 м/1080 Вт	1080	62,5	12
ProfiRoll 71,5 м/1260 Вт	1260	71,5	15
ProfiRoll 79,0 м/1440 Вт	1440	79,0	15
ProfiRoll 87,0 м/1575 Вт	1575	87,0	20
ProfiRoll 101,5 м/1800 Вт	1800	101,5	20
ProfiRoll 116,5 м/2025 Вт	2025	116,5	25
ProfiRoll 129,0 м/2250 Вт	2250	129,0	25
ProfiRoll 153,0 м/2700 Вт	2700	153,0	30

Комплект поставки

- Двухжильный нагревательный кабель «Теплолюкс» ProfiRoll
- Гофрированная трубка для датчика с заглушкой
- Монтажная лента
- Инструкция
- Паспорт

Для управления теплыми полами рекомендуем

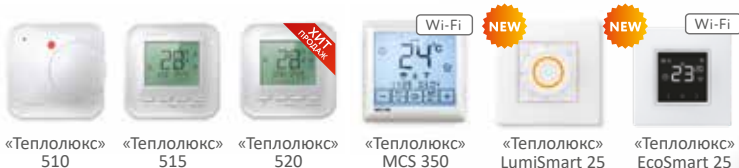

терморегуляторы классические, программируемые, сенсорные, а также с управлением с помощью смартфона

Подробнее на стр. 18

Сертификация

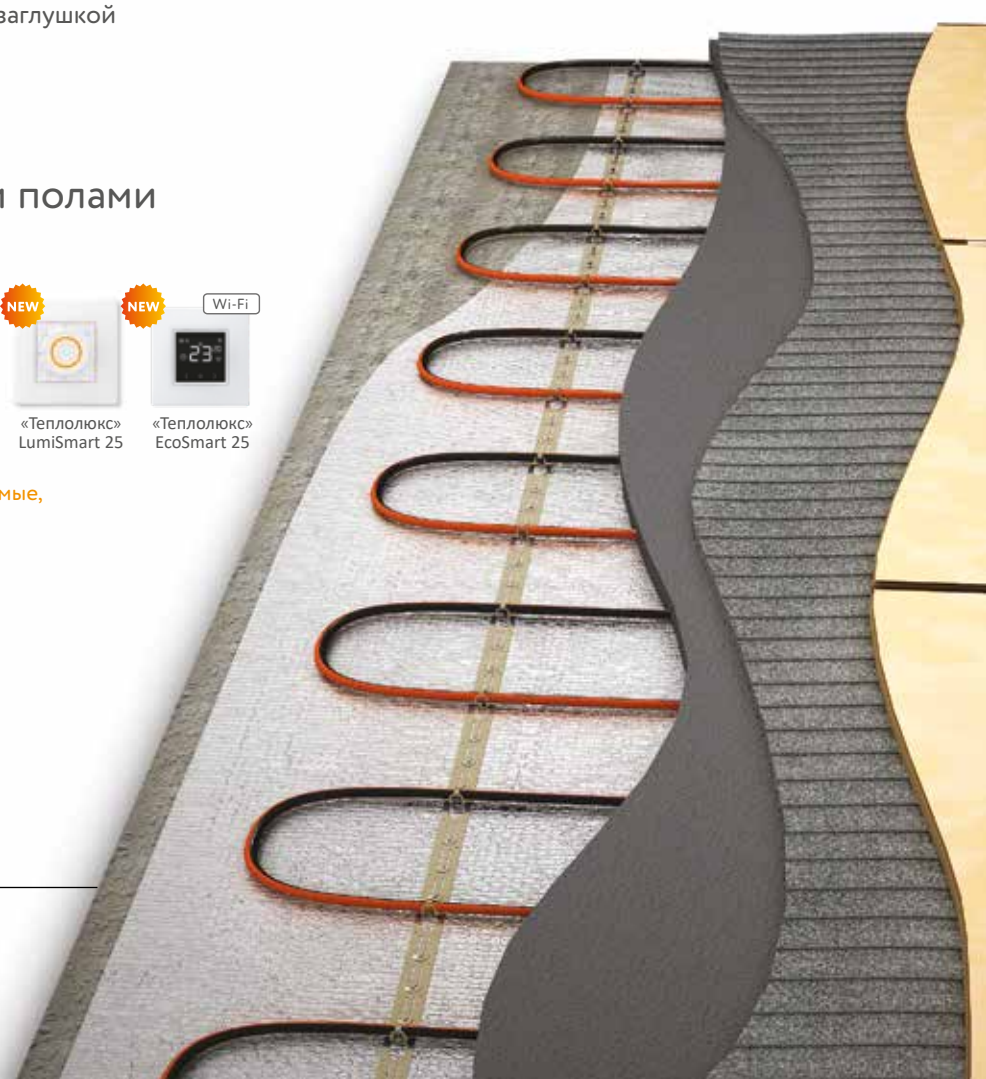
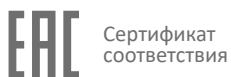

Теплолюкс Alumia

Маты нагревательные

Сверхтонкий теплый пол



Ультратонкий кабельный пол под ламинат за 10 минут!

«Теплолюкс» Alumia – тонкий теплый пол на основе миниатюрного нагревательного элемента уложенного между слоями фольги. Применяется для комфортного обогрева пола без заливки строительными смесями и устанавливается непосредственно под напольное покрытие, гарантируя тепло и комфорт в помещении любого типа.



Преимущества

- **Гарантия 25 лет**
- Толщина всего 1,5 мм
- Не влияет на уровень пола
- Экспресс монтаж своими руками без стяжки и клея за 10 минут
- Сверхпрочная алюмолавсановая основа
- Безопасное решение для детских комнат
- Отсутствие электрического поля
- Влагозащищен

Технические характеристики кабеля

Номинальное напряжение	~220 В
Максимальная рабочая температура	+90 °С
Минимальная температура хранения	-20 °С
Минимальная температура установки	-10 °С
Мощность	150 Вт/м ²
Диаметр кабеля	1,1–1,5 мм

Конструкция



1. Многопроволочные нагревательные жилы.
2. Изоляция – термопластичный эластомер.

Монтаж

Под ламинат/паркетную доску

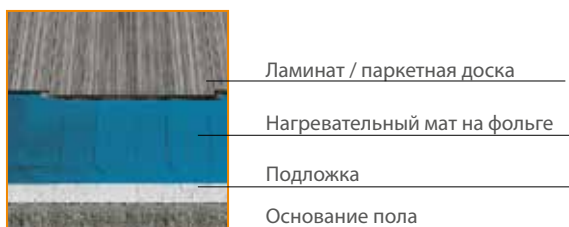

Под линолеум/ковролин

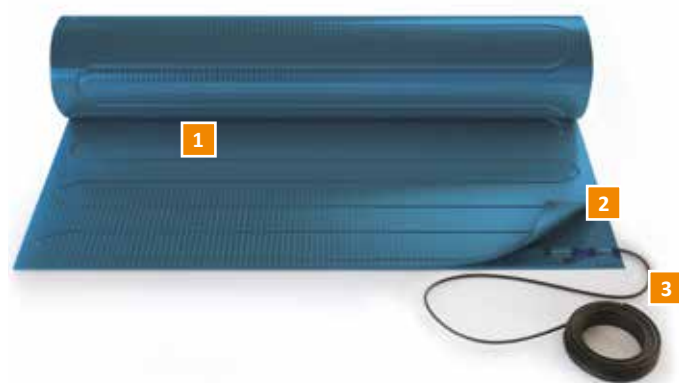
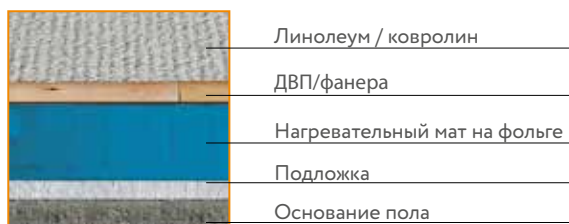

1. Изолированный нагревательный элемент между двумя склееными слоями фольги.
2. Соединительная муфта с проводом заземления.
3. Установочный провод.

Технические характеристики матов «Теплолюкс» Alumia

Тип мата	Площадь обогрева, м ²	Мощность, Вт	Габариты
Alumia 75-0,5	0,5	75	0,5 × 1,0
Alumia 150-1,0	1,0	150	0,5 × 2,0
Alumia 225-1,5	1,5	225	0,5 × 3,0
Alumia 300-2,0	2,0	300	0,5 × 4,0
Alumia 375-2,5	2,5	375	0,5 × 5,0
Alumia 450-3,0	3,0	450	0,5 × 6,0
Alumia 525-3,5	3,5	525	0,5 × 7,0
Alumia 600-4,0	4,0	600	0,5 × 8,0
Alumia 675-4,5	4,5	675	0,5 × 9,0
Alumia 750-5,0	5,0	750	0,5 × 10,0
Alumia 900-6,0	6,0	900	0,5 × 12,0
Alumia 1050-7,0	7,0	1050	0,5 × 14,0
Alumia 1200-8,0	8,0	1200	0,5 × 16,0
Alumia 1350-9,0	9,0	1350	0,5 × 18,0
Alumia 1500-10,0	10,0	1500	0,5 × 20,0
Alumia 1800-12,0	12,0	1800	0,5 × 24,0
Alumia 2700-18,0	18,0	2700	0,5 × 36,0
Alumia 2250-15,0	15,0	2250	0,5 × 30,0

Комплект поставки

- Нагревательный мат на фольге «Теплолюкс» Alumia
- Лента алюминиевая
- Гофрированная трубка для датчика температуры пола
- Руководство по эксплуатации, совмещенное с паспортом

Для управления теплыми полами рекомендуем



терморегуляторы классические, программируемые, сенсорные, а также с управлением с помощью смартфона

Подробнее на стр. 18

Сертификация



Сертификат
соответствия



Терморегуляторы



Терморегуляторы «Теплолюкс» —

это линейка инновационных устройств, позволяющих управлять температурой обогрева и временем работы теплых полов.

Терморегуляторы предназначены для автоматического управления теплыми полами и экономии электроэнергии при их эксплуатации: терморегулятор включает теплый пол только тогда, когда это необходимо для поддержания комфортной температуры.



«Теплолюкс»
MCS 350

«Теплолюкс»
520

«Теплолюкс»
515

«Теплолюкс»
510

«Теплолюкс»
LumiSmart 25

«Теплолюкс»
EcoSmart 25

Классика управления

Терморегуляторы «Теплолюкс» с простой регулировкой температуры идеально подходят для пользователей, которым не нужно создавать сценарий работы теплого пола.

Программирование комфорта

Интеллектуальные терморегуляторы «Теплолюкс» позволяют разогреть пол к заданному времени или выключить его, когда обогрев не нужен. Они обеспечивают энергоэффективность теплых полов за счет экономии электроэнергии.

Удобство и простота

Широкая линейка терморегуляторов и подробно написанная инструкция с сопровождением иллюстраций, позволяет легко и быстро разобраться с функциями терморегулятора и установить требуемый сценарий работы теплого пола.

Качество

Многолетний опыт производства электротехнических изделий позволяет предложить клиентам самые надежные и привлекательные приборы, представленные на российском рынке.

Теплолюкс Smart 25

Терморегуляторы

Новое слово в управлении домашним комфортом

Комфорт, дизайн, эргономичность!

Безупречный дизайн новой линейки разработан с заботой о потребителе. Эти уникальные приборы, делают процесс управления обогревом легким и приятным, гармонично вписываясь в современные интерьеры и составляя стильную пару с выбранными электроустановочными изделиями. Технически совершенные терморегуляторы Теплолюкс Smart 25 воплощают самые передовые решения в области управления теплыми полами.

Уникальное предложение для рынка – эксклюзивный дизайн и инновационные характеристики в одной линейке терморегуляторов!

Терморегуляторы предназначены для управления бытовыми электрическими и водяными (управление термоголовками^{*)} системами отопления – теплые полы, конвекторы, полотенцесушители, бойлеры и т.п.

Идеально встраиваются в рамки электроустановочных изделий популярных европейских производителей



 **Уникальная функция детекции открытого окна**

При снижении t°C помещения на 3°C в течение 5 мин, прибор считает, что открыто окно и обогрев отключается на 30 минут.



! ЭКОНОМИЯ ЭЛЕКТРОЭНЕРГИИ

Когда вы дома и обогрев включен, прибор автоматически будет контролировать необходимость его работы.

^{*}Для управления водяными теплыми полами.

Терморегулятор можно подключить к нормально закрытому клапану (термоголовке), отвечающему за подачу горячей воды в контуры.

Клапан должен быть рассчитан на напряжение 220 В. Клеммы «нагрузка» терморегулятора соединяются с выводами электромагнитной обмотки клапана.



LumiSmart 25



EcoSmart 25



Теплолюкс LumiSmart 25

Идеальное надежное решение, когда программирование не требуется

- Встраивается в рамки электроустановочных изделий ведущих производителей
- Функция детекции открытого окна
- Простое управление
- Поддержание температуры
- Работа по датчику пола или воздуха
- Цветовая индикация режимов работы
- Цвет: белый

Цветовая индикация режимов работы — простое визуальное считывание состояния работы системы обогрева



Уникальная текстура рамок ✨

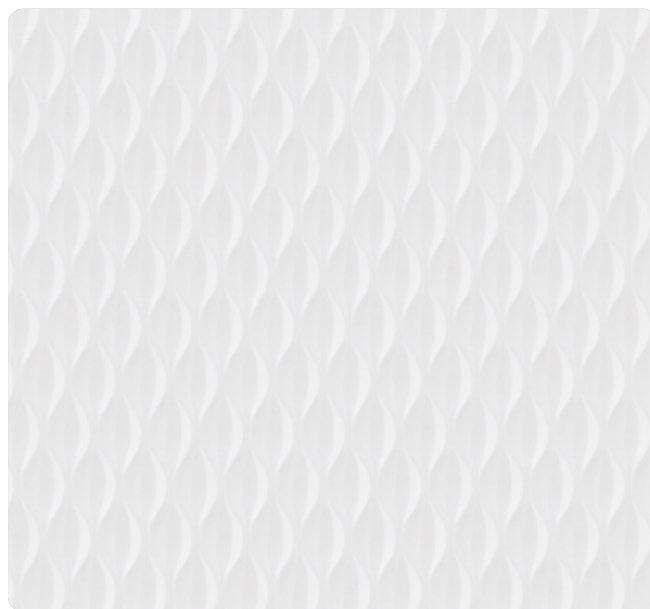

°Входит в комплект поставки терморегулятора

Технические характеристики терморегулятора «Теплолюкс» LumiSmart 25

Тип регулятора	цифровой
Постоянное поддержание	+
Программирование	-
Напряжение питания	220 В
Макс ток нагрузки	16 А
Габариты	80x80x54 мм
Степень защиты	IP31
Класс защиты	II
Сохранение установок при отключенном питании	-
Сохранение хода часов	-
Температура эксплуатации	+5...+ 40 °С
Пределы регулирования температуры	+5...+ 45 °С
Допустимая относительная влажность воздуха	80%
Выносной датчик температуры пола	NTC 6,8 кОм
Встроенный датчик температуры воздуха	NTC 6,8 кОм
Раздельная работа каждого датчика	+
Совместная работа датчиков	-
Совместимость с другими датчиками	-
Режим работы без датчика пола	+
Самодиагностика	+
Режим "антизамерзание"	-
Подсветка	+
Часы	-
Статистика расхода электроэнергии	-
Цвет	белый
Совместимость со сторонними рамками ЭУИ	+
Гарантия	5 лет
Срок службы	10 лет

Комплект поставки

- Терморегулятор «Теплолюкс» LumiSmart 25
- Выносной датчик температуры пола
- Рамка декоративная
- Рамка переходная
- Паспорт-инструкция

Сертификация



Теплолюкс EcoSmart 25

Сенсорный + Wi-Fi

Уникальное решение, которое сделает Вашу жизнь комфортной и удобной!

- Встраивается в рамки электроустановочных изделий ведущих производителей
- Управление системами обогрева, как с сенсорного дисплея прибора, так и со смартфона, используя приложение SST Cloud, из любой точки мира
- Адаптация работы системы обогрева под Ваш привычный образ жизни, по заданному времени включая и выключая обогрев
- Функция детекции открытого окна
- Режим «Любимая температура»
- Режим самообучения
- Работа по двум датчикам температуры отдельно или одновременно
- Статистика энергопотребления
- Цвет: белый
- Экономия электроэнергии до 70%

Поддерживает сопротивления выносных датчиков температуры:

- 6,8 кОм
- 10 кОм
- 12 кОм
- 15 кОм
- 33 кОм
- 47 кОм



Схема работы системы

Дистанционное управление обогревом пола осуществляется со смартфона с установленным приложением SST Cloud.

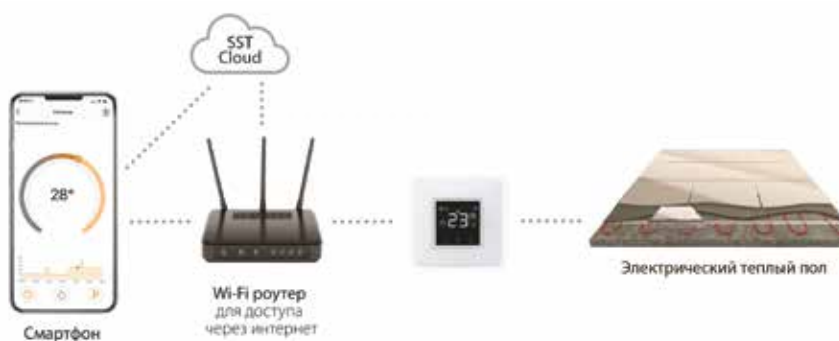

Технические характеристики терморегулятора «Теплолюкс» EcoSmart 25

Тип регулятора	цифровой
Постоянное поддержание	+
Программирование	+
Напряжение питания	220 В
Макс ток нагрузки	16 А
Габариты	80x80x44 мм
Степень защиты	IP31
Класс защиты	II
Сохранение установок при отключенном питании	10 лет
Сохранение хода часов	4 часа
Температура эксплуатации	+5...+ 40 °С
Пределы регулирования температуры	+5...+ 45 °С
Допустимая относительная влажность воздуха	80%
Выносной датчик температуры пола	NTC 6,8 кОм
Встроенный датчик температуры воздуха	NTC 6,8 кОм
Раздельная работа каждого датчика	+
Совместная работа датчиков	+
Совместимость с другими датчиками	6,8; 10; 12; 15; 33; 47 кОм
Режим работы без датчика пола	+
Самодиагностика	+
Режим "антизамерзание"	+
Подсветка	+
Часы	+
Статистика расхода электроэнергии	+
Цвет	белый
Совместимость со сторонними рамками ЭУИ	+
Гарантия	5 лет
Срок службы	10 лет

Бесплатное приложение

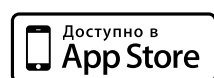

SST Cloud



Комплект поставки

- Терморегулятор «Теплолюкс» EcoSmart 25
- Выносной датчик температуры пола
- Рамка декоративная
- Рамка переходная
- Паспорт-инструкция

Сертификация



Теплолюкс Premium MCS 350

Терморегулятор, управляемый с мобильных устройств

«Теплолюкс» MCS 350 включает в себя терморегулятор со встроенным Wi-Fi модулем и специальное бесплатное приложение для мобильных устройств. Дистанционное управление системами обогрева осуществляется со смартфона с установленным приложением SST Cloud или через домашний Wi-Fi роутер.

- Управление системами обогрева из любой точки мира, как с сенсорного дисплея прибора, так и со смартфона, используя приложение SST Cloud
- Бесплатное приложение для мобильных устройств на русском языке
- Контроль, изменение настроек работы неограниченного количества систем обогрева в разных помещениях с одного мобильного устройства
- Программируемый режим работы позволяет задать график обогрева для каждого помещения на неделю
- Режим постоянного поддержания температуры
- Режим «Антизамерзание» задает в помещении постоянную температуру в диапазоне от +5°C до 12°C, активируется на время длительных отсутствий пользователя дома
- 2 датчика температуры: пола и воздуха
- Автоматическая блокировка сенсорной клавиатуры
- Контроль расхода электроэнергии, статистика энергопотребления
- Возможность использования датчиков температуры других производителей



Схема работы системы

Дистанционное управление обогревом пола осуществляется со смартфона с установленным приложением SST Cloud.

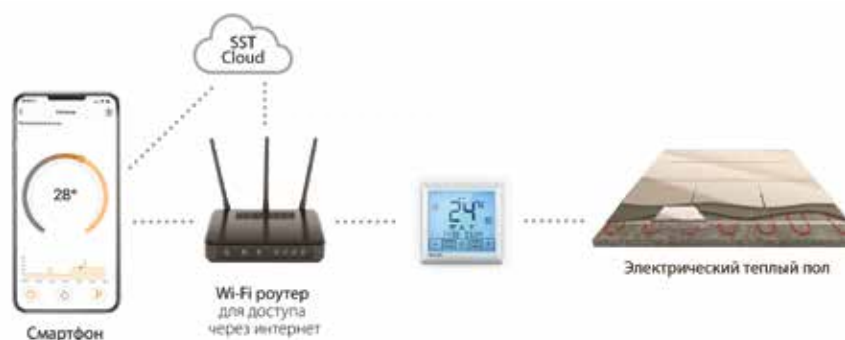

Технические характеристики терморегулятора «Теплолюкс» MCS 350

Тип регулятора	цифровой
Постоянное поддержание	+
Программирование	4 события/7 дней
Напряжение питания	220 В
Макс ток нагрузки	16 А
Габариты	90x90x40
Степень защиты	IP21
Класс защиты	II
Сохранение установок при отключенном питании	12 мес
Сохранение хода часов	4 часа
Температура эксплуатации	+5...+ 40 °С
Пределы регулирования температуры	+5...+ 45 °С
Допустимая относительная влажность воздуха	80%
Выносной датчик температуры пола	NTC 6,8 кОм
Встроенный датчик температуры воздуха	NTC 6,8 кОм
Раздельная работа каждого датчика	+
Совместная работа датчиков	+
Совместимость с другими датчиками	6,8; 10; 12; 15; 33; 47 кОм
Режим работы без датчика пола	+
Самодиагностика	+
Режим "антизамерзание"	+
Подсветка	+
Часы	+
Статистика расхода электроэнергии	+
Цвет	белый
Гарантия	5 лет
Срок службы	10 лет

Бесплатное приложение

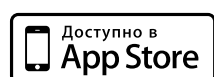

SST Cloud



Комплект поставки

- Терморегулятор «Теплолюкс» MCS 350
- Датчик температуры пола
- Паспорт

Сертификация



Теплолюкс

Терморегуляторы



Терморегуляторы «Теплолюкс» выполнены в уникальном дизайне. Особый стиль и современность визуально выделяют эти регуляторы из ряда аналогов и позволяют вписать их в любой интерьер.

«Теплолюкс» 510. Классика управления



- Простой механизм управления
- Выключатель интегрирован в диск регулировки
- Идеален для случаев, когда не требуется программирование
- Стильный корпус-моноблок выполнен без дополнительного обрамления. Благодаря минимальному количеству деталей «Теплолюкс» 510 легко установить

«Теплолюкс» 515. Для ценителей точности



- Индикация температуры на большом дисплее
- Цифровое регулирование
- Точность поддержания температуры (+/- 1 °C)
- Встроенные часы
- 2 датчика температуры: встроенный и выносной
- Режим «Любимая температура»
- Поддерживает датчики температуры пола 6,8, 10, 12, 15, 33, 47 кОм

«Теплолюкс» 520. Домашний хранитель теплоты



- Дисплей с подсветкой
- Программирование 4 событий в сутки
- Экономия до 70 % электричества
- 2 датчика температуры: встроенный и выносной
- Разогреет теплый пол к возвращению домой и выключит, когда никого нет в помещении
- Полностью разделяет стиль жизни владельца, имеет отдельное расписание на каждый день недели
- Режим «Любимая температура»
- Поддерживает датчики температуры пола 6,8, 10, 12, 15, 33, 47 кОм



«Теплолюкс» 520

Установка

Терморегулятор монтируется на стену врезным способом в стандартную монтажную коробку и идеально вписывается в любой интерьер.



«Теплолюкс» 510
Простой механизм управления и стильный дизайн



«Теплолюкс» 515
Удобные кнопки для точной настройки температуры



«Теплолюкс» 520
Событийный программный режим и экономия до 70 % энергопотребления



Цвет корпуса – белый



«Любимая температура» – Быстрая настройка Вашего комфорта

Технические характеристики

«Теплолюкс» 510

«Теплолюкс» 515

«Теплолюкс» 520

Тип терморегулятора	аналоговый	цифровой	цифровой
Постоянное поддержание	+	+	+
Программирование	-	-	4 события/7 дней
Напряжение питания	220 В	220 В	220 В
Макс ток нагрузки	16 А	16 А	16 А
Габариты	86x89x36	86x86x42	86x86x42
Степень защиты	IP21	IP21	IP21
Класс защиты	II	II	II
Сохранение установок при отключенном питании	-	10 лет	10 лет
Режим "Любимая температура"	+	+	+
Температура эксплуатации	+5...+ 40 °С	+5...+ 40 °С	+5...+ 40 °С
Пределы регулирования температуры	+5...+ 45 °С	+5...+ 45 °С	+5...+ 45 °С
Допустимая относительная влажность воздуха	80%	80%	80%
Выносной датчик температуры пола	NTC 6,8 кОм	NTC 6,8 кОм	NTC 6,8 кОм
Встроенный датчик температуры воздуха	-	NTC 6,8 кОм	NTC 6,8 кОм
Раздельная работа каждого датчика	-	+	+
Совместная работа датчиков	-	+	+
Совместимость с другими датчиками	-	6,8; 10; 12; 15; 33; 47 кОм	6,8; 10; 12; 15; 33; 47 кОм
Режим работы без датчика пола	-	+	+
Самодиагностика	-	+	+
Режим "антизамерзание"	-	+	+
Часы	-	+	+
Сохранение хода часов	-	4 часа	4 часа
Гарантия	3 года	3 года	3 года
Срок службы	10 лет	10 лет	10 лет

Датчик температуры пола TST02



Длина соединительного провода	2 м
Диапазон измеряемых температур	+5 °С ... +45 °С
Тип чувствительного элемента	терморезистор 6,8 кОм / 25 °С

Комплект поставки

- Терморегулятор
- Датчик температуры пола
- Паспорт/инструкция

Сертификация



Теплолюкс Flora

Полотенцесушители

Стильно и функционально

Теплолюкс Flora – ультратонкий стеклянный электрический полотенцесушитель, изящный и функциональный элемент интерьера.

Полотенцесушитель Теплолюкс Flora обеспечивает быструю, равномерную и деликатную сушку текстильных изделий, не деформируя и не повреждая их.

Использование электрического полотенцесушителя особенно актуально для частных домов и дач, где нет системы центрального водоснабжения, отопления, трубопровода и стандартно установленного водяного полотенцесушителя.

Теплолюкс Flora можно повесить на любой стене в ванной, на кухне или в прихожей. Нет необходимости делать капитальный ремонт и врезаться в существующую систему водоснабжения. Он чрезвычайно прост в установке и эксплуатации. Монтаж занимает всего 30 минут.





Идеальное решение для комфорта в любом помещении

Конструкция Теплолюкс Flora позволяет использовать его без перекладин-полотенцедержателей как обогреватель для создания комфортной температуры в отдельных зонах пребывания человека.

- Кухня. Помимо сушки полотенец Теплолюкс Flora станет ярким элементом интерьера, создаст комфортную атмосферу для общения с семьей и друзьями.
- Детская комната. Не сушит воздух, вырабатывает очень мягкое тепло с постоянной температурой вне зависимости от времени работы. Изготовлен из экологичных и безопасных материалов.
- Спальня. Сохраняет кислород и обеспечивает комфортный микроклимат для сна.
- Прихожая. Обеспечивает дополнительный обогрев и эффективную сушку легкой верхней одежды, промокшей под дождем

Преимущества

- До 40% эффективнее металлических полотенецесушителей
- Яркий и стильный дизайн
- Быстрая и деликатная сушка
- Независимость от условий водоснабжения, отопления, подвода труб
- Простой монтаж и эксплуатация
- Экономичный
- 16 вариантов исполнения

Цветовая гамма



Оранжевый

Красный

Коричневый

Бежевый

Зеленый

Изумрудный

Бордовый

Черный

* Оттенок может отличаться от представленного



Установка

Теплолюкс Flora монтируется на стену и подключается к электрической сети 220 В. При использовании в качестве настенного обогревателя, возможны варианты крепления: горизонтально, вертикально, ромбом (для 60×60 см).

Комплект поставки

- Полотенцесушитель — 1 шт.
- Комплект держателей — 4 шт.
- Монтажный ключ шестигранный — 2 шт.
- Инструкция по монтажу и эксплуатации — 1 шт.
- Набор саморезов
- Полотенцедержатель*
 - * 1 шт. для размера 60×60
 - 2 шт. для размера 60×90

Конструкция

1. Прочное закаленное стекло обеспечивает равномерную теплоотдачу
2. Нагревательный элемент с двухслойной изоляцией выдерживает температуру до 120 °С
3. Термовыключатель обеспечивает защиту от перегрева
4. Крышка из негорючего ABS-пластика обеспечивает пожаробезопасность
5. Миниатюрный влагозащищенный выключатель обеспечивает высокую степень пылевлагозащиты (IP44), расположен за декоративной панелью и незаметен в интерьере

Габаритные размеры

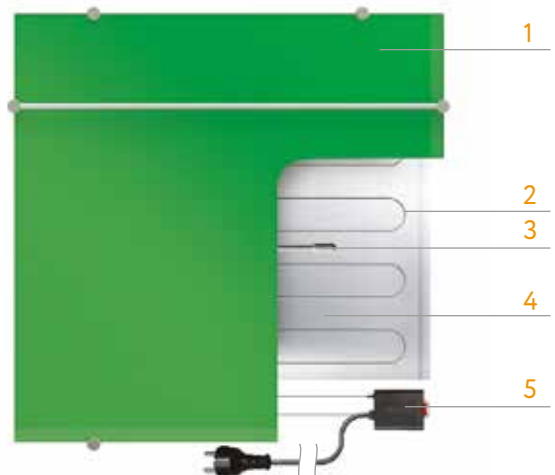
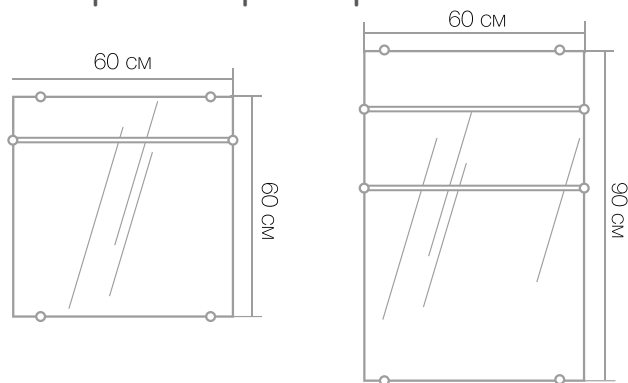



Технические характеристики

Габариты (В×Ш), см	60×60	60×90
Мощность, Вт	160	260
Напряжение питания, В / Частота, Гц	220±10%/50-60	
Класс защиты от поражения электрическим током	II	
Степень защиты от пыли и влаги	IP44	
Температура на поверхности обогревателя рабочая, °С	65–75	
Длина провода питания, м	2	
Гарантия	2 года	
Вес радиатора с креплениями и полотенцедержателями, кг	5,2	10,5
Максимально допустимая нагрузка на полотенцесушитель, кг	4	
Максимальное количество полотенцедержателей, шт.	2	4

Сертификация



Сертификат
соответствия



Теплолюкс Mirror

Обогреватель зеркала

Обогреватель «Теплолюкс Mirror» удаляет влагу с поверхности зеркала, предотвращая его запотевание и обеспечивая полный комфорт в ванных комнатах или любых других помещениях с высокой влажностью (сауны, душевые и т.п.). Просто приклейте обогреватель к обратной стороне зеркала, подключите в электрическую сеть — и Ваше зеркало всегда сухое и чистое!

Преимущества

- Подходит практически под любой размер и конфигурацию зеркала
- Оборудован теплоизоляцией
- Клеевой слой для простого моментального монтажа
- Подключается к подсветке зеркала или к общей электрической сети



Конструкция

1. Провод питания позволяет подключить изделие к встроенному освещению зеркала.
2. Заземляющий контур нагревательного кабеля обеспечивает электробезопасность.
3. Фольгированная теплоизоляция обеспечивает максимальную эффективность.
4. Расположение нагревательного элемента позволяет равномерно распределить обогрев.
5. Клеевой слой обеспечивает простой монтаж.



Состав комплекта

- Обогреватель зеркала
- Паспорт-инструкция по эксплуатации

Технические данные

Габариты (Ш×В), см	50×42	60×50
Номинальная мощность, Вт.	35	50
Номинальное напряжение, В	~220	~220
Температура окружающей среды при эксплуатации, °С	от +18 до +30	
Температура обогревателя рабочая, °С	40	
Класс защиты от поражения электрическим током	I	
Степень защиты от влаги	IPX4	
Длина установочного провода, м	1,5	
Гарантия	2 года	

Установка

1. Снимите часть защитной бумаги, освобождая клеящий слой. Расположите освобожденный от защитной бумаги край обогревателя на отмеченную область на зеркале. Аккуратно, снимая бумагу, приклейте обогреватель.

2. Обогреватели рекомендуется подключать к встроенной подсветке зеркала при условии, что проводка подсветки рассчитана на дополнительную нагрузку. Действие обогревателя наиболее эффективно для зеркал толщиной 4–6 мм.



Сертификация



Сертификат
соответствия

Теплолюкс Express

Мобильный теплый пол

«Теплолюкс Express» – простое и универсальное решение для дома и дачи. Он укладывается прямо на пол, накрывается ковром, включается в сеть – и теплый пол к Вашим услугам! «Теплолюкс Express» можно перевозить с собой из городской квартиры на дачу, использовать в разных комнатах, удобно хранить. «Теплолюкс Express» представляет собой нагревательный мат на основе тонкого нагревательного элемента в герметичной защитной оболочке, оснащенный установочным проводом длиной 2,5 метра.



Преимущества

- Полностью готов к эксплуатации и не требует монтажа
- Подходит для любого пола (деревянная и паркетная доска, ламинат, линолеум и различные виды плитки)
- Актуальное решение в «межсезонье», особенно для дач и загородных домов
- Оптимальное решение для обустройства теплого пола в съемном жилье
- Безопасный и практичный нагреватель – его легко чистить, удобно хранить и перевозить

Технические данные

Габариты, м	2,0×1,4	2,8×1,8	1,4×1,0
Площадь, м ²	2,8	5,04	1,4
Номинальное напряжение, В	~220		
Номинальная мощность, Вт	300	560	150
Максимальная температура поверхности ковра, °С	30		
Время нагрева до максимальной температуры, мин.	60		
Длина установочного провода, м	2,5		
Гарантия	2 года		
Степень защиты от поражения эл. током	II		
Степень защиты от пыли и влаги	IPX7		

Конструкция

1. Тонкий и гибкий нагревательный элемент равномерно распределяет тепло
2. Прочная оболочка из искусственного войлока, за которой легко ухаживать.

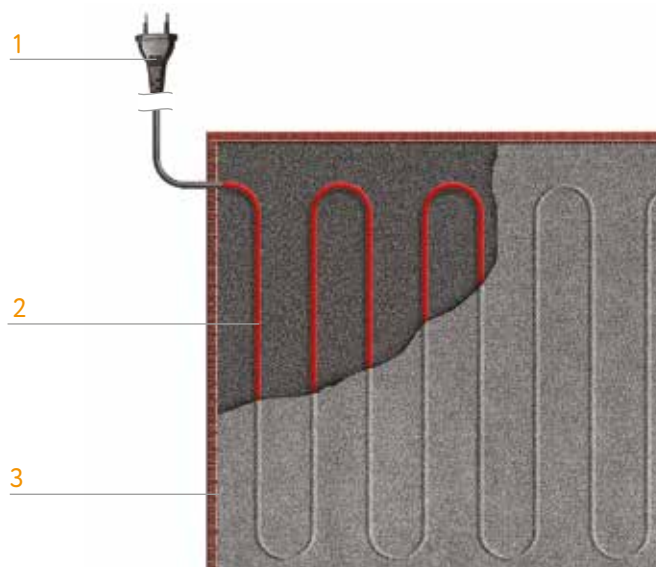

Установка

1. Укладывается на пол.
2. Накрывается ковром.
3. Подключается к электросети.

Рекомендуются ковры с низким ворсом, безворсовые и тафтинговые (плетеные) ковры.

«Теплолюкс Express» выпускается в габаритных исполнениях, которые подходят под стандартные размеры напольных ковров.

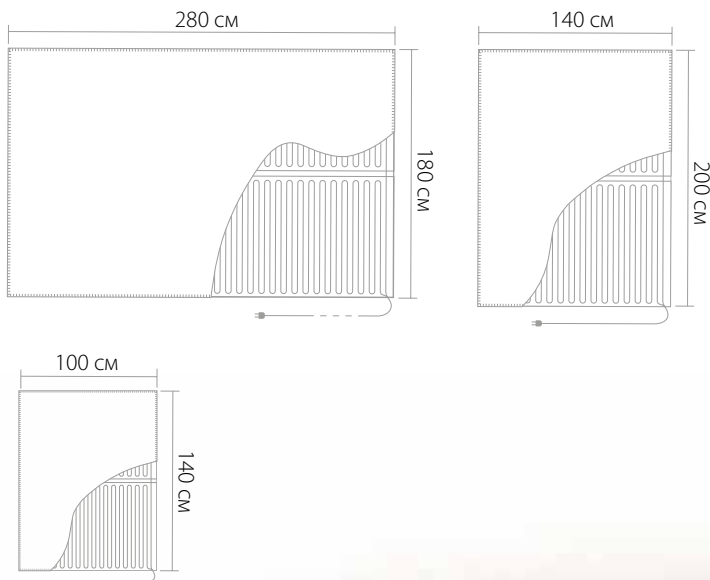

Комплект поставки

- Нагреватель под ковер
- Паспорт-инструкция по эксплуатации
- Сумка



Сертификация



Сертификат
соответствия

Теплолюкс Carpet

Подогреваемый коврик

Теплолюкс Carpet это коврик с подогревом для сушки обуви и обогрева ног.

Теплолюкс Carpet представляет собой коврик с основой из армированного ПВХ и поверхностью из износостойкого ковролина, внутри которого находится нагревательный элемент. Теплолюкс Carpet подключается к розетке и полностью готов к использованию.



Преимущества

- Не боится воды
- Температура на поверхности составляет 35-40 °С
- Имеет прочное ковровое покрытие
- Сушит до 5-ти пар обуви одновременно

Состав комплекта

- Коврик подогреваемый
- Паспорт-инструкция по эксплуатации

Конструкция

1. Лицевой слой
2. Нагревательный элемент
3. Провод установочный с электрической вилкой.

Установка

Теплолюкс Carpet размещается на полу и подключается к электрической сети.

Технические данные

Габариты, см	80×50
Мощность, Вт	70
Напряжение, В	~230
Класс защиты/степень защиты	I / IP67
Длина установочного провода, м	не менее 2,3
Температура поверхности, °С	35-40
Цвет	серый



Сертификация



Защита интеллектуальной собственности

Настоящий «Каталог продукции Теплолюкс » является интеллектуальной собственностью ООО «Завод ССТ ТП».

Любое полное или частичное использование, тиражирование или воспроизведение информации, содержащейся в настоящем Каталоге, без письменного разрешения собственника запрещено.

ООО «Завод ССТ ТП» следит за соблюдением авторских и иных прав, нарушение которых преследуется по закону.

Подписано в печать 25.09.2020 г.

Теплый пол «Теплолюкс» –
гарантия комфорта!



www.teploluxe.ru
8 (495) 728-80-80

Горячая линия: 8-800-775-40-42