

ИННОВАЦИОННЫЕ  
СИСТЕМЫ  
ВОДОСНАБЖЕНИЯ  
И ОТОПЛЕНИЯ



SYSTEM **KAN-therm**

Каталог

RU 20/01



ТЕХНОЛОГИЯ УСПЕХА



ISO 9001

# Оглавление

СИСТЕМА <b>KAN-therm</b> Push/Press Platinum.....	3
СИСТЕМА <b>KAN-therm</b> Press/ <b>KAN-therm</b> Press LBP.....	25
СИСТЕМА <b>KAN-therm</b> PP.....	51
СИСТЕМА <b>KAN-therm</b> - коллекторные группы, шкафы и дополнительные элементы.....	67
СИСТЕМА <b>KAN-therm</b> Steel.....	91
СИСТЕМА <b>KAN-therm</b> Inox.....	113
Теплый пол в Системе <b>KAN-therm</b> .....	137
СИСТЕМА <b>KAN-therm</b> - Перечень кодов артикулов.....	163

## ПРИНЦИПЫ НОВОГО КОДИРОВАНИЯ

Трубы	29	Фитинги	09
-------	----	---------	----

Тип продукта, например, трубы

1029 200023

Название системы, например, Press

Press	10	Inox	16
Push	11	Свинчиваемые соединители и доп. элементы	17
PP	12	Панельное отопление	18
Распределители	13	Инструменты	19
Шкафчики	14	Другое	21
Steel	15		

## ЛЕГЕНДА ОБОЗНАЧЕНИЙ

**N** новинки в ассортименте KAN

Доступность элементов Системы KAN-therm описывается в каталоге в соответствии с приведенной ниже схемой:

- \* по специальному заказу - срок реализации до 4 недель
- \*\* поставка по индивидуальному согласованию
- \*\*\* до исчерпания запасов

Настоящая торговая информация действительна с 1 января 2020 г.  
Предыдущие издания теряют свою актуальность от вышеуказанной даты.  
KAN Sp. z o.o. оставляет за собой право на внесение изменений в любое время.  
© Авторские права принадлежат KAN Sp. z o.o. Все права защищены. Текст, изображения, графика и их композиционное размещение в изданиях KAN Sp. z o.o. являются объектами авторского права.  
Цены в каталоге приведены с учетом НДС – 18%.

# СИСТЕМА KAN-therm

## Push



Система KAN-therm Push уже свыше 25 лет безотказно работает в самых престижных зданиях и в элитных жилых комплексах в России и по всей Европе

\* по сравнению с установочными системами с большим диаметром диаметра

на  
**30%**  
БОЛЬШЕ  
ПОТОК\*



### Эстетичность и комфорт

Трубы и фитинги могут скрываться в строительных конструкциях (стенах, полах), благодаря чему они не влияют на общий вид помещений. Конструкция фитингов, а также техника соединений значительно снижает риск возникновения шумов в системе, что способствует улучшению акустических характеристик всей системы – подтверждено испытаниями.

### Проверенное качество

Система KAN-therm Push – это более 30 миллионов смонтированных и действующих безаварийно соединений. Ежедневно и незаметно обеспечивает тепло, гарантируя комфорт для наших родных и близких.

### KAN-therm T50

Высокая долговечность Системы подтверждена сверхтребовательным тестом KAN-therm T50. Система подвергается воздействию постоянного высокого давления и резко изменяющейся экстремальной температуры, благодаря чему моделируется 50-летний срок эксплуатации системы.

### Гарантия

Высокое качество элементов, долговечность и надежность – это главные факторы, влияющие на срок гарантии. Система KAN-therm Push, одна из немногих систем на рынке, на которую распространяется гарантия сроком до 15 лет (для Системы KAN-therm Push Platinum). Дополнительным обеспечением этой гарантии является страховой полис ОС, оформленный на сумму 30 миллионов злотых.



ТЕХНОЛОГИЯ УСПЕХА



[www.kan-therm.com](http://www.kan-therm.com)

ISO 9001

## Технология PUSH & SEAL

Уникальная и единственная в своем роде техника соединения трубы с фитингом - без o-ring-ов! Она заключается в достижении 100% герметичности соединения без использования дополнительных уплотнений типа o-ring в конструкции фитинга.

### Безопасная конструкция

Долговременная герметичность и механическая прочность благодаря специальной конструкции штуцера и 4-точечному уплотнению.

### Лучшая акустика

Низкий риск возникновения шума в системе - оборудование, смонтированное в Системе KAN-therm Push, соответствует акустическим требованиям нормы PN-87/B-02151/02 „Строительная акустика. Защита от шума помещений в зданиях”.

### Гигиена

Конструкция соединения исключает образование „мертвых зон”, способствующих развитию бактерий рода Legionella.

### Максимальный поток

Специальная конструкция штуцера фитинга и уникальная техника монтажа типа PUSH минимизирует заужение прохода в месте соединения трубы с фитингом.

### Лучшая гидравлика

По сравнению с трубопроводными системами с большим заужением диаметра в месте соединения (например, системы типа „Press”), Система KAN-therm Push обеспечивает значительное уменьшение местных сопротивлений потоку, а также гарантирует экономию затрат, связанных с монтажом и эксплуатацией инженерных систем.

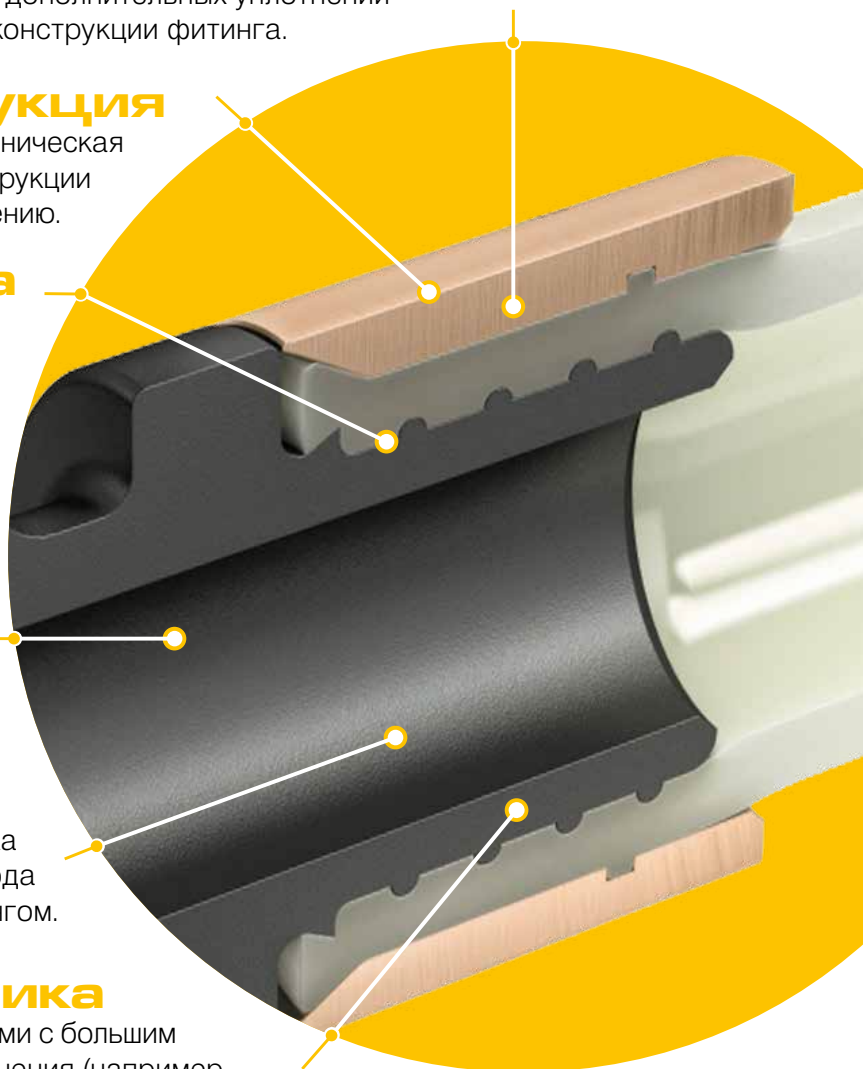

ТЕХНОЛОГИЯ УСПЕХА



Ø 12-32 MM



СИСТЕМА **KAN-therm**

# Каталог Push Push Platinum

Надежность и долговечность  
для вашего дома

RU 20/01



ТЕХНОЛОГИЯ УСПЕХА



ISO 9001

# Оглавление

Система KAN-therm Push/Push Platinum - общая информация .....	5
Система KAN-therm Push/Push Platinum - ассортимент .....	6
Система KAN-therm Push .....	16
Система KAN-therm Push - свинчиваемые соединения .....	17
Инструмент для соединений Push/Push Platinum .....	19

# Система **KAN-therm** Push/Platinum - общая информация

Система PE-RT KAN-therm Push/Platinum - это комплексная инсталляционная система, состоящая из полиэтиленовых труб PE-Xa, PE-Xc, PE-RT и PE-Xc/Al/PE-HD Platinum, а также фасонных изделий из полимера PPSU или латуни в диапазоне диаметров Ø12-32 мм.

Соединение Push выполняется путем вставки соединителя в расширенный конец трубы, а затем натягивания латунного кольца с помощью ручного или гидравлического пресса. Эта техника не требует дополнительного уплотнения, гарантирует идеальную герметичность и прочность системы.

Система предназначена для внутреннего оборудования холодного и горячего водоснабжения и водяного отопления.

## **Система KAN-therm Push/Platinum характеризуется рядом достоинств:**



- эксплуатационная долговечность свыше 50-ти лет,
- стойкость к "заращению" труб котловым камнем,
- нечувствительность к гидравлическим ударам,
- высокая гладкость внутренней поверхности,
- микробиологическая и физиологическая нейтральность в системах питьевого водоснабжения,
- материалы дружелюбны к окружающей среде,
- быстрый и несложный монтаж,
- малый вес,
- возможность замоноличивания соединений в строительных конструкциях,
- эффективная защита от диффузии кислорода,
- единая система фитингов.

# Система **KAN-therm Push/** Push Platinum - ассортимент



труба многослойная PE-Xc/Al/PE-HD Push Platinum для системы ц.о., холодного и горячего водоснабжения

ГРУППА: U

Размер	Новый код	*	Код арт.			Ед.	Цена €/Ед.
14×2	1129201002		0.1420	200	3000	м	2,58
18×2,5	1129201006		0.1825N	200	3000	м	3,00
25×3,5	1129201000		0.2535	50	750	м	6,60
32×4,4	1129201007		0.3244	25	375	м	11,37



труба PE-Xc с антидиффузионной защитой для системы ц.о., холодного и горячего водоснабжения

ГРУППА: U

Размер	Новый код	*	Код арт.			Ед.	Цена €/Ед.
12×2	1129200023		0.2144	200	4000	м	1,44
14×2	1129200027		0.2145	200	4000	м	1,56
18×2	1129200035		0.2148	200	3000	м	1,97
18×2,5	1129200039		0.9119	200	3000	м	1,97
25×3,5	1129200043		0.9127	50	1000	м	3,68
32×4,4	1129200045		0.9133	25	500	м	5,10

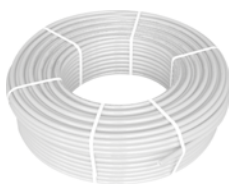

труба PE-Xa с антидиффузионной защитой для системы ц.о., холодного и горячего водоснабжения



ГРУППА: U

Размер	Новый код	*	Код арт.			Ед.	Цена €/Ед.
14×2	1129199000		0.5145	200	4000	м	1,34
18×2,5	1129199001		0.5119	200	3000	м	1,72
25×3,5	1129199002		0.5127	50	1000	м	3,30
32×4,4	1129199003		-	25	500	м	5,21



труба PE-RT с антидиффузионной защитой для системы ц.о., холодного и горячего водоснабжения

ГРУППА: U

Размер	Новый код	*	Код арт.			Ед.	Цена €/Ед.
12×2	1129198025		0.2174	200	4000	м	1,04
14×2	1129198027		0.2175	200	4000	м	1,17
18×2*	1129198031		0.2178	200	3000	м	1,56
18×2,5	1129198037		0.2177	200	3000	м	1,56
25×3,5	1129198032		0.9226	50	1000	м	2,66
32×4,4	1129198038		0.9228	25	500	м	3,99

\* - красная труба

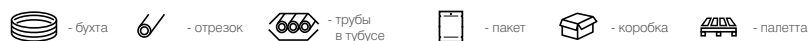

\* по запросу - срок поставки до 4 недель | \*\* по специальному заказу | \*\*\* элементы доступны до исчерпания запасов



### труба защитная гофрированная (пешель) - синяя

ГРУППА: U

Размер	Новый код	*	Код арт.			Ед.	Цена €/Ед.
12-14 (23 мм)	1700049019		1904N	50	-	букты	32,60
16-18 (25мм)	1700049022		1900N	50	-	букты	18,36
20 (28 мм)	1700049026		1906N	50	-	букты	22,42
25-26 (35 мм)	1700049031		1901N	50	-	букты	34,66
32 (43 мм)	1700049035		1908N	50	-	букты	52,96
40 (50 мм)	1700049039		1910N	25	-	букты	38,72

**Внимание:**

Применять для холодного и горячего водоснабжения, а также центрального отопления в качестве защитной трубы при заливке трубопроводов в бетон.



### труба защитная гофрированная (пешель) - красная

ГРУППА: U

Размер	Новый код	*	Код арт.			Ед.	Цена €/Ед.
12-14 (23 мм)	1700049018		1904C	50	-	букты	32,60
16-18 (25 мм)	1700049021		1900C	50	-	букты	18,36
20 (28 мм)	1700049025		1906C	50	-	букты	22,42
25-26 (35 мм)	1700049030		1901C	50	-	букты	34,66
32 (43 мм)	1700049034		1908C	50	-	букты	52,96
40 (50 мм)	1700049038		1910C	25	-	букты	38,72



**Внимание:**

Применять для холодного и горячего водоснабжения, а также центрального отопления в качестве защитной трубы при заливке трубопроводов в бетон.



### трубная теплоизоляция с полимерной защитной пленкой (толщина изоляции 6 мм)

ГРУППА: U

Размер	Новый код	*	Код арт.			Ед.	Цена €/Ед.
12 красная	1728031001		OTUC6M12-2	-	2	шт.	по запросу
12 синяя	1728031037		OTUN6M12-2	-	2	шт.	по запросу
15 красная	1728031004		OTUC6M15-2	-	2	шт.	0,58
15 синяя	1728031040		OTUN6M15-2	-	2	шт.	0,58
18 красная	1728031007		OTUC6M18-2	-	2	шт.	0,70
18 синяя	1728031043		OTUN6M18-2	-	2	шт.	0,70
22 красная	1728031010		OTUC6M22-2	-	2	шт.	0,70
22 синяя	1728031046		OTUN6M22-2	-	2	шт.	0,70
28 красная	1728031013		OTUC6M28-2	-	2	шт.	0,94
28 синяя	1728031049		OTUN6M28-2	-	2	шт.	0,94
35 красная	1728031016		OTUC6M35-2	-	2	шт.	0,98
35 синяя	1728031052		OTUN6M35-2	-	2	шт.	0,98
12 красная	1728031002		OTUC6M12	-	10	шт.	3,04
12 синяя	1728031038		OTUN6M12	-	10	шт.	3,04
15 красная	1728031005		OTUC6M15	-	10	шт.	3,04
15 синяя	1728031041		OTUN6M15	-	10	шт.	3,04
18 красная	1728031008		OTUC6M18	-	10	шт.	3,40
18 синяя	1728031044		OTUN6M18	-	10	шт.	3,40
22 красная	1728031011		OTUC6M22	-	10	шт.	3,80
22 синяя	1728031047		OTUN6M22	-	10	шт.	3,80
28 красная	1728031014		OTUC6M28	-	10	шт.	4,16
28 синяя	1728031050		OTUN6M28	-	10	шт.	4,16
35 красная	1728031017		OTUC6M35	-	10	шт.	4,92
35 синяя	1728031053		OTUN6M35	-	10	шт.	4,92



- бухта



- отрезок



- трубы в тубусе



- пакет



- коробка



- паллетта

\* по запросу - срок поставки до 4 недель | \*\* по специальному заказу | \*\*\* элементы доступны до исчерпания запасов



### кольцо PVDF полимерное натяжное Push/Push Platinum - для труб PE-Xa, PE-Xc, PE-RT и Platinum

ГРУППА: А

Размер	Новый код	*	Код арт.			Ед.	Цена €/Ед.
14×2А	1109226017	-	-	50	700	шт.	0,66
18×2А / 18×2,5А	1109226018	-	-	50	500	шт.	0,75
25×3,5А	1109226019	-	-	20	200	шт.	1,35
32×4,4А	1109226020	-	-	10	100	шт.	2,60

**Внимание:**

Кольцо изготовлено из полимера PVDF.

При монтаже соединителей Push использовать инструмент с соответствующими вкладышами.



### кольцо латунное натяжное Push для труб PE-Xa, PE-RT и PE-X

ГРУППА: А

Размер	Новый код	*	Код арт.			Ед.	Цена €/Ед.
12×2А	1109226003	-	9014.490	50	700	шт.	0,74
14×2А	1109226004	-	9006.01	50	700	шт.	0,75
18×2А / 18×2,5А	1109226006	-	9001.80	50	500	шт.	0,83
25×3,5А	1109226009	-	9006.78	20	200	шт.	1,50
32×4,4А	1109226014	-	9019.07	10	100	шт.	2,77

**Внимание:**

При монтаже соединителей Push использовать инструмент с соответствующими вкладышами.



### соединитель двухсторонний PPSU Push

ГРУППА: U

Размер	Новый код	*	Код арт.			Ед.	Цена €/Ед.
14×2 / 14×2	1109042002	-	9019.23	10	160	шт.	2,34
18×2 / 14×2	1109046003	-	9019.25	10	150	шт.	2,98
18×2 / 18×2	1109042004	-	9019.24	10	160	шт.	2,81
18×2,5 / 14×2	1109046002	-	9019.27	10	160	шт.	2,98
18×2,5 / 18×2,5	1109042005	-	9019.26	10	160	шт.	2,94
25×3,5 / 18×2	1109046005	-	9019.29	5	70	шт.	3,22
25×3,5 / 18×2,5	1109046000	-	9019.30	5	80	шт.	3,22
25×3,5 / 25×3,5	1109042007	-	9019.28	5	80	шт.	4,28



### соединитель двухсторонний латунный Push

ГРУППА: U

Размер	Новый код	*	Код арт.			Ед.	Цена €/Ед.
12×2 / 12×2	1109042008	-	9014.610	50	700	шт.	2,24
14×2 / 12×2	1109042010	-	9016.250	10	300	шт.	2,64
18×2,5 / 12×2	1109046006	-	9006.04	20	400	шт.	2,64
18×2 / 12×2	1109042014	-	9016.260	20	400	шт.	2,68
18×2,5 / 14×2	1109042013	-	-	20	400	шт.	6,00
25×3,5 / 18×2,5	1109042042	-	-	5	100	шт.	7,92
32×4,4 / 25×3,5	1109042022	-	9019.120	5	70	шт.	10,81
32×4,4 / 32×4,4	1109042024	-	9019.050	5	60	шт.	11,94



### соединитель двухсторонний латунный Push - сервисный элемент для труб PE-RT, PE-Xa и PE-Xc

ГРУППА: U

Размер	Новый код	*	Код арт.			Ед.	Цена €/Ед.
18×2 / 18×2,5	1109046004	-	9006.12KPL	1	50	шт.	4,21

**Внимание:**

Двухсторонний соединитель позволяет подсоединять трубы диаметра 18×2,5 к существующим трубопроводам диаметра 18×2. В комплекте с соединителем идут 2 натяжных кольца KAN-therm Push 18 мм (Код арт. 9001.80 / 1109226006).

- бухта    - отрезок    - трубы в тубусе    - пакет    - коробка    - паллетта

\* по запросу - срок поставки до 4 недель | \*\* по специальному заказу | \*\*\* элементы доступны до исчерпания запасов

## тройник PPSU Push/Push Platinum

ГРУППА: А

Размер	Новый код	*	Код арт.			Ед.	Цена €/Ед.
12×2 / 12×2 / 12×2	1109257015		9014.650	20	200	шт.	3,56
14×2 / 12×2 / 12×2	1109257016		9014.570	10	150	шт.	3,58
14×2 / 12×2 / 14×2	1109257017		9014.560	20	200	шт.	3,70
14×2 / 14×2 / 14×2	1109257018		9018.250	10	100	шт.	2,94
14×2 / 18×2 / 14×2	1109257020		9018.700	10	100	шт.	3,92
14×2 / 18×2,5 / 14×2	1109260019		9018.650	10	120	шт.	3,96
18×2,5 / 14×2 / 14×2	1109257024		9018.730	10	80	шт.	3,96
18×2,5 / 14×2 / 18×2,5	1109257025		9018.720	10	80	шт.	4,09
18×2,5 / 18×2,5 / 18×2,5	1109257026		9018.020	10	80	шт.	3,51
18×2,5 / 25×3,5 / 18×2,5	1109257028		9018.240	5	40	шт.	4,70
18×2 / 14×2 / 14×2	1109257030		9018.220	10	80	шт.	3,96
18×2 / 14×2 / 18×2	1109257031		9018.210	10	80	шт.	4,09
18×2 / 18×2 / 18×2	1109257032		9018.010	10	80	шт.	3,51
18×2 / 25×3,5 / 18×2	1109257033		9018.230	5	40	шт.	5,04
25×3,5 / 14×2 / 18×2	1109257036		9018.750	5	40	шт.	4,58
25×3,5 / 14×2 / 18×2,5	1109257039		9018.760	5	40	шт.	4,58
25×3,5 / 14×2 / 25×3,5	1109257040		9018.740	5	40	шт.	4,79
25×3,5 / 18×2,5 / 18×2,5	1109257043		9018.070	5	40	шт.	4,70
25×3,5 / 18×2,5 / 25×3,5	1109257045		9018.080	5	40	шт.	4,79
25×3,5 / 18×2 / 18×2	1109257047		9018.050	5	40	шт.	4,70
25×3,5 / 18×2 / 25×3,5	1109257048		9018.060	5	40	шт.	4,79
25×3,5 / 25×3,5 / 18×2,5	1109257069		-	5	40	шт.	4,83
25×3,5 / 25×3,5 / 25×3,5	1109257049		9018.030	5	40	шт.	6,24
32×4,4 / 18×2,5 / 25×3,5	1109257052		9018.510	2	20	шт.	12,66
32×4,4 / 18×2,5 / 32×4,4	1109257053		9018.530	2	20	шт.	12,66
32×4,4 / 18×2 / 25×3,5	1109257054		9018.540	2	20	шт.	12,66
32×4,4 / 18×2 / 32×4,4	1109257055		9018.550	2	20	шт.	12,66
32×4,4 / 25×3,5 / 25×3,5	1109257056		9018.500	2	20	шт.	12,66
32×4,4 / 25×3,5 / 32×4,4	1109257058		9018.520	2	20	шт.	12,66
32×4,4 / 32×4,4 / 32×4,4	1109257060		9018.69	2	20	шт.	13,90



 - бухта   
  - отрезок   
  - трубы в тубусе   
  - пакет   
  - коробка   
  - паллетта

\* по запросу - срок поставки до 4 недель | \*\* по специальному заказу | \*\*\* элементы доступны до исчерпания запасов



### тройник латунный Push/Push Platinum

ГРУППА: А

Размер	Новый код	*	Код арт.			Ед.	Цена €/Ед.
18×2,5 / 12×2 / 12×2	1109260003	***	9013.580	10	120	шт.	4,30
18×2,5 / 12×2 / 14×2	1109260005		9013.660	10	120	шт.	4,79
18×2,5 / 12×2 / 18×2,5	1109260020		9013.620	10	120	шт.	4,79
18×2,5 / 18×2,5 / 14×2	1009260005		9013.73	10	100	шт.	5,55
18×2 / 12×2 / 12×2	1109260008		9013.570	10	120	шт.	4,11
18×2 / 12×2 / 14×2	1109260010		9013.640	10	120	шт.	4,40
18×2 / 12×2 / 18×2	1109260012		9013.600	10	120	шт.	3,87
18×2 / 18×2 / 14×2	1109257011		9013.700	10	100	шт.	5,55
18×2,5 / 18×2,5 / 18×2,5	1109257070	-	-	10	150	шт.	9,41
25×3,5 / 18×2,5 / 18×2,5	1109257073	-	-	5	60	шт.	13,32
25×3,5 / 18×2,5 / 25×3,5	1109257071	-	-	5	60	шт.	16,96
<b>N</b> 25×3,5 / 25×3,5 / 18×2,5	1109257072	-	-	5	60	шт.	18,28
<b>N</b> 25×3,5 / 25×3,5 / 25×3,5	1109257074	-	-	5	60	шт.	19,47
25×3,5 / 12×2 / 18×2,0	1109257012		9013.36	5	60	шт.	4,38
25×3,5 / 12×2 / 18×2,5	1109257013		9013.38	5	60	шт.	4,98
25×3,5 / 12×2 / 25×3,5	1109257014		9013.40	5	60	шт.	4,62
25×3,5 / 25×3,5 / 18×2,5	1109257069	-	-	5	40	шт.	4,83
25×3,5 / 32×4,4 / 25×3,5	1109260015		9013.72	2	20	шт.	14,83
32×4,4 / 14×2 / 32×4,4	1109260017		9006.680	2	20	шт.	15,35



### отвод PPSU Push/Push Platinum

ГРУППА: А

Размер	Новый код	*	Код арт.			Ед.	Цена €/Ед.
14×2 / 14×2	1109068009		9018.170	10	180	шт.	2,43
18×2 / 18×2	1109068013		9018.180	10	120	шт.	2,83
18×2,5 / 18×2,5	1109068012		9018.190	10	120	шт.	2,83
25×3,5 / 25×3,5	1109068014		9018.200	5	60	шт.	4,49
32×4,4 / 32×4,4	1109068017		9018.560	5	30	шт.	11,75



### отвод латунный Push/Push Platinum

ГРУППА: А

Размер	Новый код	*	Код арт.			Ед.	Цена €/Ед.
12×2 / 12×2	1109068007		9006.09	20	400	шт.	2,34
18×2,5 / 18×2,5	1109068039	-	-	10	150	шт.	8,32
25×3,5 / 25×3,5	1109068040	-	-	5	60	шт.	16,96

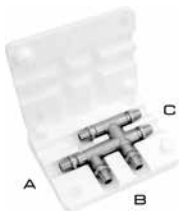

### тройник латунный обводной Push/Push Platinum

ГРУППА: А

Размер А / В / С	Новый код	*	Код арт.			Ед.	Цена €/Ед.
14×2 / 14×2 / 14×2	1109257062		9019.32	1	6	шт.	40,05
14×2 / 14×2 / 18×2	1109257063		9019.36	1	6	шт.	42,37
18×2 / 14×2 / 14×2	1109257064		9019.34	1	6	шт.	42,37
18×2 / 14×2 / 18×2	1109257065		9019.35	1	6	шт.	44,67
18×2 / 18×2 / 18×2	1109257066		9019.33	1	6	шт.	46,92

**Внимание:**  
Тройник обводной Push - версия никелированная.

- бухта - отрезок - трубы в тубусе - пакет - коробка - паллетта

\* по запросу - срок поставки до 4 недель | \*\* по специальному заказу | \*\*\* элементы доступны до исчерпания запасов

### заглушка латунная Push/Push Platinum



ГРУППА: А

Размер	Новый код	*	Код арт.			Ед.	Цена €/Ед.
12×2	1109250001		9019.39	50	500	шт.	3,28
14×2	1109250009		9019.40	10	350	шт.	3,40
18×2	1109250005		9019.41	10	200	шт.	3,49
18×2,5	1109250006		9019.42	10	200	шт.	3,49
25×3,5	1109250007		9019.43	5	150	шт.	4,79
32×4,4	1109250008		9019.44	5	60	шт.	12,28



### элемент для подключения к отопительному прибору, из многослойной трубы, L<sub>min</sub> = 500 мм

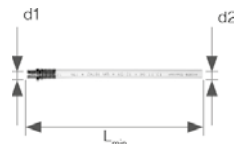

ГРУППА: А

Размер d2/d1	Новый код	*	Код арт.			Ед.	Цена €/Ед.
16×2 / 14×2	1109122000		9027.160	-	10	шт.	5,58
16×2 / 18×2	1109122001		9027.170	-	50	шт.	5,66
16×2 / 18×2,5	1109122002		9027.180	-	10	шт.	5,66



### переходник Push/Steel & Inox

ГРУППА: А

Размер	Новый код	*	Код арт.			Ед.	Цена €/Ед.
<b>N</b> 18×2 / 22	1109042039		-	20	160	шт.	5,04
<b>N</b> 25×3,5 / 28	1109042040		-	5	100	шт.	7,04
<b>N</b> 32×4,4 / 35	1109042041		-	5	70	шт.	10,11



**Внимание:**

Соединитель может применяться с медными зажимными системами, а также Системой KAN-therm Steel и Inox.



### отвод латунный Push, с трубкой Cu Ø15 с кронштейном - элемент никелированный

ГРУППА: А

Размер	Новый код	*	Код арт.			Ед.	Цена €/Ед.
12×2 L <sub>min</sub> = 210 мм	1109068020		9016.230	-	60	шт.	8,92
12×2 L <sub>min</sub> = 300 мм	1109071009		9016.110	-	40	шт.	10,45
12×2 L <sub>min</sub> = 750 мм	1109071051		9016.27	-	25	шт.	18,41
14×2 L <sub>min</sub> = 210 мм	1109068021		9014.450	-	60	шт.	9,87
14×2 L <sub>min</sub> = 300 мм	1109071010		9016.000	-	50	шт.	10,45
14×2 L <sub>min</sub> = 750 мм	1109071022		9016.010	-	25	шт.	18,51
18×2 L <sub>min</sub> = 210 мм	1109068024		9014.470	-	60	шт.	10,07
18×2 L <sub>min</sub> = 300 мм	1109071044		9016.580	-	60	шт.	10,49
18×2 L <sub>min</sub> = 750 мм	1109071045		9016.590	-	25	шт.	18,60
18×2,5 L <sub>min</sub> = 210 мм	1109068025		9015.230	-	60	шт.	10,07
18×2,5 L <sub>min</sub> = 300 мм	1109068035		9016.020	-	40	шт.	10,49
18×2,5 L <sub>min</sub> = 750 мм	1109068037		9016.030	-	25	шт.	18,60

**Внимание:**

Варианты подключения фасонных изделий с никелированными трубками с любыми видами арматуры описаны в технической части каталога - „Свинчиваемые соединения“.



- бухта



- отрезок



- трубы в тубусе



- пакет



- коробка



- паллетта

\* по запросу - срок поставки до 4 недель | \*\* по специальному заказу | \*\*\* элементы доступны до исчерпания запасов

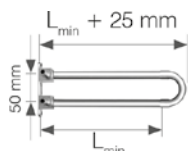

### отвод латунный Push, спаренный, с трубкой Cu Ø15 с кронштейном - элемент никелированный

ГРУППА: А

Размер	Новый код	*	Код арт.			Ед.	Цена €/Ед.
12×2 L <sub>min</sub> = 200 мм	1109068026		9016.240	-	20	шт.	20,56
14×2 L <sub>min</sub> = 200 мм	1109068027		9014.460	-	20	шт.	22,79
14×2 L <sub>min</sub> = 300 мм	1109071047		9015.250	-	15	шт.	25,20
18×2 L <sub>min</sub> = 200 мм	1109068029		9014.480	-	20	шт.	22,79
18×2 L <sub>min</sub> = 300 мм	1109071048		9015.260	-	15	шт.	25,20
18×2,5 L <sub>min</sub> = 200 мм	1109068031		9015.240	-	20	шт.	22,79
18×2,5 L <sub>min</sub> = 300 мм	1109068034		9015.270	-	10	шт.	23,98

**Внимание:**

Варианты подключения фасонных изделий с никелированными трубками с любыми видами арматуры описаны в технической части каталога - „Свинчиваемые соединения“.

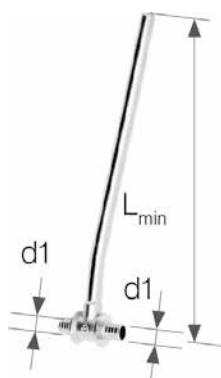

### тройник латунный Push с трубкой Cu Ø15, никелированный, L<sub>min</sub> = 300 мм

ГРУППА: А

Размер	Новый код	*	Код арт.			Ед.	Цена €/Ед.
12×2 / 12×2	1109261075		9013.49	-	50	шт.	10,34
14×2 / 14×2	1109261036		9013.14	-	50	шт.	10,32
18×2 / 18×2	1109261045		9001.770	-	50	шт.	11,47
18×2,5 / 18×2,5	1109261014		9006.310	-	50	шт.	11,47
25×3,5 / 25×3,5	1109261020		9003.700	-	40	шт.	12,87
32×4,4 / 32×4,4	1109261022		9019.150	-	25	шт.	19,75

**Внимание:**

Все фасонные изделия в никелированном исполнении. При подключении отопительных приборов с помощью редукционных тройников необходимо применять комплект, состоящий из тройника левого и правого. Идентификация редукционного тройника, например, правого, состоит в том, что если смотреть со стороны большего диаметра, то изгиб медной трубки будет направлен вправо. На рисунке показан редукционный тройник левый.

Варианты подключения фасонных изделий с никелированными трубками с любыми видами арматуры описаны в технической части каталога - „Свинчиваемые соединения“.

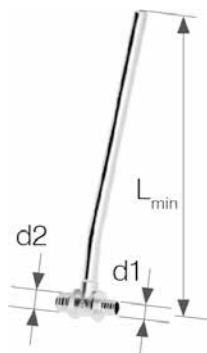

### тройник латунный Push с трубкой Cu Ø15, никелированный, L<sub>min</sub> = 300 мм, редукционный

ГРУППА: А

Размер	Новый код	*	Код арт.			Ед.	Цена €/Ед.
14×2 / 12×2 лев.	1109261076		9013.480	-	50	шт.	11,15
14×2 / 12×2 прав.	1109261077		9013.470	-	50	шт.	11,15
18×2 / 14×2 лев.	1109261040		9013.16	-	60	шт.	10,45
18×2 / 14×2 прав.	1109261043		9013.17	-	60	шт.	10,45
18×2,5 / 12×2 лев.	1109261010		9013.560	-	50	шт.	9,79
18×2,5 / 12×2 прав.	1109261011		9013.550	-	50	шт.	9,79
18×2,5 / 14×2 лев.	1109261013		9013.500	-	50	шт.	10,45
18×2,5 / 14×2 прав.	1109261000		9013.510	-	50	шт.	10,45
25×3,5 / 18×2 лев.	1109261015		9003.130	-	40	шт.	12,79
25×3,5 / 18×2 прав.	1109261016		9003.720	-	40	шт.	12,79
25×3,5 / 18×2,5 лев.	1109261018		9013.270	-	40	шт.	12,79
25×3,5 / 18×2,5 прав.	1109261019		9013.280	-	40	шт.	12,79
32×4,4 / 25×3,5 лев.	1109261021		9019.090	-	30	шт.	19,02
32×4,4 / 25×3,5 прав.	1109261002		9019.100	-	30	шт.	19,02

**Внимание:**

Все фасонные изделия в никелированном исполнении. При подключении отопительных приборов с помощью редукционных тройников необходимо применять комплект, состоящий из тройника левого и правого. Идентификация редукционного тройника, например, правого, состоит в том, что если смотреть со стороны большего диаметра, то изгиб медной трубки будет направлен вправо. На рисунке показан редукционный тройник левый.

Варианты подключения фасонных изделий с никелированными трубками с любыми видами арматуры описаны в технической части каталога - „Свинчиваемые соединения“.



\* по запросу - срок поставки до 4 недель | \*\* по специальному заказу | \*\*\* элементы доступны до исчерпания запасов

### тройник латунный Push с трубкой Cu Ø15, никелированный,

$L_{\min} = 750 \text{ мм}$

ГРУППА: А

Размер	Новый код	*	Код арт.			Ед.	Цена €/Ед.
12×2 / 12×2	1109261078		9013.13	-	25	шт.	19,39
14×2 / 14×2	1109261056		9013.15	-	25	шт.	19,41
18×2 / 18×2	1109261064		9001.830	-	25	шт.	19,96
18×2,5 / 18×2,5	1109261025		9006.320	-	25	шт.	19,96
25×3,5 / 25×3,5	1109261030		9003.710	-	15	шт.	21,24
32×4,4 / 32×4,4	1109261004		9019.160	-	10	шт.	27,00

**Внимание:**

Все фасонные изделия в никелированном исполнении. При подключении отопительных приборов с помощью редукционных тройников необходимо применять комплект, состоящий из тройника левого и правого. Идентификация редукционного тройника, например, правого, состоит в том, что если смотреть со стороны большего диаметра, то изгиб медной трубки будет направлен вправо. На рисунке показан редукционный тройник левый.

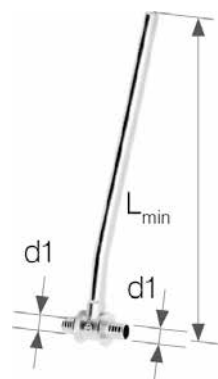

Варианты подключения фасонных изделий с никелированными трубками с любыми видами арматуры описаны в технической части каталога - „Свинчиваемые соединения“.



### тройник латунный Push с трубкой Cu Ø15, никелированный,

$L_{\min} = 750 \text{ мм}$ , редукционный

ГРУППА: А

Размер d2/d1	Новый код	*	Код арт.			Ед.	Цена €/Ед.
14×2 / 12×2 лев.	1109261079		9013.460	-	25	шт.	19,45
14×2 / 12×2 прав.	1109261080		9013.440	-	25	шт.	19,45
18×2 / 14×2 лев.	1109261062		9013.18	-	25	шт.	19,54
18×2 / 14×2 прав.	1109261026		9013.19	-	25	шт.	19,54
18×2,5 / 14×2 лев.	1109261023		9013.520	-	25	шт.	19,54
18×2,5 / 14×2 прав.	1109261024		9013.530	-	25	шт.	19,54
25×3,5 / 18×2 лев.	1109261027		9003.140	-	20	шт.	20,83
25×3,5 / 18×2 прав.	1109261028		9003.730	-	20	шт.	20,83
25×3,5 / 18×2,5 лев.	1109261029		9013.290	-	20	шт.	20,83
25×3,5 / 18×2,5 прав.	1109261001		9013.300	-	20	шт.	20,83
32×4,4 / 25×3,5 лев.	1109261031		9019.110	-	15	шт.	26,39
32×4,4 / 25×3,5 прав.	1109261003		9019.140	-	15	шт.	26,39

**Внимание:**

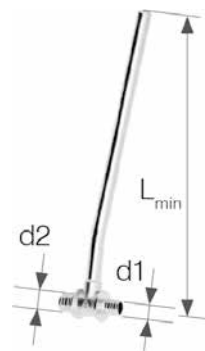

Все фасонные изделия в никелированном исполнении. При подключении отопительных приборов с помощью редукционных тройников необходимо применять комплект, состоящий из тройника левого и правого. Идентификация редукционного тройника, например, правого, состоит в том, что если смотреть со стороны большего диаметра, то изгиб медной трубки будет направлен вправо. На рисунке показан редукционный тройник левый.

Варианты подключения фасонных изделий с никелированными трубками с любыми видами арматуры описаны в технической части каталога - „Свинчиваемые соединения“.



### универсальный соединитель на медную трубку

ГРУППА: А

Размер	Новый код	*	Код арт.			Ед.	Цена €/Ед.
15 G¾"	1709043010		9023.10	15	150	шт.	3,84

**Внимание:**



Универсальный соединитель позволяет подключить металлические трубы (медные, медные никелированные, трубы Систем KAN-therm Steel и Inox) диаметром 15 мм.

Новая конструкция позволяет многократное использование соединителя.



### конусный соединитель на медную трубку G¾"

ГРУППА: А

Размер	Новый код	*	Код арт.			Ед.	Цена €/Ед.
15 G¾"	1709043005		9023.08	15	150	шт.	3,02

**Внимание:**

Применяется с фасонными изделиями с резьбой наружной для конусных соединений труб и с агрегатными вентилями.



- бухта



- отрезок



- трубы в тубусе



- пакет



- коробка



- паллетта

\* по запросу - срок поставки до 4 недели | \*\* по специальному заказу | \*\*\* элементы доступны до исчерпания запасов



### обжим на медную трубку Ø15

ГРУППА: А

Размер	Новый код	*	Код арт.			Ед.	Цена €/Ед.
G½"	1709043011		729202W	20	300	шт.	2,06

**Внимание:**

Обжим используется с корпусом соединителя производства KAN, вентилями некоторых типов, а также с некоторыми фитингами для конусных соединений, имеющих внутреннюю резьбу G½".



### корпус соединителя, версия никелированная

ГРУППА: А

Размер	Новый код	*	Код арт.			Ед.	Цена €/Ед.
G½"×G½"	1709040000		9001.35	20	200	шт.	2,80

**Внимание:**

Корпус соединителя вместе с обжимом на медную трубку Cu Ø15 служит для подключения отопительного прибора типа VK (нижнее подключение) с медной трубкой Ø15.



### соединитель латунный Push с манжетой с резьбой наружной

ГРУППА: U

Размер	Новый код	*	Код арт.			Ед.	Цена €/Ед.
12×2 G½"	1109045011		9014.580	10	150	шт.	2,47
14×2 G½"	1109045012		9006.37K	10	150	шт.	2,75
18×2 G½"	1109045013		9006.89K	10	150	шт.	3,37
18×2,5 G½"	1109045015		9006.39K	10	150	шт.	3,71
18×2,5 G¾"	1109045000		9006.90K	10	150	шт.	4,17
25×3,5 G½"	1109044006		9014.98	5	80	шт.	5,68
25×3,5 G¾"	1109045017		9014.220	5	80	шт.	6,17
25×3,5 G1"	1109042035		9014.200	5	70	шт.	8,13
32×4,4 G1"	1109045019		9019.030	5	50	шт.	14,60



### соединитель PPSU Push, с манжетой, с резьбой внутренней

ГРУППА: U

Размер	Новый код	*	Код арт.			Ед.	Цена €/Ед.
14×2 G½"	1109044000		9019.47	10	120	шт.	4,09
18×2 G½"	1109044003		9019.31	10	120	шт.	4,11
18×2,5 G½"	1109044001		9019.46	10	120	шт.	4,24



### соединитель латунный Push, с манжетой с резьбой внутренней

ГРУППА: U

Размер	Новый код	*	Код арт.			Ед.	Цена €/Ед.
12×2 G½"	1109044008		9014.590	10	150	шт.	3,83
14×2 G½"	1109042029		9014.270	10	150	шт.	4,19
18×2 G½"	1109044009		9014.280	10	150	шт.	4,28
18×2,5 G½"	1109044010		9014.290	10	150	шт.	4,32
18×2,5 G¾"	1109042031		9014.380	10	120	шт.	5,34
25×3,5 G½"	1109042033		9014.400	5	80	шт.	6,15
25×3,5 G¾"	1109044012		9014.300	5	70	шт.	7,21
32×4,4 G1"	1109044014		9019.040	5	50	шт.	15,43



- бухта - отрезок - трубы в тубусе - пакет - коробка - паллетта

\* по запросу - срок поставки до 4 недель | \*\* по специальному заказу | \*\*\* элементы доступны до исчерпания запасов



### отвод латунный Push/Push Platinum, с резьбой наружной

ГРУППА: А

Размер	Новый код	*	Код арт.			Ед.	Цена €/Ед.
14×2 / 15Cu - G½"	1109068000		9029.12	10	150	шт.	5,72
18×2 / 15Cu - G½"	1109068006		9006.65B	20	200	шт.	5,81
18×2,5 / 15Cu - G½"	1109070002		9029.11	10	150	шт.	5,81



**Внимание:**

Отвод Push с резьбой наружной соединять с медной трубкой Ø15 при помощи элементов:  
 ■ гайка и втулка зажимная на медную трубку G½" код 1709043003.



### отвод фиксируемый из PPSU Push/Push Platinum (водорозетка), с короткой полимерной заглушкой

ГРУППА: А

Размер	Новый код	*	Код арт.			Ед.	Цена €/Ед.
12×2 G½"	1109285001		9017.340	5	60	шт.	5,17
14×2 G½"	1109285002		9017.000	5	60	шт.	5,68
18×2 G½"	1109285004		9017.010	5	60	шт.	5,76
18×2,5 G½"	1109285008		9017.020	5	60	шт.	5,76



**Внимание:**

Отвод фиксируемый продается в комплекте с гайкой М8 и короткой полимерной заглушкой.  
 Короткая полимерная заглушка предназначена только лишь для испытаний герметичности системы.  
 Для герметизации резьбы в фасонных изделиях из PPSU нельзя использовать агрессивные химические средства.  
 Применять только паклю с добавлением паст. Не использовать в гипсовых системах.



### отвод латунный фиксируемый Push/Push Platinum (водорозетка), с короткой полимерной заглушкой

ГРУППА: А

Размер	Новый код	*	Код арт.			Ед.	Цена €/Ед.
14×2 G½" (K)	1109285036		9017.030	5	70	шт.	8,13
18×2 G½" (K)	1109285006		9017.040	5	70	шт.	8,26
18×2 G½" (D)	1109285039		9017.060	5	60	шт.	10,32
18×2,5 G½" (K)	1109285015		9017.050	5	70	шт.	8,26
18×2,5 G½" (D)	1109285042		9017.070	5	60	шт.	10,32

(K) вер. укороченная: a = 41 мм; b = 20 мм  
 (D) вер. удлиненная: a = 52,5 мм; b = 31,5 мм



**Внимание:**

Применять для водоснабжения (можно монтировать под штукатурку на монтажных плитках).  
 Отвод фиксируемый может быть использован и в системе центрального отопления при подключении отопительного прибора к выходам из стены (подводка трубопроводов в борозде) с помощью углового вентиля.  
 Отвод фиксируемый продается в комплекте с короткой полимерной заглушкой и монтажным болтом.  
 Короткая полимерная заглушка предназначена только лишь для испытаний герметичности системы.  
 Возможность использования с гипсокартоном с использованием металлической плитки.



### отвод латунный фиксируемый угловой Push (водорозетка), с короткой полимерной заглушкой

ГРУППА: А

Размер	Новый код	*	Код арт.			Ед.	Цена €/Ед.
18×2 / 18×2 G½"	1109285020		9017.080	5	60	шт.	11,60
18×2,5 / 18×2,5 G½"	1109285019		9017.090	5	60	шт.	11,60

**Внимание:**

Применять для водоснабжения (можно монтировать под штукатурку на монтажных плитках).  
 Отвод фиксируемый продается в комплекте с короткой полимерной заглушкой и монтажным болтом.  
 Короткая полимерная заглушка предназначена только лишь для испытаний герметичности системы.  
 Возможность использования с гипсокартоном с использованием металлической плитки.



# Система KAN-therm Push



## отвод латунный Push/Push Platinum, с резьбой наружной

ГРУППА: А

Размер	Новый код	*	Код арт.			Ед.	Цена €/Ед.
14×2 / 15Cu - G½"	1109068000		9029.12	10	150	шт.	5,72
18×2 / 15Cu - G½"	1109068006		9006.65B	20	200	шт.	5,81
18×2,5 / 15Cu - G½"	1109070002		9029.11	10	150	шт.	5,81

**Внимание:**

Отвод Push с резьбой наружной соединять с медной трубкой Ø15 при помощи элементов:  
 ■ гайка и втулка зажимная на медную трубку G½" код 1709043003.



## отвод фиксируемый Push/Push Platinum с ушками

ГРУППА: А

Размер	Новый код	*	Код арт.			Ед.	Цена €/Ед.
25×3,5 G¾"	1109285045		9017.350	2	30	шт.	13,14

**Внимание:**

В комплекте нет короткой пластиковой заглушки.



## заглушка полимерная для проверки герметичности, короткая - сервисный элемент

ГРУППА: А

Размер	Новый код	*	Код арт.			Ед.	Цена €/Ед.
G½"	1700250001		6095.33	20	300	шт.	0,36

**Внимание:**

Заглушка имеет собственное уплотнение (O-Ring).  
 Короткая полимерная заглушка предназначена только лишь для испытаний герметичности системы.



## тройник латунный Push, с резьбой наружной

ГРУППА: А

Размер	Новый код	*	Код арт.			Ед.	Цена €/Ед.
18×2 / 15Cu - G½"	1109257010		9006.64B	10	120	шт.	6,75

**Внимание:**

Тройник Push с резьбой наружной соединять с медной трубкой Ø15 при помощи элементов:  
 ■ гайка и втулка зажимная на медную трубку Ø15 G½", код 709043003.



## плитка монтажная - полимерная

ГРУППА: А

Размер	Новый код	*	Код арт.			Ед.	Цена €/Ед.
одинарная	1700210011		6090.050	10	160	шт.	1,22
двойная (L=150мм)	1700210006		6090.060	10	70	шт.	1,88
двойная (L=80мм)	1700210010		6090.070	10	100	шт.	1,64
двойная (L=50мм)	1700210008		6090.080	10	120	шт.	1,56

**Внимание:**

Позволяет крепить к стене отводы и тройники фиксируемые (водорозетки).  
 Не использовать в гипсовых системах.



## плитка монтажная с выступом - металлическая

ГРУППА: А

Размер	Новый код	*	Код арт.			Ед.	Цена €/Ед.
двойная (L= 50, 80, 150мм)	1700210002		6090.09	10	20	шт.	5,92
двойная (L= 50мм)	1700210013		6090.10	10	80	шт.	3,98

**Внимание:**

Для монтажа в штробах и сухом строительстве.

- бухта    - отрезок    - трубы в тубусе    - пакет    - коробка    - паллетта

\* по запросу - срок поставки до 4 недель | \*\* по специальному заказу | \*\*\* элементы доступны до исчерпания запасов

# Система **KAN-therm Push** - СВИНЧИВАЕМЫЕ СОЕДИНЕНИЯ

соединитель латунный свинчиваемый с резьбой наружной, для  
труб РЕ-Ха, РЕ-Хс и РЕ-РТ

ГРУППА: А

Размер	Новый код	*	Код арт.			Ед.	Цена €/Ед.
12×2 G½"	1110045001		9014.23	10	150	шт.	4,04
14×2 G½"	1110045002		9006.42	10	150	шт.	4,72
18×2 G½"	1110045007		9001.94	10	150	шт.	4,30
18×2,5 G½"	1110045009		9006.44	10	150	шт.	5,21
25×3,5 G½"	1110045012		9014.310	5	80	шт.	8,26
25×3,5 G¾"	1110045014		9001.90	5	80	шт.	7,41
32×4,4 G1"	1110045015		9019.000	5	30	шт.	16,98



**Внимание:**

Можно соединять с фасонными изделиями общего назначения.



соединитель латунный свинчиваемый с резьбой внутренней, для  
труб РЕ-Ха, РЕ-Хс и РЕ-РТ

ГРУППА: А

Размер	Новый код	*	Код арт.			Ед.	Цена €/Ед.
12×2 G½"	1110044004		9014.320	10	150	шт.	4,83
14×2 G½"	1110044005		9014.330	10	150	шт.	5,04
18×2 G½"	1110044008		9014.350	10	150	шт.	5,23
18×2,5 G½"	1110044010		9014.360	10	150	шт.	5,13
25×3,5 G½"	1110044012		9014.370	5	80	шт.	8,51
32×4,4 G1"	1110044014		9019.010	5	30	шт.	16,98



**Внимание:**

Можно соединять с фасонными изделиями общего назначения.



соединитель латунный свинчиваемый с резьбой наружной,  
для труб РЕ-Хс/Al/РЕ-НD Platinum

ГРУППА: А

Размер	Новый код	*	Код арт.			Ед.	Цена €/Ед.
14×2 G½"	1110045004		9007.42	10	150	шт.	5,38
18×2,5 G½"	1110045017		-	10	150	шт.	6,53



**Внимание:**

Можно соединять с фасонными изделиями общего назначения.



соединитель латунный двухсторонний свинчиваемый, для труб  
РЕ-Ха, РЕ-Хс и РЕ-РТ

ГРУППА: А

Размер	Новый код	*	Код арт.			Ед.	Цена €/Ед.
12×2	1110042003		9014.16	10	120	шт.	8,13
14×2	1110042005		9014.13	10	120	шт.	8,21
18×2	1110042008		981	10	120	шт.	9,07
18×2,5	1110042010		9014.17	10	120	шт.	9,41
25×3,5	1110042012		9014.19	5	60	шт.	13,49
32×4,4	1110042014		9019.02	2	30	шт.	21,51

**Внимание:**

Соединитель применяется для ремонта (повреждение трубы напр. при сверлении), а также для соединения длинных отрезков труб.



- бухта



- отрезок



- трубы  
в тубусе



- пакет



- коробка



- паллетта

\* по запросу - срок поставки до 4 недели | \*\* по специальному заказу | \*\*\* элементы доступны до исчерпания запасов



### кольцо разрезанное - сервисный элемент для свинчиваемых соединений для труб PE-Xa, PE-Xc и PE-RT

ГРУППА: А

Размер	Новый код	*	Код арт.			Ед.	Цена €/Ед.
12	1110226001		9012.913	100	1000	шт.	0,79
14	1110226002		9006.95	10	500	шт.	0,85
16	1110226000		9006.97	10	600	шт.	0,85
18	1110226004		9001.96	10	500	шт.	0,96
25	1110226003		9001.92	5	300	шт.	1,02

**Внимание:**  
Применяется со свинчиваемыми соединителями.



### соединитель конусный для труб PE-Xc/AI/PE-HD Platinum

ГРУППА: А

Размер	Новый код	*	Код арт.			Ед.	Цена €/Ед.
14×2 G¾"	1109271003		9004.16	10	120	шт.	4,96
18×2,5 G¾"	1109271013		-	15	150	шт.	5,30

**Внимание:**  
Соединитель конусный позволяет выполнять соединение коллектора с ниппелями, а также с фасонными изделиями для конусных соединителей.



### соединитель конусный для труб PE-RT, PE-Xa и PE-Xc

ГРУППА: А

Размер	Новый код	*	Код арт.			Ед.	Цена €/Ед.
12×2 G½"	1110271002		9012.91	15	300	шт.	4,11
12×2 G¾"	1110271003		9012.92	10	150	шт.	3,70
14×2 G½"	1110271000		9003.47	15	300	шт.	4,40
14×2 G¾"	1110271005		9006.56	10	150	шт.	4,21
18×2 G¾"	1110271006		9006.59	10	150	шт.	4,30
18×2,5 G¾"	1110271008		9006.48	10	150	шт.	4,30
25×3,5 G1"	1110271001		9003.67	5	80	шт.	7,75

**Внимание:**  
Конусный соединитель позволяет выполнять соединение труб PE-Xa, PE-Xc и PE-RT с распределителями (оснащенными ниппелями), ниппелями, а также с фитингами для конусных соединений.

- бухта    - отрезок    - трубы в тубусе    - пакет    - коробка    - паллетта

\* по запросу - срок поставки до 4 недель | \*\* по специальному заказу | \*\*\* элементы доступны до исчерпания запасов

# Инструмент для соединений Push/Platinum

комплект - расширитель и пресс аккумуляторный для соединителей Push

ГРУППА: К

Новый код	*	Код арт.			Ед.	Цена €/Ед.
1938267081		KPPR-PUSNAK	-	1	шт.	3 906,65



**Внимание:**



В состав комплекта входит:

- 1938267081 Пресс аккумуляторный для соединителей Push 12-32 мм - 1 шт.
- 1938267108 Расширитель аккумуляторный - 1 шт.
- 1938113015 Вкладыш для латунных фитингов 12×2 - 2 шт.
- 1938113016 Вкладыш для латунных фитингов 14×2 - 2 шт.
- 1938113017 Вкладыш для латунных фитингов 18×2 (18×2,5) - 2 шт.
- 1938113018 Вкладыш для латунных фитингов 25×3,5 - 2 шт.
- 1938113013 Вкладыш для фитингов PPSU 12×2 - 1 шт.
- 1938113014 Вкладыш для фитингов PPSU 14×2 - 1 шт.
- 1938113012 Вкладыш для фитингов PPSU 18×2 (18×2,5) - 1 шт.
- 1938113023 Вкладыш для фитингов PPSU 25×3,5 - 1 шт.
- 1938113001 Головка расширителя - 12×2 - 1 шт.
- 1938267032 Головка расширителя - 14×2 - 1 шт.
- 1938267017 Головка расширителя - 18×2 - 1 шт.
- 1938267020 Головка расширителя - 18×2,5 - 1 шт.
- 1938267023 Головка расширителя - 25×3,5 - 1 шт.
- 1938267026 Головка расширителя - 32×4,4 - 1 шт.
- 1938267002 Аккумулятор 12V 1,5Ah (стандартный) - 2 шт.
- 1938267047 Зарядное устройство - 1 шт.
- 1938267100 Футляр под вкладыши для пресса - 1 шт.
- 1936267214 Чемодан - 1 шт.
- Смазка - 1 шт.

Применяется для диапазона диаметров: Push 12-32 мм

комплект - пресс аккумуляторный для соединителей Push

ГРУППА: К

Новый код	*	Код арт.			Ед.	Цена €/Ед.
1938267039		AAP102 KPL	-	1	шт.	2 734,84



**Внимание:**



В состав комплекта входит:

- 1938267081 Пресс аккумуляторный для соединителей Push 12-32 мм - 1 шт.
- 1938113015 Вкладыш для латунных фитингов 12×2 - 2 шт.
- 1938113016 Вкладыш для латунных фитингов 14×2 - 2 шт.
- 1938113017 Вкладыш для латунных фитингов 18×2 (18×2,5) - 2 шт.
- 1938113018 Вкладыш для латунных фитингов 25×3,5 - 2 шт.
- 1938113013 Вкладыш для фитингов PPSU 12×2 - 1 шт.
- 1938113014 Вкладыш для фитингов PPSU 14×2 - 1 шт.
- 1938113012 Вкладыш для фитингов PPSU 18×2 (18×2,5) - 1 шт.
- 1938113023 Вкладыш для фитингов PPSU 25×3,5 - 1 шт.
- 1938267002 Аккумулятор 12V 1,5Ah - 2 шт.
- 1938267047 Зарядное устройство - 1 шт.
- 1938267100 Футляр под вкладыши для пресса - 1 шт.
- 1936267214 Чемодан - 1 шт.
- Смазка - 1 шт.

Применяется для диапазона диаметров: Push (12-32 мм), Push Platinum (14-32 мм)

комплект - пресс аккумуляторный для труб PE-Xa, PE-Xc и PE-RT (12-32 мм)

ГРУППА: К

Новый код	*	Код арт.			Ед.	Цена €/Ед.
1938267176		-	-	1	шт.	2 402,37



**Внимание:**

В состав комплекта входит:

- 1938267108 Расширитель аккумуляторный - 1 шт.
- 1938113001 Головка расширителя 12×2 - 1 шт.
- 1938267032 Головка расширителя 14×2 - 1 шт.
- 1938267017 Головка расширителя 18×2 - 1 шт.
- 1938267020 Головка расширителя 18×2,5 - 1 шт.
- 1938267023 Головка расширителя 25×3,5 - 1 шт.
- 1938267026 Головка расширителя 32×4,4 - 1 шт.
- 1938267002 Аккумулятор 12V 1,5Ah - 2 шт.
- 1938267047 Зарядное устройство - 1 шт.
- 1936267214 Чемодан - 1 шт.
- Смазка - 1 шт.

Применяется для диапазона диаметров Push (12-32 мм)



- бухта



- отрезок



- трубы в тубусе



- пакет



- коробка



- паллетта

\* по запросу - срок поставки до 4 недель | \*\* по специальному заказу | \*\*\* элементы доступны до исчерпания запасов



### пресс аккумуляторный для соединителей Push

ГРУППА: К

Новый код	*	Код арт.			Ед.	Цена €/Ед.
1938267065		AAP102 2BAT	-	1	шт.	2 242,39

**Внимание:**

В состав комплекта входит:

- 1938267081 Пресс аккумуляторный - 1 шт.
- 1938267002 Аккумулятор 12V 1,5Ah (стандартный + запасной) - 2 шт.

Применяется для диапазона диаметров Push (12-32 мм), Push Platinum (14-32 мм)



### расширитель аккумуляторный Push

ГРУППА: К

Новый код	*	Код арт.			Ед.	Цена €/Ед.
1938267109		AXI102 2BAT	-	1	шт.	1 791,95

**Внимание:**

В состав комплекта входит:

- 1938267108 Расширитель аккумуляторный - 1 шт.
- 1938267002 Аккумулятор 12V 1,5Ah (стандартный + запасной) - 2 шт.

Применяется для диапазона диаметров Push (12-32 мм), Push Platinum (14-32 мм)



### зарядное устройство CLi 12

ГРУППА: К

Новый код	*	Код арт.			Ед.	Цена €/Ед.
1938267047		17662-50	-	1	шт.	169,12

**Внимание:**

Зарядное устройство используется для аккумуляторов 12V 1,5Ah код: 1938267002.



### комплект - пресс гидравлический с ножным приводом

ГРУППА: К

Новый код	*	Код арт.			Ед.	Цена €/Ед.
1938267073		KPPN-PUSH	-	1	к-т	1 553,72

**Внимание:**

В состав комплекта входит:

- 1941267132 Чемодан - 1 шт.
- 1938267069 Пресс гидравлический с ножным приводом - 1 шт.
- 1938267113 Расширитель ручной для труб - 1 шт.
- 1938113015 Вкладыш для латунных фитингов 12×2 - 2 шт.
- 1938113016 Вкладыш для латунных фитингов 14×2 - 2 шт.
- 1938113017 Вкладыш для латунных фитингов 18×2 (18×2,5) - 2 шт.
- 1938113018 Вкладыш для латунных фитингов 25×3,5 - 2 шт.
- 1938113013 Вкладыш для фитингов PPSU 12×2 - 1 шт.
- 1938113014 Вкладыш для фитингов PPSU 14×2 - 1 шт.
- 1938113012 Вкладыш для фитингов PPSU 18×2 (18×2,5) - 1 шт.
- 1938113023 Вкладыш для фитингов PPSU 25×3,5 - 1 шт.
- 1938113001 Головка расширителя для труб 12×2 - 1 шт.
- 1938113010 Головка расширителя для труб 14×2 - 1 шт.
- 1938113003 Головка расширителя для труб 18×2 - 1 шт.
- 1938113005 Головка расширителя для труб 18×2,5 - 1 шт.
- 1938113006 Головка расширителя для труб 25×3,5 - 1 шт.
- 1938113008 Головка расширителя для труб 32×4,4 - 1 шт.
- 1941267096 Смазка графитовая для расширителя - 1 шт.
- 1938267050 Ножницы для резки труб 12-32 - 1 шт.

**Внимание:**

Головки расширителя только для труб PE-RT и PE-Xc.

Применяется для диапазона диаметров: Push (12-32 мм).



### Пресс гидравлический с ножным приводом Push

ГРУППА: К

Новый код	*	Код арт.			Ед.	Цена €/Ед.
1938267069	*	PN01	-	1	шт.	1 244,27

**Внимание:**

Применять для выполнения соединений Push/Push Platinum.



Применяется для диапазона диаметров: Push (12-32 мм), Push Platinum (14-32 мм)



\* по запросу - срок поставки до 4 недель | \*\* по специальному заказу | \*\*\* элементы доступны до исчерпания запасов

## комплект - пресс ручной с цепной передачей Push Platinum

ГРУППА: К

Новый код	*	Код арт.			Ед.	Цена €/Ед.
1938267164	-	-	-	1	к-т	894,98

### Внимание:

В состав комплекта входит:

- 1941267138 Чехол - 1 шт.
- 1938267085 Пресс ручной с цепной передачей - 1 шт.
- 1938267113 Расширитель ручной для труб - 1 шт.
- 1938267118 Комплект щек 12-18 - 2 шт.
- 1938267120 Комплект щек 25-32 - 2 шт.
- 1938113018 Вкладыш для латунных фитингов 25×3,5 - 2 шт.
- 1938113017 Вкладыш для латунных фитингов 18×2 (18×2,5) - 2 шт.
- 1938113016 Вкладыш для латунных фитингов 14×2 - 2 шт.
- 1938113023 Вкладыш для фитингов PPSU PPSU 25×3,5 - 1 шт.
- 1938113012 Вкладыш для фитингов PPSU PPSU 18×2 (18×2,5) - 1 шт.
- 1938113014 Вкладыш для фитингов PPSU PPSU 14×2 - 1 шт.
- 1938108001 Головка расширителя 14×2 Platinum - 1 шт.
- 1938108002 Головка расширителя 18×2,5 Platinum - 1 шт.
- 1938108003 Головка расширителя 25×3,5 Platinum - 1 шт.
- 1938108004 Головка расширителя 32×4,4 Platinum - 1 шт.
- 1941267096 Смазка графитовая для расширителя - 1 шт.
- 1938267050 Ножницы для резки труб 12-32 - 1 шт.

### Внимание:



Головки расширителя только для труб Platinum.

Применяется для диапазона диаметров Push Platinum (14-32 мм).



## комплект - пресс ручной с цепной передачей

ГРУППА: К

Новый код	*	Код арт.			Ед.	Цена €/Ед.
1938267093	-	KPPR-PUSH	-	1	к-т	846,61

### Внимание:

В состав комплекта входит:

- 1941267138 Чехол - 1 шт.
- 1938267085 Пресс ручной с цепной передачей - 1 шт.
- 1938267113 Расширитель ручной для труб - 1 шт.
- 1938267118 Комплект щек 12-18 - 2 шт.
- 1938267120 Комплект щек 25-32 - 2 шт.
- 1938113015 Вкладыш для латунных фитингов 12×2 - 2 шт.
- 1938113016 Вкладыш для латунных фитингов 14×2 - 2 шт.
- 1938113017 Вкладыш для латунных фитингов 18×2 (18×2,5) - 2 шт.
- 1938113018 Вкладыш для латунных фитингов 25×3,5 - 2 шт.
- 1938113013 Вкладыш для фитингов PPSU 12×2 - 1 шт.
- 1938113014 Вкладыш для фитингов PPSU 14×2 - 1 шт.
- 1938113012 Вкладыш для фитингов PPSU 18×2 (18×2,5) - 1 шт.
- 1938113023 Вкладыш для фитингов PPSU 25×3,5 - 1 шт.
- 1938113001 Головка расширителя для труб 12×2 - 1 шт.
- 1938113010 Головка расширителя для труб 14×2 - 1 шт.
- 1938113003 Головка расширителя для труб 18×2 - 1 шт.
- 1938113005 Головка расширителя для труб 18×2,5 - 1 шт.
- 1938113006 Головка расширителя для труб 25×3,5 - 1 шт.
- 1938113008 Головка расширителя для труб 32×4,4 - 1 шт.
- 1941267096 Смазка графитовая для расширителя - 1 шт.
- 1938267050 Ножницы для резки труб 12-32 - 1 шт.

### Внимание:



Головки расширителя только для труб PE-RT и PE-Xc.

Применяется для диапазона диаметров: Push (12-32 мм).



## комплект в версии LIGHT - пресс ручной с цепной передачей

ГРУППА: К

Новый код	*	Код арт.			Ед.	Цена €/Ед.
1938267165	-	KPPR-PUSH-L	-	1	к-т	781,67

### Внимание:

В состав комплекта входит:

- 1941267138 Чехол - 1 шт.
- 1938267113 Расширитель ручной - 1 шт.
- 1938267085 Пресс ручной с цепной передачей - 1 шт.
- 1938267118 Комплект щек для Ø14 - Ø18 - 1 шт.
- 1938113014 Вкладыш для фитингов PPSU - 14×2 - 1 шт.
- 1938113012 Вкладыш для фитингов PPSU - 18×2 (18×2,5) - 1 шт.
- 1938113016 Вкладыш для латунных фитингов - 14×2 - 2 шт.
- 1938113017 Вкладыш для латунных фитингов - 18×2 (18×2,5) - 2 шт.
- 1938113010 Головка расширителя - 14×2 для труб PE-Xc и PE-RT - 1 шт.
- 1938113005 Головка расширителя - 18×2,5 для труб PE-Xc и PE-RT - 1 шт.

### Внимание:

Головки расширителя только для труб PE-Xa, PE-RT и PE-Xc.

Применяется для диапазона диаметров Push (14-18 мм).



- бухта



- отрезок



- трубы в тубусе



- пакет



- коробка



- паллетта

\* по запросу - срок поставки до 4 недель | \*\* по специальному заказу | \*\*\* элементы доступны до исчерпания запасов



### пресс ручной с цепной передачей

ГРУППА: К

Новый код	*	Код арт.			Ед.	Цена €/Ед.
1938267085	*	PR01/N	-	1	шт.	232,42

**Внимание:**

Применять для выполнения соединений Push/Push Platinum.  
Применяется для диапазона диаметров Push (12-32 мм), Push Platinum (14-32 мм).



### комплект щек - 2 шт.

ГРУППА: К

Размер	Новый код	*	Код арт.			Ед.	Цена €/Ед.
12-18	1938267118	*	MZH1418	-	1	к-т	131,35
25-32	1938267120	*	MZH2532	-	1	к-т	131,35

**Внимание:**

Применять для выполнения соединений Push/Push Platinum.  
Применяется для диапазона диаметров Push (12-32 мм), Push Platinum (14-32 мм).



### вкладыш для фитингов PPSU PPSU Системы KAN-therm Push/ Push Platinum

ГРУППА: К

Размер	Новый код	*	Код арт.			Ед.	Цена €/Ед.
12×2	1938113013	*	PT1-8471	-	1	шт.	13,40
14×2	1938113014	*	PT1-8469	-	1	шт.	13,40
18×2 (18×2,5)	1938113012	*	PT1-8468	-	1	шт.	13,40
25×3,5	1938113023	*	PT1-8467	-	1	шт.	13,40

**Внимание:**

Используются с гидравлическим прессом с ножным приводом, ручным прессом с цепной передачей, а также с аккумуляторным прессом.



### вкладыш для латунных фитингов Системы KAN-therm Push/ Push Platinum

ГРУППА: К

Размер	Новый код	*	Код арт.			Ед.	Цена €/Ед.
12×2	1938113015	*	P1-8471	-	1	шт.	13,40
14×2	1938113016	*	P1-8469	-	1	шт.	13,40
18×2 (18×2,5)	1938113017	*	P1-8468	-	1	шт.	13,40
25×3,5	1938113018	*	P1-8467	-	1	шт.	13,40

**Внимание:**

Используются с гидравлическим прессом с ножным приводом, ручным прессом с цепной передачей, а также с аккумуляторным прессом.



### вкладыш фасонный для латунных тройников и отводов Системы KAN-therm Push/ Push Platinum

ГРУППА: К

Размер	Новый код	*	Код арт.			Ед.	Цена €/Ед.
14×2	1938267148	*	P8465	-	1	шт.	14,43
18×2 (18×2,5)	1938267152	*	P8463	-	1	шт.	14,43
25×3,5 (32×4,4)	1938267150	*	P8464	-	1	шт.	14,43

**Внимание:**

Фасонные вкладыши не используются с ручными прессами с цепной передачей.



### вкладыш фасонный для фиксируемых отводов и тройников Системы KAN-therm Push

ГРУППА: К

Размер	Новый код	*	Код арт.			Ед.	Цена €/Ед.
18×2	1938267146	*	P8470	-	1	шт.	12,26

**Внимание:**

Фасонные вкладыши не используются с ручными прессами с цепной передачей.





\* по запросу - срок поставки до 4 недель | \*\* по специальному заказу | \*\*\* элементы доступны до исчерпания запасов



### пружина наружная для многослойных труб PE-Xc/Al/PE-HD Platinum



ГРУППА: К

Размер	Новый код	*	Код арт.			Ед.	Цена €/Ед.
14	1936267079	*	SZ-1410	-	1	шт.	4,34
18	1936267083		SZ-1814	-	1	шт.	5,48
25	1936267088		SZ-2620	-	1	шт.	9,50



### расширитель ручной



ГРУППА: К

Размер	Новый код	*	Код арт.			Ед.	Цена €/Ед.
12-32	1938267113	*	84550N	-	1	шт.	97,36



### комплект головок расширителя Push Platinum "ЗА ОДИН РАЗ" для труб PE-Xc/Al/PE-HD Platinum

ГРУППА: К

Размер	Новый код	*	Код арт.			Ед.	Цена €/Ед.
14-32	1938108005	-		-	1	шт.	227,10



**Внимание:**



Данные головки расширителя не входят в стандартный набор инструмента для монтажа Системы KAN-therm Push Platinum. Для монтажа Системы KAN-therm Push Platinum необходимо доукомплектовать инструмент этими элементами в индивидуальном порядке.

В состав комплекта входит:

- 1938108001 Головка расширителя PE-Xc/Al/PE-HD Platinum 14×2,2 - 1 шт.
- 1938108002 Головка расширителя PE-Xc/Al/PE-HD Platinum 18×2,5 - 1 шт.
- 1938108003 Головка расширителя PE-Xc/Al/PE-HD Platinum 25×3,5 - 1 шт.
- 1938108004 Головка расширителя PE-Xc/Al/PE-HD Platinum 32×4,4 - 1 шт.
- Футляра

### головка расширителя для труб PE-Xc/Al/PE-HD Platinum "ЗА ОДИН РАЗ"

ГРУППА: К

Размер	Новый код	*	Код арт.			Ед.	Цена €/Ед.
14×2,2	1938108001	-		-	1	шт.	52,83
18×2,5	1938108002	-		-	1	шт.	52,83
25×3,5	1938108003	-		-	1	шт.	52,83
32×4,4	1938108004	-		-	1	шт.	67,41





**Внимание:**

Данные головки расширителя не входят в стандартный набор инструмента для монтажа Системы KAN-therm Push Platinum. Для монтажа Системы KAN-therm Push Platinum необходимо доукомплектовать инструмент этими элементами в индивидуальном порядке.

### головка расширителя для труб PE-RT, PE-ха и PE-Xc "ЗА ОДИН РАЗ"

ГРУППА: К

Размер	Новый код	*	Код арт.			Ед.	Цена €/Ед.
14-32	1938108000		Z1-KPL	-	1	к-т	273,41



**Внимание:**



Не применять для монтажа Системы KAN-therm Push Platinum.

В состав комплекта входит:

- 1938113010 Головка расширителя для труб PE-RT и PE-Xc 14×2 - 1 шт.
- 1938113003 Головка расширителя для труб PE-RT и PE-Xc 18×2 - 1 шт.
- 1938113005 Головка расширителя для труб PE-RT и PE-Xc 18×2,5 - 1 шт.
- 1938113006 Головка расширителя для труб PE-RT и PE-Xc 25×3,5 - 1 шт.
- 1938113008 Головка расширителя для труб PE-RT и PE-Xc 32×4,4 - 1 шт.
- Футляра

### Головка расширителя для труб PE-RT, PE-Ха и PE-Xc

ГРУППА: К

Размер	Новый код	*	Код арт.			Ед.	Цена €/Ед.
12×2	1938113001		Z1-P12N	-	1	шт.	50,14

**Внимание:**

Не применять для монтажа Системы KAN-therm Push Platinum.



 - бухта  - отрезок  - трубы в тубусе  - пакет  - коробка  - паллетта

\* по запросу - срок поставки до 4 недель | \*\* по специальному заказу | \*\*\* элементы доступны до исчерпания запасов



### головка расширителя для труб PE-RT и PE-Xc "ЗА ОДИН РАЗ"

ГРУППА: К

Размер	Новый код	*	Код арт.			Ед.	Цена €/Ед.
14×2	1938113010		Z1-P14N	-	1	шт.	50,14
18×2	1938113003		Z1-P18N	-	1	шт.	50,14
18×2,5	1938113005		Z1-P185N	-	1	шт.	50,14
25×3,5	1938113006		Z1-P25N	-	1	шт.	50,14
32×4,4	1938113008		Z1-P32N	-	1	шт.	50,14

**Внимание:**

Не применять для монтажа Системы KAN-therm Push Platinum.



### чемодан для комплекта инструмента гидравлического с ножным приводом

ГРУППА: К

Новый код	*	Код арт.			Ед.	Цена €/Ед.
1941267132	*	002.001.003	-	1	шт.	94,88



### чемодан для комплекта инструмента ручного с цепной передачей

ГРУППА: К

Новый код	*	Код арт.			Ед.	Цена €/Ед.
1941267138	*	002.001.002	-	1	шт.	65,23



### ножницы для резки труб Ø12-32

ГРУППА: К

Новый код	*	Код арт.			Ед.	Цена €/Ед.
1938267050		0.2125	1	25	шт.	19,99



### лезвие для ножниц для резки труб Ø12-32

ГРУППА: К

Новый код	*	Код арт.			Ед.	Цена €/Ед.
1938267055	*	0.2125-0	-	1	шт.	8,34



### минирезак 4-16 мм для медной трубки Ø15

ГРУППА: К

Новый код	*	Код арт.			Ед.	Цена €/Ед.
1941267048		210416	-	1	шт.	23,69



### режущий диск 2,9 мм для минирезака

ГРУППА: К

Новый код	*	Код арт.			Ед.	Цена €/Ед.
1938267045	*	334R	-	1	шт.	9,06

- бухта    - отрезок    - трубы в тубусе    - пакет    - коробка    - паллетта

\* по запросу - срок поставки до 4 недель | \*\* по специальному заказу | \*\*\* элементы доступны до исчерпания запасов

Ø 16-63 mm



СИСТЕМА **KAN-therm**

# Каталог Press LBP

Инновационность и уникальность:  
одна система - шесть функций

RU 20/01



ТЕХНОЛОГИЯ УСПЕХА



ISO 9001

# Оглавление

Система KAN-therm Press/Press LBP - общая информация .....	27
Система KAN-therm Press/Press LBP - ассортимент .....	28
Свинчиваемые соединения .....	43
Инструмент для соединений Press .....	44

# Система **KAN-therm Press/Press LBP** - общая информация

Система KAN-therm Press/Press LBP - это современная комплексная инсталляционная система, состоящая из многослойных полиэтиленовых труб, и труб PE-Xc и PE-RT с антидиффузионной защитой, а также фитингов из полимера PPSU или латуни в диапазоне диаметров Ø(14)16-63 мм.

Техника соединения Press основана на опрессовке стального кольца на трубе, насаженной на штуцер соединителя. Штуцер оснащен уплотнительной прокладкой типа O-Ring, обеспечивающей герметичность соединения и безаварийную работу оборудования.

Система предназначена для внутреннего оборудования холодного и горячего водоснабжения, центрального отопления (охлаждения) и промышленного оборудования (например, системы сжатого воздуха).

## **Система KAN-therm Press/Press LBP характеризуется рядом достоинств:**

- высокие параметры работы (макс. рабочая температура 90°C, допустимая температура при аварийном режиме 100°C)
- незначительное тепловое удлинение многослойных труб
- полное отсутствие диффузии кислорода
- эксплуатационная долговечность свыше 50 лет
- универсальность использования труб
- стойкость к гидравлическим ударам
- высокая гладкость внутренней поверхности
- стойкость к отложению котлового камня
- микробиологическая и физиологическая нейтральность в оборудовании питьевой воды
- материалы дружелюбны к окружающей среде
- быстрый и несложный монтаж (в случае соединителей LBP не требуется снимать фаску с концов трубы и можно обойтись без раскалибровки)
- небольшой вес
- возможность скрытой прокладки соединений в строительных конструкциях
- функция сигнализации о случайно неопрессованных соединениях при использовании соединителей LBP
- универсальность – возможность использования, как многослойных труб, так и однородных PE-Xc и PE-RT.
- press кольцо из нержавеющей стали

# Система **KAN-therm Press/Press LBP** - ассортимент

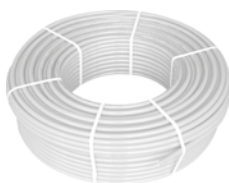

труба многослойная PE-RT/Al/PE-RT Multi Universal предназначена для системы ц. о., системы холодного и горячего водоснабжения и напольного отопления с рабочим давлением 10 бар

**ГРУППА: В**

Размер	Новый код	*	Код арт.			Ед.	Цена €/Ед.
14×2	1029196032		0.9614	200	3000	м	1,38
16×2	1029196123		0.9616	200	3000	м	1,15
20×2	1029196092		0.9620	100	1500	м	1,57
25×2,5	1029196081		0.9625	50	750	м	3,14
26×3	1029196106		0.9626	50	600	м	3,43
32×3	1029196115		0.9632	50	600	м	4,38
40×3,5	1029196119		0.9640	25	300	м	8,02



труба многослойная PE-RT/Al/PE-RT Multi Universal предназначенная для систем ц.о., систем холодного и горячего водоснабжения с рабочим давлением 10 бар

**ГРУППА: В**

Размер	Новый код	*	Код арт.			Ед.	Цена €/Ед.
32×3	1029196071		0.9732	5	50	м	5,93
40×3,5	1029196078		0.9740	5	50	м	8,31



труба многослойная PE-X/Al/PE-X Multi Universal предназначена для системы ц. о., системы холодного и горячего водоснабжения с рабочим давлением 10 бар

**ГРУППА: В**

Размер	Новый код	*	Код арт.			Ед.	Цена €/Ед.
50×4	1029196130		0.9550	5	15	м	17,98
63×4,5	1029196131		0.9563	5	5	м	31,15



труба защитная гофрированная (пешель) - синяя

**ГРУППА: У**

Размер	Новый код	*	Код арт.			Ед.	Цена €/Ед.
12-14 (23 мм)	1700049019		1904N	50	-	бухты	32,60
16-18 (25мм)	1700049022		1900N	50	-	бухты	18,36
20 (28 мм)	1700049026		1906N	50	-	бухты	22,42
25-26 (35 мм)	1700049031		1901N	50	-	бухты	34,66
32 (43 мм)	1700049035		1908N	50	-	бухты	52,96
40 (50 мм)	1700049039		1910N	25	-	бухты	38,72

**Внимание:**

Применять для холодного и горячего водоснабжения, а также центрального отопления в качестве защитной трубы при заливке трубопроводов в бетон.

- бухта    - отрезок    - трубы в тубусе    - пакет    - коробка    - паллетта

\* по запросу - срок поставки до 4 недель | \*\* по специальному заказу | \*\*\* элементы доступны до исчерпания запасов

### труба защитная гофрированная (пешель) - красная

ГРУППА: U

Размер	Новый код	*	Код арт.			Ед.	Цена €/Ед.
12-14 (23 мм)	1700049018		1904С	50	-	букты	32,60
16-18 (25 мм)	1700049021		1900С	50	-	букты	18,36
20 (28 мм)	1700049025		1906С	50	-	букты	22,42
25-26 (35 мм)	1700049030		1901С	50	-	букты	34,66
32 (43 мм)	1700049034		1908С	50	-	букты	52,96
40 (50 мм)	1700049038		1910С	25	-	букты	38,72



**Внимание:**

Применять для холодного и горячего водоснабжения, а также центрального отопления в качестве защитной трубы при заливке трубопроводов в бетон.



### трубная теплоизоляция с полимерной защитной пленкой (толщина изоляции 6 мм)



ГРУППА: B

Размер	Новый код	*	Код арт.			Ед.	Цена €/Ед.
12 красная	1728031001		ОТУС6М12-2	2	-	шт.	по запросу
12 синяя	1728031037		ОТУН6М12-2	2	-	шт.	по запросу
15 красная	1728031004		ОТУС6М15-2	2	-	шт.	0,58
15 синяя	1728031040		ОТУН6М15-2	2	-	шт.	0,58
18 красная	1728031007		ОТУС6М18-2	2	-	шт.	0,70
18 синяя	1728031043		ОТУН6М18-2	2	-	шт.	0,70
22 красная	1728031010		ОТУС6М22-2	2	-	шт.	0,70
22 синяя	1728031046		ОТУН6М22-2	2	-	шт.	0,70
28 красная	1728031013		ОТУС6М28-2	2	-	шт.	0,94
28 синяя	1728031049		ОТУН6М28-2	2	-	шт.	0,94
35 красная	1728031016		ОТУС6М35-2	2	-	шт.	0,98
35 синяя	1728031052		ОТУН6М35-2	2	-	шт.	0,98
12 красная	1728031002		ОТУС6М12	10	-	шт.	3,04
12 синяя	1728031038		ОТУН6М12	10	-	шт.	3,04
15 красная	1728031005		ОТУС6М15	10	-	шт.	3,04
15 синяя	1728031041		ОТУН6М15	10	-	шт.	3,04
18 красная	1728031008		ОТУС6М18	10	-	шт.	3,40
18 синяя	1728031044		ОТУН6М18	10	-	шт.	3,40
22 красная	1728031011		ОТУС6М22	10	-	шт.	3,80
22 синяя	1728031047		ОТУН6М22	10	-	шт.	3,80
28 красная	1728031014		ОТУС6М28	10	-	шт.	4,16
28 синяя	1728031050		ОТУН6М28	10	-	шт.	4,16
35 красная	1728031017		ОТУС6М35	10	-	шт.	4,92
35 синяя	1728031053		ОТУН6М35	10	-	шт.	4,92



### соединитель PPSU Press двухсторонний с пресс-кольцом

ГРУППА: F

Размер	Новый код	*	Код арт.			Ед.	Цена €/Ед.
16×2 / 16×2	1009042013		K-900250	10	160	шт.	2,37
20×2 / 20×2	1009042015		K-900251	10	150	шт.	2,94
25×2,5 / 25×2,5	1009042017		K-900252	5	60	шт.	4,32
26×3 / 26×3	1009042039		K-070072	5	60	шт.	4,48



 - бухта  - отрезок  - трубы в тубусе  - пакет  - коробка  - паллетта

\* по запросу - срок поставки до 4 недель | \*\* по специальному заказу | \*\*\* элементы доступны до исчерпания запасов



### соединитель Press двухсторонний с пресс-кольцом

ГРУППА: F

Размер	Новый код	*	Код арт.			Ед.	Цена €/Ед.
14×2 / 14×2	1009042024		K-080202	10	160	шт.	2,28
32×3 / 32×3	1009042003		K-900203	5	40	шт.	7,93
40×3,5 / 40×3,5	1009042004		K-900204	2	20	шт.	13,90
50×4 / 50×4	1009042005		K-900205	2	20	шт.	27,01
63×4,5 / 63×4,5	1009042022		K-900206	1	5	шт.	47,95



### соединитель PPSU Press двухсторонний редукционный с пресс-кольцом

ГРУППА: F

Размер	Новый код	*	Код арт.			Ед.	Цена €/Ед.
20×2 / 16×2	1009046026		K-900350	10	120	шт.	2,54
25×2,5 / 16×2	1009046029		K-900351	5	70	шт.	3,60
26×3 / 16×2	1009046040		K-070066	5	70	шт.	3,75
25×2,5 / 20×2	1009046032		K-900352	5	70	шт.	4,11
26×3 / 20×2	1009046045		K-070076	5	70	шт.	4,30



### соединитель латунный press двухсторонний редукционный с пресс-кольцом

ГРУППА: F

Размер	Новый код	*	Код арт.			Ед.	Цена €/Ед.
32×3 / 16×2	1009046075		K-080128	5	40	шт.	6,38
32×3 / 20×2	1009046072		K-900310	5	40	шт.	6,73
32×3 / 25×2,5	1009046018		K-900303	5	40	шт.	7,89
32×3 / 26×3	1009046046		9024.67	5	40	шт.	7,37
40×3,5 / 20×2	1009046047		K-080090	2	30	шт.	11,00
40×3,5 / 25×2,5	1009046052		K-900313	2	30	шт.	11,29
40×3,5 / 26×3	1009046054		K-080092	2	30	шт.	11,64
40×3,5 / 32×3	1009046048		K-900304	2	20	шт.	12,22
50×4 / 32×3	1009046002		K-900305	2	20	шт.	21,76
50×4 / 40×3,5	1009046004		K-900306	2	20	шт.	24,86
63×4,5 / 40×3,5	1009046007		K-900307	1	10	шт.	35,22
63×4,5 / 50×4	1009046008		K-900308	1	10	шт.	40,74



- бухта   
 - отрезок   
 - трубы в тубусе   
 - пакет   
 - коробка   
 - паллетта

\* по запросу - срок поставки до 4 недель | \*\* по специальному заказу | \*\*\* элементы доступны до исчерпания запасов



тройник PPSU Press с пресс-кольцом

ГРУППА: F

Размер	Новый код	*	Код арт.			Ед.	Цена €/Ед.
16×2 / 16×2 / 16×2	1009257007		K-900500	10	80	шт.	3,34
20×2 / 20×2 / 20×2	1009257009		K-900501	5	50	шт.	4,48
25×2,5 / 25×2,5 / 25×2,5	1009257010		K-900502	2	30	шт.	7,54
26×3 / 26×3 / 26×3	1009257016		9024.54	2	30	шт.	7,89
32×3 / 32×3 / 32×3	1009257020		K-900503	2	20	шт.	10,85
40×3,5 / 40×3,5 / 40×3,5	1009257023		K-900504	1	10	шт.	16,37
50×4 / 50×4 / 50×4	1009257027		9050.100	1	6	шт.	28,94
63×4,5 / 63×4,5 / 63×4,5	1009257029		9063.100	-	3	шт.	42,54
16×2 / 20×2 / 16×2	1009260189		K-900607	5	60	шт.	3,89
20×2 / 16×2 / 16×2	1009260184		K-900600	5	60	шт.	3,89
20×2 / 16×2 / 20×2	1009260185		K-900601	5	50	шт.	4,21
20×2 / 20×2 / 16×2	1009260188		K-900606	5	50	шт.	4,25
20×2 / 25×2,5 / 20×2	1009260190		K-900608	2	30	шт.	5,86
20×2 / 26×3 / 20×2	1009260007		K-070621	2	30	шт.	5,98
25×2,5 / 20×2 / 16×2	1009257106		K-070618	5	50	шт.	4,93
25×2,5 / 16×2 / 20×2	1009260186		K-900602	5	50	шт.	4,78
25×2,5 / 16×2 / 25×2,5	1009260187		K-900603	2	30	шт.	6,01
25×2,5 / 20×2 / 20×2	1009260010		K-900604	2	30	шт.	5,06
25×2,5 / 20×2 / 25×2,5	1009260000		K-900605	2	30	шт.	6,71
25×2,5 / 25×2,5 / 20×2	1009260009		K-070622	2	30	шт.	6,90
25×2,5 / 32×3 / 25×2,5	1009257063		K-070026	2	20	шт.	8,86
26×3 / 16×2 / 20×2	1009257014		9024.950	5	50	шт.	7,02
26×3 / 16×2 / 26×3	1009257015		9024.940	2	30	шт.	4,86
26×3 / 20×2 / 16×2	1009257113		K-070619	5	50	шт.	6,13
26×3 / 20×2 / 20×2	1009260019		9024.61	2	30	шт.	5,02
26×3 / 20×2 / 26×3	1009260022		9024.600	2	30	шт.	5,15
26×3 / 26×3 / 20×2	1009260026		K-070623	2	30	шт.	6,65
26×3 / 32×3 / 26×3	1009257066		K-070027	2	20	шт.	9,14
32×3 / 16×2 / 32×3	1009260191		K-900609	2	20	шт.	9,52
32×3 / 20×2 / 25×2,5	1009260027		K-900610	2	20	шт.	7,43
32×3 / 20×2 / 26×3	1009257021		9024.970	2	20	шт.	7,61
32×3 / 20×2 / 32×3	1009260192		K-900611	2	20	шт.	9,73
32×3 / 25×2,5 / 25×2,5	1009260032		K-900612	2	20	шт.	7,89
32×3 / 25×2,5 / 32×3	1009260035		K-900613	2	20	шт.	10,96
32×3 / 26×3 / 26×3	1009260038		9024.630	2	20	шт.	8,06
32×3 / 26×3 / 32×3	1009260129		9024.620	2	20	шт.	10,89
32×3 / 32×3 / 20×2	1009260102		K-070615	2	20	шт.	10,51
32×3 / 32×3 / 25×2,5	1009257073		K-070616	2	20	шт.	12,03
32×3 / 32×3 / 26×3	1009257076		K-070617	2	20	шт.	12,31
40×3,5 / 20×2 / 32×3	1009260041		K-900616	1	12	шт.	11,01
40×3,5 / 20×2 / 40×3,5	1009260042		K-900614	2	12	шт.	12,39
40×3,5 / 25×2,5 / 32×3	1009260043		K-900617	2	12	шт.	10,89
40×3,5 / 25×2,5 / 40×3,5	1009260044		K-900615	2	12	шт.	11,73
40×3,5 / 26×3 / 32×3	1009260001		9040.140	2	12	шт.	11,12
40×3,5 / 26×3 / 40×3,5	1009260045		9040.120	2	12	шт.	11,95
40×3,5 / 32×3 / 32×3	1009260048		K-900618	2	12	шт.	12,39
40×3,5 / 32×3 / 40×3,5	1009260193		K-900619	1	10	шт.	13,56
40×3,5 / 40×3,5 / 32×3	1009260049		K-071012	1	10	шт.	12,96



 - бухта  - отрезок  - трубы в тубусе  - пакет  - коробка  - паллетта

\* по запросу - срок поставки до 4 недель | \*\* по специальному заказу | \*\*\* элементы доступны до исчерпания запасов



### тройник латунный press редукционный с пресс-кольцом

ГРУППА: F

Размер	Новый код	*	Код арт.			Ед.	Цена €/Ед.
50×4 / 20×2 / 50×4	1009260168		K-081101	1	10	шт.	46,35
50×4 / 25×2,5 / 40×3,5	1009260172		K-081105	1	10	шт.	43,66
50×4 / 25×2,5 / 50×4	1009260169		K-081102	1	10	шт.	50,49
50×4 / 26×3 / 40×3,5	1009260182		K-081115	1	10	шт.	46,15
50×4 / 26×3 / 50×4	1009260069		K-081116	1	10	шт.	51,00
50×4 / 32×3 / 40×3,5	1009260170		K-081103	1	10	шт.	46,98
50×4 / 32×3 / 50×4	1009260171		K-081104	1	10	шт.	51,46
50×4 / 40×3,5 / 40×3,5	1009260174		K-081107	1	10	шт.	52,69
50×4 / 40×3,5 / 50×4	1009260173		K-081106	1	8	шт.	56,89
63×4,5 / 20×2 / 63×4,5	1009260175		K-081108	1	5	шт.	75,37
63×4,5 / 25×2,5 / 63×4,5	1009260176		K-081109	1	5	шт.	76,66
63×4,5 / 26×3 / 63×4,5	1009260183		K-081117	1	5	шт.	77,42
63×4,5 / 32×3 / 50×4	1009260177		K-081110	1	5	шт.	72,22
63×4,5 / 32×3 / 63×4,5	1009260178		K-081111	1	5	шт.	83,09
63×4,5 / 40×3,5 / 63×4,5	1009260097		K-081118	1	5	шт.	84,03
63×4,5 / 40×3,5 / 50×4	1009260179		K-081112	1	5	шт.	81,75
63×4,5 / 50×4 / 50×4	1009260181		K-081114	1	5	шт.	89,48
63×4,5 / 50×4 / 63×4,5	1009260180		K-081113	1	5	шт.	92,67



### отвод PPSU Press с пресс-кольцом

ГРУППА: F

Размер	Новый код	*	Код арт.			Ед.	Цена €/Ед.
16×2 / 16×2	1009068007		K-900400	10	120	шт.	2,22
20×2 / 20×2	1009068010		K-900401	10	80	шт.	3,09
25×2,5 / 25×2,5	1009068030		K-900402	5	40	шт.	4,23
26×3 / 26×3	1009068034		9024.49	5	40	шт.	4,32
32×3 / 32×3	1009068020		K-900403	2	30	шт.	7,14
40×3,5 / 40×3,5	1009068011		K-900404	2	20	шт.	11,30
50×4 / 50×4	1009068048		K-900405	2	10	шт.	21,42
63×4,5 / 63×4,5	1009068050		K-900406	-	5	шт.	32,06



### отвод 45° PPSU Press с пресс-кольцом

ГРУППА: F

Размер	Новый код	*	Код арт.			Ед.	Цена €/Ед.
32×3 / 32×3	1009068003		K-900410	2	30	шт.	10,57
40×3,5 / 40×3,5	1009068028		K-900411	2	20	шт.	13,09
50×4 / 50×4	1009068040		K-900412	1	10	шт.	23,77
63×4,5 / 63×4,5	1009068041		K-900413	-	5	шт.	42,16



### тройник обводной Press

ГРУППА: F

Размер A/B/C	Новый код	*	Код арт.			Ед.	Цена €/Ед.
16×2 / 16×2 / 16×2	1009257043		K-900650	1	6	шт.	24,95
16×2 / 16×2 / 20×2	1009257048		K-900651	1	6	шт.	27,35
20×2 / 16×2 / 16×2	1009257044		K-900652	1	6	шт.	27,35
20×2 / 20×2 / 20×2	1009257045		K-900654	1	6	шт.	32,64
20×2 / 16×2 / 20×2	1009257051		K-900653	1	6	шт.	29,96



**Внимание:**  
Тройники обводные Press – версия никелированная.

- бухта    - отрезок    - трубы в тубусе    - пакет    - коробка    - паллетта

\* по запросу - срок поставки до 4 недель | \*\* по специальному заказу | \*\*\* элементы доступны до исчерпания запасов

### тройник Press с трубкой Cu Ø15, никелированный, L=300 мм

ГРУППА: F

Размер d2/d1	Новый код	*	Код арт.			Ед.	Цена €/Ед.
16×2 / 16×2	1009257115		K-901930	-	40	шт.	10,52
20×2 / 20×2	1009261004		K-901931	-	30	шт.	11,53
20×2 / 16×2 левый	1009261001		K-901932	-	30	шт.	11,53
20×2 / 16×2 правый	1009261002		K-901933	-	10	шт.	11,53

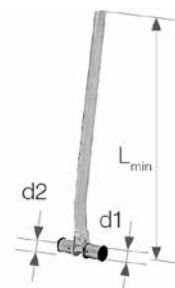

При подключении отопительных приборов с помощью редукционных тройников необходимо применять комплект, состоящий из тройника левого и правого. Идентификация редукционного тройника, например, правого, состоит в том, что если смотреть со стороны большего диаметра, то изгиб медной трубки будет направлен вправо.

**Внимание:** Варианты подключения фасонных изделий с никелированными трубками с любыми видами арматуры описаны в технической части каталога - „Монтаж свинчиваемых соединений“.



### тройник Press с трубкой Cu Ø15, никелированный, L=750 мм

ГРУППА: F

Размер d2/d1	Новый код	*	Код арт.			Ед.	Цена €/Ед.
16×2 / 16×2	1009261005		K-901934	-	25	шт.	18,11
20×2 / 20×2	1009261009		K-901935	-	20	шт.	18,57
20×2 / 16×2 левый	1009261000		K-901936	-	20	шт.	19,64
20×2 / 16×2 правый	1009261007		K-901937	-	20	шт.	19,64

При подключении отопительных приборов с помощью редукционных тройников необходимо применять комплект, состоящий из тройника левого и правого. Идентификация редукционного тройника, например, правого, состоит в том, что если смотреть со стороны большего диаметра, то изгиб медной трубки будет направлен вправо.

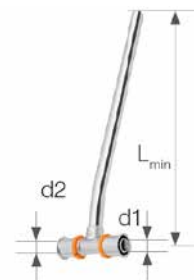

**Внимание:**

Варианты подключения фасонных изделий с никелированными трубками с любыми видами арматуры описаны в технической части каталога - „Монтаж свинчиваемых соединений“.



### отвод 16×2 Press с кронштейном

ГРУППА: F

Размер	Новый код	*	Код арт.			Ед.	Цена €/Ед.
16×2 L <sub>min</sub> = 210 мм	1009068001		K-901700	-	40	шт.	9,81
16×2 L <sub>min</sub> = 300 мм	1009071006		K-901701	-	40	шт.	10,71
16×2 L <sub>min</sub> = 750 мм	1009071009		K-901810	-	25	шт.	18,07



**Внимание:**

Варианты подключения фасонных изделий с никелированными трубками с любыми видами арматуры описаны в технической части каталога - „Монтаж свинчиваемых соединений“.



### отвод спаренный 16×2 Press с кронштейном

ГРУППА: F

Размер	Новый код	*	Код арт.			Ед.	Цена €/Ед.
16×2 L <sub>min</sub> = 200 мм	1009068002		K-901800	-	15	шт.	20,35
16×2 L <sub>min</sub> = 300 мм	1009071014		K-901801	-	10	шт.	23,39



**Внимание:**

Варианты подключения фасонных изделий с никелированными трубками с любыми видами арматуры описаны в технической части каталога - „Монтаж свинчиваемых соединений“.



### универсальный соединитель на медную трубку

ГРУППА: A

Размер	Новый код	*	Код арт.			Ед.	Цена €/Ед.
15 G $\frac{3}{4}$ "	1709043010		9023.10	15	150	шт.	3,84

**Внимание:**



Универсальный соединитель позволяет подключить металлические трубы (медные, медные никелированные, трубы Систем KAN-therm Steel и Inox) диаметром 15 мм.

Новая конструкция позволяет многократное использование соединителя.



### конусный соединитель на медную трубку G $\frac{3}{4}$ "

ГРУППА: A

Размер	Новый код	*	Код арт.			Ед.	Цена €/Ед.
15 G $\frac{3}{4}$ "	1709043005		9023.08	15	150	шт.	3,02

**Внимание:**

Применяется с фасонными изделиями с резьбой наружной для конусных соединений труб и с агрегатными вентилями.



- бухта



- отрезок



- трубы в тубусе



- пакет



- коробка



- паллетта

\* по запросу - срок поставки до 4 недели | \*\* по специальному заказу | \*\*\* элементы доступны до исчерпания запасов



### гайка и втулка зажимная для медной трубки

ГРУППА: А

Размер	Новый код	*	Код арт.			Ед.	Цена €/Ед.
15 G $\frac{1}{2}$ "	1709043003		K-609010	20	300	шт.	1,96

**Внимание:**

Гайка и втулка применяются с ниппелями и фасонными изделиями для конусных соединений.



### обжим на медную трубку Ø15

ГРУППА: А

Размер	Новый код	*	Код арт.			Ед.	Цена €/Ед.
G $\frac{1}{2}$ "	1709043011		729202W	20	300	шт.	2,06

**Внимание:**

Обжим используется с корпусом соединителя производства KAN, вентилями некоторых типов, а также с некоторыми фитингами для конусных соединений, имеющих внутреннюю резьбу G $\frac{1}{2}$ ".



### корпус соединителя, версия никелированная

ГРУППА: А

Размер	Новый код	*	Код арт.			Ед.	Цена €/Ед.
G $\frac{1}{2}$ "×G $\frac{1}{2}$ "	1709040000		9001.35	20	200	шт.	2,80

**Внимание:**

Корпус соединителя вместе с обжимом на медную трубку Cu Ø15 служит для подключения отопительного прибора типа VK (нижнее подключение) с медной трубкой Ø15.



### соединитель Press с пресс-кольцом с наружной резьбой

ГРУППА: F



Размер	Новый код	*	Код арт.			Ед.	Цена €/Ед.
16×2× $\frac{1}{2}$ "	1009045005		K-900000	10	150	шт.	2,47
20×2× $\frac{1}{2}$ "	1009045009		K-900001	10	120	шт.	3,10
20×2× $\frac{3}{4}$ "	1009042128		K-900002	10	120	шт.	3,58
25×2,5× $\frac{1}{2}$ "	1009042132		K-080070	5	50	шт.	4,69
25×2,5× $\frac{3}{4}$ "	1009045014		K-900003	5	50	шт.	4,98
25×2,5×1"	1009045013		K-900004	5	50	шт.	5,18
26×3× $\frac{1}{2}$ "	1009042134		K-080069	5	50	шт.	4,76
26×3× $\frac{3}{4}$ "	1009045043		K-080064	5	50	шт.	5,41
26×3×1"	1009045015		9024.65	5	50	шт.	5,87
32×3×1"	1009045017		K-900005	5	40	шт.	7,44
32×3×1 $\frac{1}{4}$ "	1009045016		K-900006	5	40	шт.	9,57
40×3,5×1"	1009045061		K-080068	2	20	шт.	15,73
40×3,5×1 $\frac{1}{4}$ "	1009045019		K-900007	2	20	шт.	17,09
40×3,5×1 $\frac{1}{2}$ "	1009045018		K-900008	2	20	шт.	17,14
50×4×1 $\frac{1}{2}$ "	1009045020		K-900009	2	20	шт.	29,96
63×4,5×2"	1009045003		K-900010	1	10	шт.	54,02

- бухта    - отрезок    - трубы в тубусе    - пакет    - коробка    - паллетта

\* по запросу - срок поставки до 4 недель | \*\* по специальному заказу | \*\*\* элементы доступны до исчерпания запасов

### соединитель Press с пресс-кольцом с внутренней резьбой



ГРУППА: F

Размер	Новый код	*	Код арт.			Ед.	Цена €/Ед.
16×2×½"	1009044002		K-900100	10	120	шт.	2,89
20×2×½"	1009042120		K-900101	10	120	шт.	3,19
20×2×¾"	1009044003		K-900102	10	80	шт.	4,41
25×2,5×¾"	1009044024		K-080125	5	50	шт.	5,95
25×2,5×1"	1009044005		K-900103	5	40	шт.	6,08
26×3×¾"	1009044029		K-080089	5	50	шт.	6,03
26×3×1"	1009044006		9024.88	5	40	шт.	6,38
32×3×1"	1009044040		K-080126	5	40	шт.	8,90
32×3×1¼"	1009044008		K-900104	5	40	шт.	9,40
40×3,5×1"	1009044051		K-080096	2	20	шт.	12,57
40×3,5×1¼"	1009044050		K-080097	2	20	шт.	13,77
40×3,5×1½"	1009044009		K-900105	2	20	шт.	14,00



### соединитель PPSU Press с пресс-кольцом с внутренней резьбой



ГРУППА: F

Размер	Новый код	*	Код арт.			Ед.	Цена €/Ед.
16×2×½"	1009044030		K-070253	10	120	шт.	2,58



### соединитель Press Compression

ГРУППА: F

Размер	Новый код	*	Код арт.			Ед.	Цена €/Ед.
16×2 / 15	1009042077		K-900381	10	150	шт.	3,86
20×2 / 22	1009042079		K-900382	10	80	шт.	4,87
25×2,5 / 22	1009042082		K-900383	5	50	шт.	6,40



**Внимание:**

соединитель применяется с зажимными медными системами, а также с Системами KAN-therm Steel и Inox.



### отвод Press Compression

ГРУППА: F

Размер	Новый код	*	Код арт.			Ед.	Цена €/Ед.
16×2 / 15	1009068018	*	K-080551	10	120	шт.	5,18



**Внимание:**

соединитель применяется с зажимными медными системами, а также с Системами KAN-therm Steel и Inox.



### соединитель переходной Push × Press

ГРУППА: F

Размер	Новый код	*	Код арт.			Ед.	Цена €/Ед.
14×2 / 16×2	1009042146		K-902716	10	150	шт.	4,92
18×2 / 16×2	1009042149		K-902717	10	150	шт.	5,69
18×2,5 / 16×2	1009042145		K-902718	10	150	шт.	5,93



- бухта



- отрезок



- трубы в тубусе



- пакет



- коробка



- паллетта

\* по запросу - срок поставки до 4 недель | \*\* по специальному заказу | \*\*\* элементы доступны до исчерпания запасов



### тройник Press с пресс-кольцом с наружной резьбой

ГРУППА: F

Размер	Новый код	*	Код арт.			Ед.	Цена €/Ед.
16×2 / ½" / 16×2	1009259000		K-903000	5	60	шт.	5,33
20×2 / ½" / 20×2	1009259027		K-083004	5	50	шт.	7,25
20×2 / ¾" / 20×2	1009259001		K-903001	5	50	шт.	7,37
25×2,5 / ¾" / 25×2,5	1009259037		K-080129	2	30	шт.	10,16
25×2,5 / 1" / 25×2,5	1009259002		K-903002	2	30	шт.	10,90
26×3 / ¾" / 26×3	1009259043		K-080130	2	30	шт.	10,50
26×3 / 1" / 26×3	1009259040		K-083003	2	30	шт.	11,51
32×3 / 1" / 32×3	1009259046		K-903003	2	20	шт.	18,17
40×3,5 / 1" / 40×3,5	1009259003		K-903007	1	10	шт.	20,42

Возможно использовать с гипсокартоном



### тройник Press с пресс-кольцом с внутренней резьбой

ГРУППА: F

Размер	Новый код	*	Код арт.			Ед.	Цена €/Ед.
16×2 / ½" / 16×2	1009258000		K-904000	5	60	шт.	5,73
20×2 / ½" / 20×2	1009258001		K-904001	5	50	шт.	7,16
20×2 / ¾" / 20×2	1009258011		K-904003	5	50	шт.	8,57
25×2,5 / ¾" / 25×2,5	1009258029		K-080166	2	30	шт.	10,28
25×2,5 / ¾" / 25×2,5	1009258002		K-904002	2	30	шт.	11,00
26×3 / ½" / 26×3	1009258034		K-080167	2	30	шт.	10,50
26×3 / ¾" / 26×3	1009258036		K-084004	2	30	шт.	11,38
32×3 / ½" / 32×3	1009257279		K-084006	2	20	шт.	13,60
32×3 / ¾" / 32×3	1009257262		K-084008	2	20	шт.	13,75

Возможно использовать с гипсокартоном



### отвод Press с пресс-кольцом с наружной резьбой

ГРУППА: F



Размер	Новый код	*	Код арт.			Ед.	Цена €/Ед.
16×2 / ½"	1009068000		K-901000	10	120	шт.	3,56
20×2 / ½"	1009070010		K-081025	10	100	шт.	4,78
20×2 / ¾"	1009070013		K-901001	10	100	шт.	4,94
25×2,5 / ¾"	1009070005		K-080160	5	40	шт.	7,09
25×2,5 / 1"	1009070022		K-901002	5	40	шт.	7,59
26×3 / ¾"	1009070026		K-080161	5	40	шт.	7,27
26×3 / 1"	1009070016		K-081003	5	40	шт.	7,78
32×3 / 1"	1009070018		K-901003	2	30	шт.	15,11
40×3,5 / 1¼"	1009070029		K-080163	2	20	шт.	23,47

- бухта - отрезок - трубы в тубусе - пакет - коробка - паллетта

\* по запросу - срок поставки до 4 недель | \*\* по специальному заказу | \*\*\* элементы доступны до исчерпания запасов

### отвод Press с пресс-кольцом с внутренней резьбой



ГРУППА: F

Размер	Новый код	*	Код арт.			Ед.	Цена €/Ед.
16×2 / ½"	1009069005		K-902000	10	120	шт.	3,84
20×2 / ½"	1009069008		K-902001	10	100	шт.	4,69
20×2 / ¾"	1009069011		K-902002	5	60	шт.	5,82
25×2,5 / ¾"	1009068029		K-902003	5	30	шт.	6,90
25×2,5 / 1"	1009069016		K-080172	5	30	шт.	7,02
26×3 / ¾"	1009069018		K-082004	5	30	шт.	7,18
26×3 / 1"	1009069020		K-080173	5	30	шт.	7,78
32×3 / 1"	1009069022		K-080174	2	30	шт.	19,56
40×3,5 / 1¼"	1009069012		K-080164	2	20	шт.	21,69



### отвод PPSU фиксируемый press с ушками, (с заглушкой)



ГРУППА: F

Размер	Новый код	*	Код арт.			Ед.	Цена €/Ед.
16×2 / ½"	1009286021		-	5	50	шт.	4,67
20×2 / ½"	1009286023		-	5	50	шт.	5,96



### отвод PPSU фиксируемый press с ушками, удлиненный (с заглушкой)



ГРУППА: F

Размер	Новый код	*	Код арт.			Ед.	Цена €/Ед.
16×2 / ½"	1009286022		-	5	40	шт.	5,13
20×2 / ½"	1009286024		-	5	40	шт.	6,54



### отвод PPSU фиксируемый Press с пресс-кольцом, с короткой полимерной заглушкой с фиксаторами и гайкой М8

ГРУППА: F

Размер	Новый код	*	Код арт.			Ед.	Цена €/Ед.
16×2 / ½"	1009285005		K-905000	5	50	шт.	3,71
20×2 / ½"	1009285013		K-905001	5	50	шт.	4,14



**Внимание:**

Отвод PPSU фиксируемый Press продается в комплекте с пресс-кольцом, гайкой М8 и короткой полимерной заглушкой. Короткая полимерная заглушка предназначена только лишь для испытаний герметичности системы. Для герметизации резьбы в фасонных изделиях из PPSU нельзя использовать агрессивные химические средства. Применять только паклю с добавлением паст. Не применять для монтажа в каркасных перегородках.



### отвод Press LBP с гайками (применяется при „сухих” строительных работах) с ушками

ГРУППА: F

Размер	Новый код	*	Код арт.			Ед.	Цена €/Ед.
16×2 / ½"	1009285029		K-085068	2	20	шт.	15,18



**Внимание:**

Для герметизации резьбы в фасонных изделиях нельзя использовать агрессивные химические средства. Применять только паклю с добавлением паст.



### отвод фиксируемый press латунный с ушками, удлиненный для монтажа в каркасных перегородках

ГРУППА: F

Размер	Новый код	*	Код арт.			Ед.	Цена €/Ед.
16×2 / ½"	1009285055		K-085067	2	20	шт.	11,53



- бухта



- отрезок



- трубы в тубусе



- пакет



- коробка



- паллетта

\* по запросу - срок поставки до 4 недель | \*\* по специальному заказу | \*\*\* элементы доступны до исчерпания запасов



### отвод фиксируемый Press - удлиненный с пресс-кольцом, с короткой полимерной заглушкой

ГРУППА: F

Размер	Новый код	*	Код арт.			Ед.	Цена €/Ед.
16×2 / ½"	1009285009		K-905002	5	40	шт.	7,41
20×2 / ½"	1009285001		K-905023	5	40	шт.	9,40

**Внимание:**

Отвод фиксируемый Press продается в комплекте с пресс-кольцом, монтажным болтом и короткой полимерной заглушкой. Короткая полимерная заглушка предназначена только лишь для испытаний герметичности системы. Для герметизации резьбы в фасонных изделиях нельзя использовать агрессивные химические средства. Применять только паклю с добавлением паст. Возможно использовать с гипсокартоном.



### тройник фиксируемый угловой Press с пресс-кольцом, с короткой полимерной заглушкой

ГРУППА: F

Размер	Новый код	*	Код арт.			Ед.	Цена €/Ед.
16×2 / ½"	1009285017		K-905003	5	40	шт.	10,51
20×2 / ½"	1009285040		K-085104	5	40	шт.	10,07

**Внимание:**

Отвод фиксируемый Press продается в комплекте с пресс-кольцом, монтажным болтом и короткой полимерной заглушкой. Короткая полимерная заглушка предназначена только лишь для испытаний герметичности системы. Для герметизации резьбы в фасонных изделиях нельзя использовать агрессивные химические средства. Применять только паклю с добавлением паст. Возможно использовать с гипсокартоном.



### тройник фиксируемый угловой Press LBP с пресс-кольцом, с ушками, с короткой полимерной заглушкой

ГРУППА: F

Размер	Новый код	*	Код арт.			Ед.	Цена €/Ед.
16×2 / ½"	1009285077		K-085071	5	50	шт.	16,65
20×2 / ½"	1009285082		K-085072	5	40	шт.	19,66

**Внимание:**

Отвод фиксируемый Press продается в комплекте с пресс-кольцом, монтажным болтом и короткой полимерной заглушкой. Короткая полимерная заглушка предназначена только лишь для испытаний герметичности системы. Для герметизации резьбы в фасонных изделиях нельзя использовать агрессивные химические средства. Применять только паклю с добавлением паст. Возможно использовать с гипсокартоном.



### тройник фиксируемый (водорозетка) типа "U" с ушками

ГРУППА: F

Размер	Новый код	*	Код арт.			Ед.	Цена €/Ед.
16×½"×16	1009285101		K-085081	5	45	шт.	36,37
20×½"×20	1009285102		K-085082	5	45	шт.	по запросу



### шумозащита резиновая для тройников фиксируемых типа "U"

ГРУППА: F

Размер	Новый код	*	Код арт.			Ед.	Цена €/Ед.
16-20	1009183004		K-085035	5	25	шт.	4,76



### отвод фиксируемый проходной с ушками

ГРУППА: F

Размер	Новый код	*	Код арт.			Ед.	Цена €/Ед.
20×2 / ½"	1009285057		K-085010	5	40	шт.	8,94

**Внимание:**

Отвод фиксируемый Press продается в комплекте с пресс-кольцом и короткой полимерной заглушкой. Короткая полимерная заглушка предназначена только лишь для испытаний герметичности системы. Для герметизации резьбы в фасонных изделиях нельзя использовать агрессивные химические средства. Применять только паклю с добавлением паст.



- бухта - отрезок - трубы в тубусе - пакет - коробка - паллетта

\* по запросу - срок поставки до 4 недель | \*\* по специальному заказу | \*\*\* элементы доступны до исчерпания запасов



### отвод фиксируемый Press с ушками

ГРУППА: F

Размер	Новый код	*	Код арт.			Ед.	Цена €/Ед.
16×2 / ½"	1009285059		K-905022	5	50	шт.	7,42
20×2 / ½"	1009285062		K-085069	5	50	шт.	7,95



**Внимание:**

Отвод фиксируемый Press продается в комплекте с пресс-кольцом и короткой полимерной заглушкой. Короткая полимерная заглушка предназначена только лишь для испытаний герметичности системы. Для герметизации резьбы в фасонных изделиях нельзя использовать агрессивные химические средства. Применять только паклю с добавлением паст.



### отвод фиксируемый Press с ушками - без заглушки

ГРУППА: F

Размер	Новый код	*	Код арт.			Ед.	Цена €/Ед.
20×2 / ¾"	1009285032		K-085070	5	50	шт.	11,11
25×2,5 / ¾"	1009285050		K-905026	2	30	шт.	14,36
26×3 / ¾"	1009285053		K-085027	2	30	шт.	14,55



**Внимание:**

Отвод фиксируемый Press продается в комплекте с пресс-кольцом. Для герметизации резьбы в фасонных изделиях нельзя использовать агрессивные химические средства. Применять только паклю с добавлением паст.



### резиновый защитный кожух для отвода фиксированного с ушками

ГРУППА: F

Размер	Новый код	*	Код арт.			Ед.	Цена €/Ед.
16-20	1009183002		K-085030	5	25	шт.	3,74



**Внимание:**

Применяется с артикулами:  
 ■ 1009285059,  
 ■ 1009285062,  
 ■ 1009285032.



### тройник фиксируемый проходной Press

ГРУППА: F

Размер	Новый код	*	Код арт.			Ед.	Цена €/Ед.
20×2 / ½"	1009285056		K-905005	5	50	шт.	11,29



**Внимание:**

Отвод фиксируемый Press продается в комплекте с пресс-кольцом, монтажным болтом и короткой полимерной заглушкой. Короткая полимерная заглушка предназначена только лишь для испытаний герметичности системы. Для герметизации резьбы в фасонных изделиях нельзя использовать агрессивные химические средства. Применять только паклю с добавлением паст. Возможно использовать с гипсокартоном.



### тройник Press LBP с внутренней резьбой с гайками (применяется при „сухих” строительных работах)

ГРУППА: F

Размер	Новый код	*	Код арт.			Ед.	Цена €/Ед.
16×2 / ½" / 16×2	1009258012		K-084010	2	20	шт.	13,21
20×2 / ½" / 16×2	1009258017		K-084020	2	20	шт.	14,46
20×2 / ½" / 20×2	1009258018		K-084030	2	20	шт.	14,79



**Внимание:**

Для герметизации резьбы в фасонных изделиях нельзя использовать агрессивные химические средства. Применять только паклю с добавлением паст.



### комплект для подключения на монтажной плитке

ГРУППА: F

Размер	Новый код	*	Код арт.			Ед.	Цена €/Ед.
16×2 / ½"	1009285000		K-201050	1	10	шт.	18,17

**Внимание:**

Комплект для подключения на монтажной плитке состоит из двух отводов фиксированных латунных press с короткой полимерной заглушкой, закрепленных на металлической монтажной плитке с выступом. Короткая полимерная заглушка предназначена только лишь для испытаний герметичности системы. Для герметизации резьбы в фасонных изделиях нельзя использовать агрессивные химические средства. Применять только паклю с добавлением паст. Можно применять для монтажа в каркасных перегородках. Возможно использовать с гипсокартоном.





### плитка монтажная - полимерная

ГРУППА: F

Размер	Новый код	*	Код арт.			Ед.	Цена €/Ед.
одинарная	1700210011		6090.050	10	160	шт.	1,22
двойная (L=150мм)	1700210006		6090.060	10	70	шт.	1,88
двойная (L=80мм)	1700210010		6090.070	10	100	шт.	1,64
двойная (L=50мм)	1700210008		6090.080	10	120	шт.	1,56

**Внимание:**

Позволяет крепить к стене отводы и тройники фиксируемые (водорозетки). Не применять для монтажа в каркасных перегородках. Не использовать в гипсовых системах.



### плитка монтажная - металлическая

ГРУППА: F

Размер	Новый код	*	Код арт.			Ед.	Цена €/Ед.
двойная (L= 80, 150мм)	1700210014		6090.13	1	42	шт.	5,48

**Внимание:**

Позволяет монтировать отводы и тройники фиксируемые и с ушками на стене, в штробах стены, а также на каркасных перегородках. Монтажная плитка укомплектована винтами для монтажа фиксируемых отводов с ушками (6 шт.). Для монтажа в штробах и сухом строительстве.



### плитка монтажная с выступом для монтажа в каркасных перегородках - металлическая

ГРУППА: F

Размер	Новый код	*	Код арт.			Ед.	Цена €/Ед.
80, 100, 150 мм	1700210025		-	1	30	шт.	7,74

**Внимание:**

Позволяет монтировать отводы и тройники фиксируемые с ушками на стене и в штробах стены, а также на каркасных перегородках. Монтажная плитка продается в комплекте с винтами (6 шт.). Для монтажа в штробах и сухом строительстве.



### плитка монтажная с выступом - металлическая

ГРУППА: F

Размер	Новый код	*	Код арт.			Ед.	Цена €/Ед.
двойная (L= 50, 80, 150мм)	1700210002		6090.09	10	20	шт.	5,92
двойная (L= 50мм)	1700210013		6090.10	10	80	шт.	3,98

**Внимание:**



Позволяет монтировать отводы и тройники фиксируемые с ушками на стене и в штробах стены, а также на каркасных перегородках. Для монтажа в штробах и сухом строительстве.

- бухта    - отрезок    - трубы в тубусе    - пакет    - коробка    - паллетта

\* по запросу - срок поставки до 4 недель | \*\* по специальному заказу | \*\*\* элементы доступны до исчерпания запасов

### заглушка для проверки герметичности - короткая - сервисный элемент

ГРУППА: А

Размер	Новый код	*	Код арт.			Ед.	Цена €/Ед.
G½"	1700250001		6095.33	20	300	шт.	0,36



**Внимание:**

Короткая полимерная заглушка предназначена только лишь для испытаний герметичности системы. Заглушка имеет собственное уплотнение (O-Ring).



### соединитель Press LBP с плоским уплотнением

ГРУППА: F

Размер	Новый код	*	Код арт.			Ед.	Цена €/Ед.
16×G½"	1009105000		K-080250	10	120	шт.	3,77
16×G¾"	1009105002		K-080251	10	120	шт.	4,69
20×G¾"	1009105006		K-080253	10	80	шт.	5,54
20×G1"	1009105004		K-080252	5	60	шт.	7,25
25×G¾"	1009105011		K-080114	5	60	шт.	9,29
25×G1"	1009105009		K-080255	5	60	шт.	10,37
25×G1½"	1009105008		K-080254	5	50	шт.	19,75
26×G¾"	1009105016		K-080108	5	60	шт.	9,55
26×G1"	1009105014		K-080109	5	60	шт.	10,67
26×G1½"	1009105013		K-080110	5	50	шт.	14,88
32×G1"	1009105021		K-080107	5	50	шт.	15,29
32×G1½"	1009105019		K-080257	5	40	шт.	16,40
32×G1½"	1009105018		K-080256	5	40	шт.	17,67
40×G1½"	1009271000		K-080258	2	30	шт.	20,26
40×G2"	1009271002		K-080259	2	30	шт.	25,71



**Внимание:**

Не применять для соединения с ниппелями распределителя.



### соединитель латунный конусный press с пресс-кольцом

ГРУППА: F

Размер	Новый код	*	Код арт.			Ед.	Цена €/Ед.
16×¾"	1009271013		K-900112	10	120	шт.	3,60
32×1"	1009271009		K-900111	5	50	шт.	11,10



### заглушка Press

ГРУППА: F

Размер	Новый код	*	Код арт.			Ед.	Цена €/Ед.
16×2	1009250001		K-609032	10	200	шт.	2,78
20×2	1009250002		K-609033	10	140	шт.	3,67
25×2,5	1009250003		K-609034	5	100	шт.	5,63
26×3	1009250004		K-609062	5	100	шт.	5,69
32×3	1009250005		K-609035	5	50	шт.	8,34



 - бухта     - отрезок     - трубы в тубусе     - пакет     - коробка     - паллетта

\* по запросу - срок поставки до 4 недель | \*\* по специальному заказу | \*\*\* элементы доступны до исчерпания запасов



### соединитель переходной Press/Steel & Inox

ГРУППА: F

Размер	Новый код	*	Код арт.			Ед.	Цена €/Ед.
16×2 / 12	1009042063	*	K-080380	20	160	шт.	3,71
16×2 / 15	1009042061		K-900344	20	160	шт.	2,74
20×2 / 22	1009042064		K-900345	10	120	шт.	3,79
25×2,5 / 22	1009042065		K-900342	5	60	шт.	5,28
25×2,5 / 28	1009042139		K-080384	5	60	шт.	5,82
26×3 / 22	1009042141		K-080386	5	60	шт.	5,45
26×3 / 28	1009042143		K-080385	5	60	шт.	5,98

**Внимание:**

Соединитель переходной Press применяется для опрессовки с медными системами, а также с Системами KAN-therm Steel и Inox.



 - бухта  
  - отрезок  
  - трубы в тубусе  
  - пакет  
  - коробка  
  - паллетта

\* по запросу - срок поставки до 4 недель | \*\* по специальному заказу | \*\*\* элементы доступны до исчерпания запасов

# Свинчиваемые соединения

## соединитель конусный для труб PE-RT и PE-Xc



ГРУППА: F

Размер	Новый код	*	Код арт.			Ед.	Цена €/Ед.
16×¾"	1110271010		9006.57	10	150	шт.	4,21
20×¾"	1110271011		K-601705	10	150	шт.	4,96

**Внимание:** Соединитель конусный позволяет выполнять соединение с коллекторов с ниппелями, а также с фасонными изделиями для конусных соединителей.

## соединитель конусный универсальный для труб Системы KAN-therm



ГРУППА: F

Размер	Новый код	*	Код арт.			Ед.	Цена €/Ед.
16×¾"	1010271005		9010.08N	10	150	шт.	2,65

**Внимание:** Конусный соединитель применяется с трубами Системы KAN-therm: PE-Xc, PE-RT, PE-RT Blue Floor, а также с многослойными.

## соединитель конусный для многослойных труб Системы KAN-therm



ГРУППА: F

Размер	Новый код	*	Код арт.			Ед.	Цена €/Ед.
16×½"	1010271001		9012.00N	10	160	шт.	1,62
16×¾"	1010271002		9012.08N	10	150	шт.	2,89
20×¾"	1010271008		9012.02N	10	120	шт.	2,29

**Внимание:** Соединитель конусный используется с фасонными изделиями для конусных соединений, распределителями с ниппелями.



## соединитель для многослойных труб Системы KAN-therm

ГРУППА: F

Размер	Новый код	*	Код арт.			Ед.	Цена €/Ед.
14×½"	1010040002		9012.060	20	200	шт.	2,74
14×¾"	1010040001		9012.60	10	150	шт.	3,14
16×½"	1010040003		9012.00	10	160	шт.	2,56
16×¾"	1010040006		9012.080	10	120	шт.	3,67
20×¾"	1010040011		9012.020	10	120	шт.	3,95
20×1"	1010040008		9012.100	5	80	шт.	3,69
25×1"	1010040013		9026.330	10	80	шт.	5,87
26×1"	1010040015		9012.040	5	80	шт.	6,40

## соединитель с наружной резьбой для многослойных труб Системы KAN-therm



ГРУППА: F

Размер	Новый код	*	Код арт.			Ед.	Цена €/Ед.
16×2×½"	1010045000		9025.01	10	150	шт.	3,26
16×2×¾"	1010045001		9025.04	10	150	шт.	4,01

**Внимание:** Этот соединитель приспособлен для непосредственного вкручивания в коллектор распределителя - уплотнение соединения в распределителе реализуется посредством прокладки типа O-Ring.

## кольцо разрезанное - сервисный элемент для свинчиваемых соединений для труб PE-Xa, PE-Xc и PE-RT

ГРУППА: A

Размер	Новый код	*	Код арт.			Ед.	Цена €/Ед.
16	1110226000		9006.97	10	600	шт.	0,85
20	1010226001		9012.02NP	-	100	шт.	0,67

**Внимание:** Применяется со свинчиваемыми соединителями.



 - бухта  - отрезок  - трубы в тубусе  - пакет  - коробка  - паллетта

\* по запросу - срок поставки до 4 недель | \*\* по специальному заказу | \*\*\* элементы доступны до исчерпания запасов

# Инструмент для соединений Press



## ножницы для резки для многослойных труб Ø14-32

ГРУППА: К

Размер	Новый код	*	Код арт.			Ед.	Цена €/Ед.
14-32	1936267054		RS1435	1	20	шт.	34,30



## лезвие для ножниц для резки труб многослойных Ø14-32

ГРУППА: К

Размер	Новый код	*	Код арт.			Ед.	Цена €/Ед.
14-32	1936267059		RSM1435	-	1	шт.	10,09



## труборез роликовый для резки многослойных труб Ø16-63

ГРУППА: К

Размер	Новый код	*	Код арт.			Ед.	Цена €/Ед.
16-63	1936267056		2519950	-	1	шт.	141,50



## режущий диск к ножницам для резки труб (для труборезов) Ø16-63 - сервисный элемент

ГРУППА: К

Размер	Новый код	*	Код арт.			Ед.	Цена €/Ед.
16-63	1941267039		290016	-	1	шт.	16,76



## калибратор для многослойных труб

ГРУППА: К

Размер	Новый код	*	Код арт.			Ед.	Цена €/Ед.
14	1936267022	*	KL14	-	1	шт.	34,96
16	1936267026		KL16	-	1	шт.	34,96
20	1936267028		KL20	-	1	шт.	34,96
25 / 26	1936267030		KL26	-	1	шт.	34,96



## калибратор универсальный для многослойных труб

ГРУППА: К

Размер	Новый код	*	Код арт.			Ед.	Цена €/Ед.
16 / 20 / 25-26	1936267044		KL162026	-	1	шт.	100,25
25-26 / 32 / 40	1936267039		KL263240	-	1	шт.	106,52
50 / 63	1936267046	*	KL5063	-	1	шт.	128,67



## пресс ручной с разборными рукоятками для соединителей типа Press с прессскольцом

ГРУППА: К

Новый код	*	Код арт.			Ед.	Цена €/Ед.
1936267174		ZAPR02	-	1	шт.	135,53

### Внимание:

Пресс ручной с разборными рукоятками предназначен для выполнения соединения труб диаметра Ø16, Ø20, Ø25, Ø26 мм.

- бухта    - отрезок    - трубы в тубусе    - пакет    - коробка    - паллетта

\* по запросу - срок поставки до 4 недель | \*\* по специальному заказу | \*\*\* элементы доступны до исчерпания запасов

пресс-клещи REMS для соединителей типа press с пресс-кольцом

ГРУППА: К

Размер	Новый код	*	Код арт.			Ед.	Цена €/Ед.
14	1936267220		ZAPR14R	-	1	шт.	163,64
16	1936267122		ZAPR16R	-	1	шт.	163,64
20	1936267125		ZAPR20R	-	1	шт.	163,64
25	1936267127		ZAPR25R	-	1	шт.	181,21
26	1936267130		ZAPR26R	-	1	шт.	181,21
32	1936267137		ZAPRE32	-	1	шт.	202,20
40	1936267139		ZAPRE40	-	1	шт.	254,63



Внимание:

Диаметры Ø14, Ø16, Ø20, Ø25, Ø32, Ø40 - профиль обжима "U"  
Диаметр Ø26 - профиль обжима "С"



пресс-клещи REMS для соединения типа press с пресс-кольцом ТН профиль



ГРУППА: К

Размер	Новый код	*	Код арт.			Ед.	Цена €/Ед.
N 14	1948267107	*	570455	-	1	шт.	162,77
N 16	1948267109	*	570460	-	1	шт.	171,19
N 20	1948267114	*	570470	-	1	шт.	171,19
N 25	1948267116	*	570495	-	1	шт.	189,56
N 26	1936267101	*	570475	-	1	шт.	162,77
N 32	1936267103	*	570480	-	1	шт.	212,80
N 40	1936267105	*	570485	-	1	шт.	229,38



пресс-клещи REMS для соединения типа press с пресс-кольцом ТН профиль



ГРУППА: К

Размер	Новый код	*	Код арт.			Ед.	Цена €/Ед.
50	1936267134	*	ZAPRE50	-	1	шт.	636,21
63	1936267136	*	ZAPRE63	-	1	шт.	636,21



комплект - пресс ручной с разборными рукоятками для соединителей типа Press с пресс-кольцом

ГРУППА: К

Новый код	*	Код арт.			Ед.	Цена €/Ед.
1936267217		KPPZ/M	-	1	шт.	836,81

Внимание:

Пресс продается в комплекте с чемоданом.



В состав комплекта входят:

- 1936267174 пресс ручной с разборными рукоятками для соединителей типа Press с пресс-кольцом
- 1936267122 пресс-клещи U16 для пресса
- 1936267125 пресс-клещи U20 для пресса
- 1936267130 пресс-клещи U26 для пресса
- 1936267054 Ножницы для резки многослойных труб
- 1936267044 калибратор универсальный для многослойных труб Ø16/Ø20/Ø25-26
- 1941267135 Чемодан для ручного пресса с разборными рукоятками



чемодан для дополнительных инструментов

ГРУППА: К

Новый код	*	Код арт.			Ед.	Цена €/Ед.
1941267129		002.001.006	-	1	к-т	по запросу



- бухта



- отрезок



- трубы в тубусе



- пакет



- коробка



- паллетта

\* по запросу - срок поставки до 4 недель | \*\* по специальному заказу | \*\*\* элементы доступны до исчерпания запасов

**чемодан для ручного пресса с разборными рукоятками****ГРУППА: К**

Новый код	*	Код арт.			Ед.	Цена €/Ед.
1941267135		002.001.000	-	1	к-т	65,23

**комплект дополнительных инструментов****ГРУППА: К**

Новый код	*	Код арт.			Ед.	Цена €/Ед.
1936267216		KPPNA	-	1	к-т	550,33

В состав комплекта входят:

- 1936267044 калибратор универсальный для многослойных труб Ø16, Ø20, Ø25-26 - 1 шт.
- 1936267039 калибратор универсальный для многослойных труб Ø25-26, Ø32, Ø40 - 1 шт.
- 1936267046 калибратор универсальный для многослойных труб Ø50, Ø63 - 1 шт.
- 1936267056 труборез роликовый для резки многослойных труб Ø16-63 - 1 шт.
- 1936267054 Ножницы для резки многослойных труб Ø14-32 - 1 шт.
- 1941267129 Чемодан - 1 шт.

**комплект пресс-клещей REMS типа "TH" 50/63****ГРУППА: К**

Новый код	*	Код арт.			Ед.	Цена €/Ед.
1936267215		KPPD	-	1	к-т	1 322,85

В состав комплекта входят:

- 1936267134 пресс-клещи TH50 для пресса - 1 шт.
- 1936267136 пресс-клещи TH63 для пресса - 1 шт.
- Чемодан - 1 шт.

**комплект пресс-клещей REMS типа "U" 16-40 с электрическим прессом****ГРУППА: К**

Новый код	*	Код арт.			Ед.	Цена €/Ед.
1936267167		ZAPR01-KPPD25	-	1	к-т	2 051,09

В состав комплекта входят:

- 1936267122 пресс-клещи U16 для пресса - 1 шт.
- 1936267125 пресс-клещи U20 для пресса - 1 шт.
- 1936267127 пресс-клещи U25 для пресса - 1 шт.
- 1936267137 пресс-клещи U32 для пресса - 1 шт.
- 1936267139 пресс-клещи U40 для пресса - 1 шт.
- 1936267160 пресс электрический - 1 шт.
- Чемодан - 1 шт.

**пресс электрический Rems Power Press ACC****ГРУППА: К**

Новый код	*	Код арт.			Ед.	Цена €/Ед.
1936267219		ZAPR04	-	1	шт.	1 644,69

**Внимание:**

Пресс продается в комплекте с чемоданом.





- бухта   
 - отрезок   
 - трубы в тубусе   
 - пакет   
 - коробка   
 - паллетта

\* по запросу - срок поставки до 4 недель | \*\* по специальному заказу | \*\*\* элементы доступны до исчерпания запасов



## пресс электрический Rems Power Press SE

ГРУППА: К

Новый код	*	Код арт.			Ед.	Цена €/Ед.
1936267160		ZAPR01	-	1	шт.	1 041,26



**Внимание:**

Пресс продается в комплекте с чемоданом.  
Пресс-клещи не входят в комплект.



## пресс аккумуляторный Rems Aku Press

ГРУППА: К

Новый код	*	Код арт.			Ед.	Цена €/Ед.
1936267152		ZAPRAK	-	1	шт.	1 644,28



**Внимание:**

Пресс поставляется в комплекте с аккумулятором, зарядным устройством и чемоданом.  
Пресс-клещи не входят в комплект.



## комплект – пресс АСО103 с пресс-клещами типа "U"

ГРУППА: К

Размер	Новый код	*	Код арт.			Ед.	Цена €/Ед.
16-32 U	1936055004		-	-	1	к-т	3 334,11



В состав комплекта входят:

- Пресс аккумуляторный АСО103 - 1 шт.
- 1936267113 Пресс-клещи U16 для пресса - 1 шт.
- 1936267114 Пресс-клещи U20 для пресса - 1 шт.
- 1936267115 Пресс-клещи U25 для пресса - 1 шт.
- 1936267116 Пресс-клещи U32 для пресса - 1 шт.
- 1938267047 Зарядное устройство - 1 шт.
- 1938267002 Аккумулятор 1,5 Ah - 2 шт.
- Чемодан



## комплект - пресс АСО103 с пресс-клещами типа "ТН"

ГРУППА: К

Размер	Новый код	*	Код арт.			Ед.	Цена €/Ед.
16-32 ТН	1936055005	*	-	-	1	к-т	3 334,11



В состав комплекта входит:

- Пресс аккумуляторный АСО103 - 1 шт.
- 1936267108 Пресс-клещи ТН16 для пресса - 1 шт.
- 1936267109 Пресс-клещи ТН20 для пресса - 1 шт.
- 1936121003 Пресс-клещи ТН25 для пресса - 1 шт.
- 1936267111 Пресс-клещи ТН32 для пресса - 1 шт.
- 1938267047 Зарядное устройство - 1 шт.
- 1938267002 Аккумулятор 1,5 Ah - 2 шт.
- Чемодан



## Инструмент Novopress EFP203

ГРУППА: К

Размер	Новый код	*	Код арт.			Ед.	Цена €/Ед.
14-63	1948267210		-	-	1	к-т	1 744,31

**Внимание:**

Пресс продается в комплекте с чемоданом.



- бухта



- отрезок



- трубы в тубусе



- пакет



- коробка



- паллетта

\* по запросу - срок поставки до 4 недель | \*\* по специальному заказу | \*\*\* элементы доступны до исчерпания запасов



### Инструмент Novopress ACO203XL

ГРУППА: К

Размер	Новый код	*	Код арт.			Ед.	Цена €/Ед.
N 14-63	1948267181	-		-	1	к-т	3 150,07

В состав комплекта входит:

- Аккумулятор 18 V/ 3.0 Ah Li-Ion Milwaukee - 2 шт.
- Зарядное устройство - 1 шт.
- Смазка - 1 шт.
- Чемодан



### пресс-клещи Novopress PB тип "U" для инструментов EFP203 ACO203XL

ГРУППА: К

Размер	Новый код	*	Код арт.			Ед.	Цена €/Ед.
N 14	1936267231	-		-	1	шт.	204,97
N 16	1936267232	-		-	1	шт.	204,97
N 20	1936267233	-		-	1	шт.	204,97
N 25	1936267234	-		-	1	шт.	204,97
N 32	1936267235	-		-	1	шт.	204,97
N 40	1936267236	-		-	1	шт.	393,93



### пресс-клещи Novopress PB2 тип "TH" для инструмента EFP203 и ACO203XL

ГРУППА: К

Размер	Новый код	*	Код арт.			Ед.	Цена €/Ед.
N 14	1936267222	-		-	1	шт.	201,77
N 16	1936267223	-		-	1	шт.	201,77
N 20	1936267224	-		-	1	шт.	201,77
N 25	1936267225	-		-	1	шт.	201,77
N 26	1936267226	-		-	1	шт.	201,77
N 32	1936267227	-		-	1	шт.	201,77
N 40	1936267228	-		-	1	шт.	332,72



### пресс-кольцо Novopress тип "TH" для инструмента EFP203 и ACO203XL

ГРУППА: К

Размер	Новый код	*	Код арт.			Ед.	Цена €/Ед.
N 50	1936267229	-		-	1	шт.	890,03
N 63	1936267230	-		-	1	шт.	1 362,48

**Внимание:**

Применять в комплекте с адаптером ZB203.



### адаптер Novopress ZB203 для пресс-колец Novopress к прессам EFP203 и ACO203XL

ГРУППА: К

Размер	Новый код	*	Код арт.			Ед.	Цена €/Ед.
N 35-63	1948267000		43610-50	-	1	шт.	261,23

**Внимание:**

Steel & Inox: 35-54 мм,  
Press LBP: 50-63 мм



### пружина наружная для многослойных труб

ГРУППА: К

Размер	Новый код	*	Код арт.			Ед.	Цена €/Ед.
14	1936267079	*	SZ-1410	-	1	шт.	4,34
16	1936267081		SZ-1612	-	1	шт.	4,95
20	1936267086		SZ-2016	-	1	шт.	5,78
25-26	1936267088		SZ-2620	-	1	шт.	9,50



- бухта



- отрезок



- трубы в тубусе



- пакет



- коробка





- паллетта

\* по запросу - срок поставки до 4 недель | \*\* по специальному заказу | \*\*\* элементы доступны до исчерпания запасов

пружина внутренняя для многослойных труб

ГРУППА: К

Размер	Новый код	*	Код арт.			Ед.	Цена €/Ед.
14	1936267073	*	SW-1410	-	1	шт.	4,15
16	1936267075		SW-1612	-	1	шт.	4,63
20	1936267077		SW-2016	-	1	шт.	4,84
25-26	1936267071		SW-2620	-	1	шт.	5,44



 - бухта  
  - отрезок  
  - трубы в тубусе  
  - пакет  
  - коробка  
  - паллетта

\* по запросу - срок поставки до 4 недель | \*\* по специальному заказу | \*\*\* элементы доступны до исчерпания запасов

## ПОМЕТКИ



Ø 16-110 мм



СИСТЕМА **KAN-therm**

# Каталог РР

Высокое качество за  
разумную цену

RU 20/01



ТЕХНОЛОГИЯ УСПЕХА



ISO 9001

# Оглавление

Система KAN-therm PP - общая информация .....	53
Система KAN-therm PP - ассортимент .....	54
Инструмент для соединений PP .....	65

# Система **KAN-therm PP**

## - общая информация

Система KAN-therm PP - это комплексная инсталляционная система, состоящая из труб и соединителей, изготовленных из термопластичного синтетического полимера – полипропилена PP-R (тип 3) в диапазоне диаметров 16-110 мм. Соединение элементов системы происходит через муфтовую сварку (полифузионная термическая сварка) при помощи электрических сварочных аппаратов.

Техника сварки, благодаря однородному соединению, гарантирует исключительную герметичность и механическую прочность системы.

Система предназначена для монтажа внутреннего оборудования холодного и горячего водоснабжения, отопления, а также технологического оборудования.

### **Систему KAN-therm PP характеризует:**

- высокая гигиеничность материала (микробиологическая и физиологическая нейтральность)
- высокая химическая стойкость
- устойчивость к коррозии
- низкая теплопроводность (высокая термическая изоляционная способность труб)
- низкий вес
- стойкость к отложению солей
- гашение вибрации и шумов
- однородность соединений
- высокая эксплуатационная долговечность

# Система KAN-therm PP - ассортимент



## труба PN16 (S3,2/SDR7,4)

ГРУППА: L

Размер	Новый код	*	Код арт.			Ед.	Цена €/Ед.
20×2,8	1229203001		04000220	4	160	м	0,75
25×3,5	1229203003		04000225	4	100	м	1,09
32×4,4	1229203005		04000232	4	60	м	1,73
40×5,5	1229203008		04000240	4	40	м	2,64
50×6,9	1229203010		04000250	4	28	м	4,22
63×8,6	1229203012		04000263	4	16	м	6,49
75×10,3	1229203014		04000275	4	12	м	9,47
90×12,3	1229203016		04000290	4	8	м	15,67
110×15,1	1229203000		04000211	4	4	м	27,09

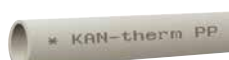

## труба PN20 (S2,5/SDR6)

ГРУППА: L

Размер	Новый код	*	Код арт.			Ед.	Цена €/Ед.
16×2,7	1229206031		04000316	4	200	м	0,56
20×3,4	1229206033		04000320	4	160	м	0,80
25×4,2	1229206035		04000325	4	100	м	1,24
32×5,4	1229206037		04000332	4	60	м	1,98
40×6,7	1229206039		04000340	4	40	м	3,07
50×8,3	1229206041		04000350	4	28	м	4,96
63×10,5	1229206043		04000363	4	16	м	7,34
75×12,5	1229206045		04000375	4	12	м	11,58
90×15,0	1229206047		04000390	4	8	м	19,87
110×18,3	1229206029		04000311	4	4	м	31,18



## труба PN20 (S2,5/SDR6) Stabi AI

ГРУППА: M

Размер	Новый код	*	Код арт.			Ед.	Цена €/Ед.
16×2,7	1229205003		03900016	4	160	м	1,40
20×3,4	1229205005		03900020	4	100	м	1,82
25×4,2	1229205007		03900025	4	80	м	2,64
32×5,4	1229205009		03900032	4	40	м	3,73
40×6,7	1229205012		03900040	4	28	м	4,91
50×8,3	1229205015		03900050	4	20	м	7,87
63×10,5	1229205018		03900063	4	12	м	12,64
75×12,5	1229205021		03900075	4	8	м	17,69
90×15,0	1229205000		03900090	4	8	м	30,96
110×18,3	1229205002		03900011	4	4	м	48,92

- бухта   
 - отрезок   
 - трубы в тубусе   
 - пакет   
 - коробка   
 - паллетта

\* по запросу - срок поставки до 4 недель | \*\* по специальному заказу | \*\*\* элементы доступны до исчерпания запасов



### труба PN16 (S3,2/SDR7,4) Glass

ГРУППА: М

Размер	Новый код	*	Код арт.			Ед.	Цена €/Ед.
20×2,8	1229204002		03810020	4	100	м	1,04
25×3,5	1229204003		03810025	4	80	м	1,60
32×4,4	1229204004		03810032	4	40	м	2,56
40×5,5	1229204005		03810040	4	28	м	3,96
50×6,9	1229204006		03810050	4	20	м	6,20
63×8,6	1229204007		03810063	4	12	м	9,67
75×10,3	1229204008		03810075	4	8	м	13,93
90×12,3	1229204009		03810090	4	8	м	19,98
110×15,1	1229204000		03810011	4	4	м	29,20



### труба PN20 (S2,5/SDR6) Glass



ГРУППА: М

Размер	Новый код	*	Код арт.			Ед.	Цена €/Ед.
20×3,4	1229205025		03910020	4	100	м	1,25
25×4,2	1229205026		03910025	4	80	м	1,89
32×5,4	1229205027		03910032	4	40	м	3,07
40×6,7	1229205011		03910040	4	28	м	4,80
50×8,3	1229205014		03910050	4	20	м	7,51
63×10,5	1229205017		03910063	4	12	м	11,80
75×12,5	1229205020		03910075	4	8	м	16,74
90×15,0	1229205024		03910090	4	8	м	24,03
110×18,3	1229205001		03910011	4	4	м	35,07



### варное седло PP x Push



ГРУППА: N

Размер	Новый код	*	Код арт.			Ед.	Цена €/Ед.
63 / 18×2	1209238010		04118263	20	160	шт.	6,69
75 / 18×2	1209238011		04118275	20	160	шт.	6,69
90 / 18×2	1209238012		04118290	20	160	шт.	6,71
110 / 18×2	1209238009		04118211	20	160	шт.	6,71



### варное седло PP с внутренней резьбой

ГРУППА: N

Размер	Новый код	*	Код арт.			Ед.	Цена €/Ед.
N 40×GW½"	1209238022	-		20	160	шт.	4,73
N 50×GW½"	1209238023	-		20	160	шт.	4,73
63×GW½"	1209230007		04118163	20	160	шт.	5,38
75×GW½"	1209230009		04118175	20	160	шт.	5,38
90×GW½"	1209230011		04118190	20	160	шт.	5,38
110×GW½"	1209230003		04118111	20	160	шт.	5,38



- бухта



- отрезок



- трубы в тубусе



- пакет



- коробка



- паллетта

\* по запросу - срок поставки до 4 недель | \*\* по специальному заказу | \*\*\* элементы доступны до исчерпания запасов



## муфта



ГРУППА: N

Размер	Новый код	*	Код арт.			Ед.	Цена €/Ед.
16	1209245001		04103016	80	1360	шт.	0,16
20	1209245002		04103020	100	700	шт.	0,16
25	1209245003		04103025	50	550	шт.	0,22
32	1209245004		04103032	40	280	шт.	0,38
40	1209245005		04103040	30	180	шт.	0,53
50	1209245006		04103050	-	110	шт.	1,07
63	1209245007		04103063	-	60	шт.	1,67
75	1209245008		04103075	-	45	шт.	3,15
90	1209245009		04103090	-	24	шт.	4,36
110	1209245000		04103011	-	16	шт.	9,20



## переходник

ГРУППА: N

Размер	Новый код	*	Код арт.			Ед.	Цена €/Ед.
20×16	1209220004		04108020	100	1200	шт.	0,16
25×16	1209220005		04108025	50	1100	шт.	0,22
25×20	1209220006		04108026	100	900	шт.	0,22
32×20	1209220007		04108032	80	640	шт.	0,24
32×25	1209220008		04108033	80	560	шт.	0,24
40×20	1209220009		04108040	50	400	шт.	0,47
40×25	1209220010		04108041	50	350	шт.	0,47
40×32	1209220011		04108042	50	300	шт.	0,47
50×32	1209220000		04108050	30	180	шт.	1,11
50×40	1209220012		04108051	30	150	шт.	1,11
63×32	1209220013		04108063	-	100	шт.	1,62
63×40	1209220014		04108064	-	100	шт.	1,58
63×50	1209220015		04108065	-	100	шт.	1,73
75×50	1209220016		04108075	-	80	шт.	2,65
75×63	1209220017		04108076	-	50	шт.	2,67
90×50	1209220018		04108090	-	48	шт.	3,96
90×63	1209220019		04108091	-	45	шт.	4,04
90×75	1209220020		04108092	-	45	шт.	4,20
110×63	1209220001		04108012	-	27	шт.	7,31
110×75	1209220002		04108013	-	27	шт.	6,56
110×90	1209220003		04108011	-	27	шт.	9,20

**Внимание:**  
переходник nippleный предназначается для непосредственного вваривания в гнездо фитинга.



\* по запросу - срок поставки до 4 недель | \*\* по специальному заказу | \*\*\* элементы доступны до исчерпания запасов

### ОТВОД 90°



ГРУППА: N

Размер	Новый код	*	Код арт.			Ед.	Цена €/Ед.
16	1209068010		04104016	50	900	шт.	0,22
20	1209068011		04104020	100	500	шт.	0,22
25	1209068012		04104025	50	350	шт.	0,25
32	1209068013		04104032	20	200	шт.	0,40
40	1209068014		04104040	20	120	шт.	0,64
50	1209068015		04104050	-	60	шт.	1,58
63	1209068016		04104063	-	32	шт.	2,67
75	1209068017		04104075	-	20	шт.	4,18
90	1209068018		04104090	-	12	шт.	8,40
110	1209068009		04104011	-	8	шт.	15,54



### ОТВОД НИППЕЛЬНЫЙ 90°



ГРУППА: N

Размер	Новый код	*	Код арт.			Ед.	Цена €/Ед.
16	1209068022		04104216	50	1000	шт.	0,22
20	1209068023		04104220	100	600	шт.	0,22
25	1209068024		04104225	50	400	шт.	0,35
32	1209068025		04104232	50	200	шт.	0,64



### ОТВОД 45°



ГРУППА: N

Размер	Новый код	*	Код арт.			Ед.	Цена €/Ед.
16	1209068000		04104316	50	950	шт.	0,24
20	1209068001		04104320	100	700	шт.	0,25
25	1209068002		04104325	50	400	шт.	0,36
32	1209068003		04104332	40	200	шт.	0,53
40	1209068004		04104340	20	140	шт.	0,91
50	1209068005		04104350	-	80	шт.	1,93
63	1209068006		04104363	-	40	шт.	3,11
75	1209068007		04104375	-	25	шт.	4,44
90	1209068008		04104390	-	14	шт.	8,74



### ОТВОД НИППЕЛЬНЫЙ 45°

ГРУППА: N

Размер	Новый код	*	Код арт.			Ед.	Цена €/Ед.
16	1209068019		04104116	50	1050	шт.	0,22
20	1209068020		04104120	100	700	шт.	0,24
25	1209068021		04104125	50	450	шт.	0,29



- бухта



- отрезок



- трубы  
в тубусе



- пакет



- коробка



- паллетта

\* по запросу - срок поставки до 4 недель | \*\* по специальному заказу | \*\*\* элементы доступны до исчерпания запасов



### тройник редуционный

ГРУППА: N

Размер	Новый код	*	Код арт.			Ед.	Цена €/Ед.
20×16×20	1209257011		04105020	20	380	шт.	0,31
25×16×25	1209257012		04105025	20	260	шт.	0,38
25×20×25	1209257013		04105026	20	240	шт.	0,38
32×16×32	1209257016		04105032	20	140	шт.	0,96
32×20×32	1209257017		04105033	20	140	шт.	0,64
32×25×32	1209257018		04105034	20	140	шт.	0,67
40×20×40	1209257019		04105040	20	80	шт.	1,35
40×25×40	1209257020		04105041	15	90	шт.	1,35
40×32×40	1209257021		04105042	15	90	шт.	1,36
50×20×50	1209257022		04105050	-	60	шт.	2,11
50×25×50	1209257023		04105051	-	65	шт.	2,11
50×32×50	1209257024		04105052	-	60	шт.	2,11
50×40×50	1209257025		04105053	-	50	шт.	3,33
63×32×63	1209257026		04105063	-	30	шт.	4,47
63×40×63	1209257027		04105064	-	22	шт.	3,47
63×50×63	1209257028		04105065	-	22	шт.	6,34
75×40×75	1209257029		04105075	-	17	шт.	5,02
90×50×90	1209257030		04105090	-	12	шт.	9,13
90×63×90	1209257031		04105091	-	10	шт.	9,47
90×75×90	1209257032		04105092	-	12	шт.	9,85



### тройник

ГРУППА: N

Размер	Новый код	*	Код арт.			Ед.	Цена €/Ед.
16	1209257001		04105116	40	640	шт.	0,24
20	1209257002		04105120	80	400	шт.	0,25
25	1209257003		04105125	20	240	шт.	0,31
32	1209257004		04105132	20	140	шт.	0,62
40	1209257005		04105140	15	75	шт.	0,84
50	1209257006		04105150	-	50	шт.	2,11
63	1209257007		04105163	-	24	шт.	3,00
75	1209257008		04105175	-	15	шт.	4,89
90	1209257009		04105190	-	10	шт.	10,18
110	1209257000		04105111	-	8	шт.	18,71



### тройник угловой

ГРУППА: N

Размер	Новый код	*	Код арт.			Ед.	Цена €/Ед.
20	1209257010		04105416	40	360	шт.	0,44



### крестовина

ГРУППА: N

Размер	Новый код	*	Код арт.			Ед.	Цена €/Ед.
16	1209057000		04106016	80	480	шт.	0,36
20	1209057001		04106020	40	320	шт.	0,40



- бухта



- отрезок



- трубы в тубусе



- пакет



- коробка





- паллетта

\* по запросу - срок поставки до 4 недель | \*\* по специальному заказу | \*\*\* элементы доступны до исчерпания запасов

## муфта с резьбой внутренней

ГРУППА: N

Размер	Новый код	*	Код арт.			Ед.	Цена €/Ед.
16×½"	1209050002		04103116	20	200	шт.	1,53
20×½"	1209050003		04103120	20	180	шт.	1,64
20×¾"	1209050004		04103121	30	150	шт.	1,98
25×½"	1209050005		04103125	20	160	шт.	1,93
25×¾"	1209050006		04103126	30	150	шт.	2,07
25×1"	1209245020		-	-	100	шт.	4,19
32×¾"	1209050008		04103131	-	100	шт.	2,89
32×1"	1209050007		04103132	-	100	шт.	6,53
40×1¼"	1209050009		04103140	-	60	шт.	8,73
50×1½"	1209050011		04103150	-	35	шт.	14,53
63×2"	1209050012		04103163	-	18	шт.	20,25
75×2½"	1209050013		04103175	-	12	шт.	30,22
90×3"	1209050014		04103190	-	8	шт.	42,52

**Внимание:**

Элементы с резьбой 1" и более имеют интеграцию под рожковый ключ



## муфта с резьбой наружной

ГРУППА: N

Размер	Новый код	*	Код арт.			Ед.	Цена €/Ед.
16×½"	1209051003		04103216	20	160	шт.	1,80
20×½"	1209051004		04103220	20	160	шт.	1,93
20×¾"	1209051005		04103221	30	120	шт.	2,35
25×½"	1209051006		04103225	20	140	шт.	2,15
25×¾"	1209051007		04103226	30	120	шт.	2,44
N 25×1"	1209245018		-	-	80	шт.	4,98
32×¾"	1209051009		04103231	-	80	шт.	3,47
32×1"	1209051008		04103232	-	80	шт.	7,25
N 32×1¼"	1209245019		-	-	50	шт.	8,66
40×1½"	1209051010		04103240	-	50	шт.	9,74
50×1½"	1209051012		04103250	-	36	шт.	14,76
63×2"	1209051013		04103263	-	18	шт.	21,45
75×2½"	1209051014		04103275	-	10	шт.	31,42
90×3"	1209051015		04103290	-	6	шт.	49,60



**Внимание:**

Элементы с резьбой 1" и более имеют интеграцию под рожковый ключ



## отвод фиксируемый с ушками с резьбой внутренней (водорозетка)

ГРУППА: N

Размер	Новый код	*	Код арт.			Ед.	Цена €/Ед.
16×½"	1209069006		04104416	20	140	шт.	1,76
20×½"	1209069007		04104420	20	140	шт.	1,93
25×½"	1209069008		04104425	20	120	шт.	2,11



- бухта



- отрезок



- трубы в тубусе



- пакет



- коробка



- паллетта

\* по запросу - срок поставки до 4 недель | \*\* по специальному заказу | \*\*\* элементы доступны до исчерпания запасов



### отвод с резьбой наружной

ГРУППА: N

Размер	Новый код	*	Код арт.			Ед.	Цена €/Ед.
16×½"	1209070000		04104516	20	140	шт.	2,11
20×½"	1209070001		04104520	30	90	шт.	2,16
20×¾"	1209070002		04104521	30	90	шт.	2,51
25×½"	1209070003		04104525	20	120	шт.	2,38
25×¾"	1209070004		04104526	30	90	шт.	2,78
32×¾"	1209070005		04104532	30	60	шт.	2,78



### отвод с резьбой наружной

ГРУППА: N

Размер	Новый код	*	Код арт.			Ед.	Цена €/Ед.
32×1"	1209070006		04104534	-	50	шт.	5,54

**Внимание:**  
Соединитель 32x1" имеет многоугольник под ключ.



### отвод с резьбой внутренней

ГРУППА: N

Размер	Новый код	*	Код арт.			Ед.	Цена €/Ед.
16×½"	1209069000		04104616	20	180	шт.	1,76
20×½"	1209069001		04104620	20	140	шт.	1,93
20×¾"	1209069002		04104621	30	120	шт.	2,22
25×½"	1209069003		04104625	20	120	шт.	2,05
25×¾"	1209069004		04104626	30	120	шт.	2,24
32×¾"	1209069005		04104632	30	90	шт.	2,42



### отвод с резьбой внутренней

ГРУППА: N

Размер	Новый код	*	Код арт.			Ед.	Цена €/Ед.
32×1"	1209069009		04104634	-	50	шт.	4,64

**Внимание:**  
Соединитель 32x1" имеет многоугольник под ключ.



### тройник с резьбой наружной

ГРУППА: N

Размер	Новый код	*	Код арт.			Ед.	Цена €/Ед.
20×½"	1209259000		04105316	20	120	шт.	3,00



### тройник с резьбой внутренней

ГРУППА: N



Размер	Новый код	*	Код арт.			Ед.	Цена €/Ед.
16×½"×16	1209258000		04105216	20	140	шт.	2,29
20×½"×20	1209258002		04105220	20	120	шт.	2,29
20×¾"×20	1209258003		04105221	30	90	шт.	2,64
25×½"×25	1209258004		04105225	20	180	шт.	2,44
25×¾"×25	1209258005		04105226	30	180	шт.	2,65
32×¾"×32	1209258006		04105232	15	60	шт.	2,71

- бухта   - отрезок   - трубы в тубусе   - пакет   - коробка   - паллетта

\* по запросу - срок поставки до 4 недель | \*\* по специальному заказу | \*\*\* элементы доступны до исчерпания запасов

### тройник с резьбой внутренней

ГРУППА: N

Размер	Новый код	*	Код арт.			Ед.	Цена €/Ед.
32×1"×32	1209258007		04105233	15	60	шт.	4,87



**Внимание:**

Тройник 32x1"x32 имеет многоугольник под ключ.



### соединитель разъемный PP - PP

ГРУППА: N

Размер	Новый код	*	Код арт.			Ед.	Цена €/Ед.
20×¾"	1209065001		04107020	20	200	шт.	1,56



### соединитель с накидной гайкой PP муфтовый «американка»



ГРУППА: N

Размер	Новый код	*	Код арт.			Ед.	Цена €/Ед.
20×½"	1209271006		-	20	200	шт.	4,98
20×¾"	1209271007		-	20	200	шт.	5,31
25×¾"	1209271008		-	20	200	шт.	6,22



### соединитель с накидной гайкой с уплотнительной прокладкой



ГРУППА: N

Размер	Новый код	*	Код арт.			Ед.	Цена €/Ед.
16×¾"	1209105000		04107116	50	300	шт.	1,49
20×¾"	1209105001		04107120	50	400	шт.	1,64
25×1"	1209105002		04107125	20	100	шт.	1,80



### соединитель разъемный с мет. ниппелем с уплотнительной прокладкой



ГРУППА: N

Размер	Новый код	*	Код арт.			Ед.	Цена €/Ед.
16×½"	1209271000		04107216	20	200	шт.	2,02
20×½"	1209271001		04107220	20	200	шт.	2,02
20×¾"	1209271002		04107221	20	200	шт.	2,42
25×¾"	1209271004		04107225	20	100	шт.	3,36
25×1"	1209271003		04107226	20	100	шт.	4,49
32×1"	1209272000		04107232	20	60	шт.	9,60



### штука фланцевая

ГРУППА: N

Размер	Новый код	*	Код арт.			Ед.	Цена €/Ед.
40	1209091016		04109340	1	40	шт.	2,60
50	1209091017		04109350	1	30	шт.	3,42
63	1209091018		04109360	1	20	шт.	5,42
75	1209091019		04109375	1	15	шт.	9,24
90	1209091020		04109390	1	10	шт.	12,27
110	1209091015		04109310	1	6	шт.	15,54



- бухта



- отрезок



- трубы в тубусе



- пакет



- коробка



- паллетта

\* по запросу - срок поставки до 4 недель | \*\* по специальному заказу | \*\*\* элементы доступны до исчерпания запасов

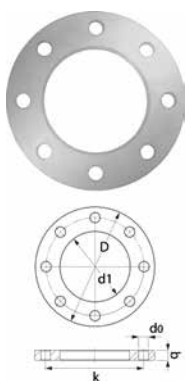

### фланец стальной PN16

ГРУППА: N

Размер	Новый код	*	Код арт.			Ед.	Цена €/Ед.
40	1209091002		04109140	-	1	шт.	10,84
50	1209091003		04109150	-	1	шт.	11,64
63	1209091004		04109163	-	1	шт.	16,29
75	1209091005		04109175	-	1	шт.	19,33
90	1209091006		04109190	-	1	шт.	21,25
110	1209091001		04109110	-	1	шт.	27,82

DN	D	d1	k	d0	q	N
32	140	43	100	18	18	4
40	150	53	110	18	18	4
50	165	66	125	18	20	4
65	185	78	145	18	20	8
80	200	95	160	18	20	8
100	220	114	180	18	22	8



### заглушка

ГРУППА: N

Размер	Новый код	*	Код арт.			Ед.	Цена €/Ед.
16	1209025001		04110016	100	1000	шт.	0,22
20	1209025002		04110020	200	1000	шт.	0,16
25	1209025003		04110025	100	700	шт.	0,24
32	1209025004		04110032	50	500	шт.	0,31
40	1209025005		04110040	50	250	шт.	0,75
50	1209025006		04110050	-	170	шт.	1,36
63	1209025007		04110063	-	80	шт.	2,11
75	1209025008		04110075	-	50	шт.	3,47
90	1209025009		04110090	-	30	шт.	5,27
110	1209025000		04110011	-	20	шт.	9,20



### кран шаровый

ГРУППА: N

Размер	Новый код	*	Код арт.			Ед.	Цена €/Ед.
20	1209278001		04111220	10	90	шт.	7,16
25	1209278002		04111225	10	50	шт.	9,62
32	1209278014		04111232	5	25	шт.	13,80
40	1209278003		04111240	5	15	шт.	18,22
50	1209278004		04111250	2	10	шт.	27,36
63	1209278005		04111263	2	8	шт.	42,32
75	1209278006		04111275	1	5	шт.	69,76



### запорный вентиль

ГРУППА: N

Размер	Новый код	*	Код арт.			Ед.	Цена €/Ед.
20	1209280000		04112220	1	30	шт.	7,11
25	1209280001		04112225	1	30	шт.	7,64
32	1209280002		04112232	1	30	шт.	7,85



- бухта



- отрезок



- трубы в тубусе



- пакет



- коробка





- паллетта

\* по запросу - срок поставки до 4 недель | \*\* по специальному заказу | \*\*\* элементы доступны до исчерпания запасов



### запорный вентиль с ручкой

ГРУППА: N

Размер	Новый код	*	Код арт.			Ед.	Цена €/Ед.
20	1209280006		04113220	1	30	шт.	17,38
25	1209280007		04113225	1	30	шт.	17,91
32	1209280008		04113232	1	30	шт.	18,07



**Внимание:**

Вентили поставляются в комплекте с двумя пластмассовыми колпачками: красный - для маркировки горячей воды, а синий - для холодной воды.



### встраиваемый запорный вентиль с розеткой



ГРУППА: N

Размер	Новый код	*	Код арт.			Ед.	Цена €/Ед.
20	1209280003		04114220	1	30	шт.	10,42
25	1209280004		04114225	1	30	шт.	10,94
32	1209280005		04114232	1	30	шт.	11,13



### компенсирующая петля

ГРУППА: N

Размер	Новый код	*	Код арт.			Ед.	Цена €/Ед.
16	1209036000		04101016	-	20	шт.	1,89
20	1209036002		04101020	-	20	шт.	2,58
25	1209036003		04101025	-	15	шт.	3,58
32	1209036004		04101032	-	10	шт.	5,16



**Внимание:**

диаметр петли Ø150, длина 370 мм.



### обвод



ГРУППА: N

Размер	Новый код	*	Код арт.			Ед.	Цена €/Ед.
16	1209269000		04102016	-	200	шт.	0,87
20	1209269001		04102020	-	150	шт.	1,02
25	1209269002		04102025	-	100	шт.	1,31
32	1209269003		04102032	-	60	шт.	2,27



### хомут для трубы

ГРУППА: N

Размер	Новый код	*	Код арт.			Ед.	Цена €/Ед.
16	1209107030		04111016	20	1000	шт.	0,24
20	1209107031		04111020	20	800	шт.	0,24
25	1209107032		04111025	20	700	шт.	0,25
32	1209107033		04111032	20	440	шт.	0,29
40	1209107034		04111040	20	300	шт.	0,38
50	1209107035		04111050	20	240	шт.	0,51
63	1209107036		04111063	20	120	шт.	0,62
75	1209107037		04111075	20	100	шт.	0,87
90	1209107038		04111090	10	60	шт.	1,36

**Внимание:**

Применять исключительно для крепления однородных труб. Трубы Stabi крепить при помощи хомутов с резиновым вкладышем.



 - бухта  - отрезок  - трубы в тубусе  - пакет  - коробка  - паллетта

\* по запросу - срок поставки до 4 недель | \*\* по специальному заказу | \*\*\* элементы доступны до исчерпания запасов



### хомут одиночный с резиновым вкладышем - двухстороннее соединение винтами с метрической резьбой

ГРУППА: N

Размер	Новый код	*	Код арт.			Ед.	Цена €/Ед.
15-18	1700081025		UP-G16	-	100	шт.	0,99
20-23	1700081028		UP-G20	-	100	шт.	1,07
25-28	1700081029		UP-G25	-	100	шт.	1,26
32-36	1700081030		UP-G32	-	50	шт.	1,37
40-44	1700081031		UP-G40	-	50	шт.	1,46
47-52	1700081032		UP-G50	-	50	шт.	1,62
57-63	1700081034		UP-G63	-	50	шт.	1,97
75	1700081035		UP-G75	-	25	шт.	3,15
90	1700081036		UP-G90	-	25	шт.	3,15
110	1700081023		UP-G110	-	25	шт.	3,98

**Внимание:**

Хомут идет в комплекте с шурупом двухрезьбовым с фланцем (код WK 8×70) и распорным синтетическим дюбелем (код KR-12).



### хомут двойной с резиновым вкладышем - двухстороннее соединение винтами с метрической резьбой

ГРУППА: N

Размер	Новый код	*	Код арт.			Ед.	Цена €/Ед.
16	1700081019		UD-G16	-	50	шт.	1,83
20	1700081020		UD-G20	-	50	шт.	2,14
25	1700081021		UD-G25	-	50	шт.	2,25
32	1700081022		UD-G32	-	50	шт.	2,60

**Внимание:**

Хомут идет в комплекте с шурупом двухрезьбовым с фланцем (код WK 8×70) и распорным синтетическим дюбелем (код KR-12).



### плитка монтажная

ГРУППА: N

Размер	Новый код	*	Код арт.			Ед.	Цена €/Ед.
16-25	1209210000		0411000	30	150	шт.	1,07



- бухта   
 - отрезок   
 - трубы в тубусе   
 - пакет   
 - коробка   
 - паллетта

\* по запросу - срок поставки до 4 недель | \*\* по специальному заказу | \*\*\* элементы доступны до исчерпания запасов

# Инструмент для соединений PP

## инструмент для зачистки труб



ГРУППА: К

Размер	Новый код	*	Код арт.			Ед.	Цена €/Ед.
16/20	1933267041		04212016	-	1	шт.	21,59
20/25	1933267043		04212020	-	1	шт.	24,72
25/32	1933267045		04212025	-	1	шт.	29,13
32/40	1933267047		04212032	-	1	шт.	33,81
50	1933267049		04212050	-	1	шт.	36,96
63	1933267051		04212063	-	1	шт.	43,20
75	1933267053		04212075	-	1	шт.	48,85
90	1933267055		04212090	-	1	шт.	59,47
110	1933267039		04212011	-	1	шт.	67,00



## резак для инструмента для зачистки труб



ГРУППА: К

	Новый код	*	Код арт.			Ед.	Цена €/Ед.
	1933267035	*	04210000	-	1	шт.	5,06



## ножницы для резки труб



ГРУППА: К

Размер	Новый код	*	Код арт.			Ед.	Цена €/Ед.
16-40 мм	1933267029		04212200	-	1	шт.	67,18



## роликовый труборез



ГРУППА: К

Размер	Новый код	*	Код арт.			Ед.	Цена €/Ед.
50-100 мм	1933267032		04212201	-	1	шт.	407,89



## стационарное устройство для сварки PP

ГРУППА: К

Размер, мощность	Новый код	*	Код арт.			Ед.	Цена €/Ед.
63-110мм, 1600W	1933267036		04212103	-	1	шт.	2 230,30

В состав комплекта входит:

- Устройство для сварки PZ - 125
- Сварочный аппарат 1600 Вт
- Ящик для инструментов (под сварочный аппарат, зажимные вкладыши для труб и сварочные насадки)
- Зажимные вкладыши для труб Ø 63
- Зажимные вкладыши для труб Ø 75
- Зажимные вкладыши для труб Ø 90
- Зажимные вкладыши для труб Ø 110

**Внимание:**

Сварочные насадки не входят в состав комплекта!



- бухта



- отрезок



- трубы в тубусе



- пакет



- коробка



- паллетта

\* по запросу - срок поставки до 4 недель | \*\* по специальному заказу | \*\*\* элементы доступны до исчерпания запасов



### комплект инструмента

ГРУППА: К

Размер, мощность	Новый код	*	Код арт.			Ед.	Цена €/Ед.
16-50мм, 800W	1933267062		04212100	-	1	шт.	244,77
63-110мм, 1600W	1933267064		04212101	-	1	шт.	372,49

**Внимание:**

В состав комплекта входит электрический сварочный аппарат, подставка для него, металлический чемодан, а также комплект сварочных насадок (в указанном диапазоне диаметров).



### крепящий болт длинный, для сварочного аппарата PP – сервисный элемент

ГРУППА: К

Новый код	*	Код арт.			Ед.	Цена €/Ед.
1933267037	*	04212104	-	1	шт.	3,64



### комплект насадок для сварки

ГРУППА: К

Размер	Новый код	*	Код арт.			Ед.	Цена €/Ед.
40	1933267004		04212440	-	1	шт.	75,55
50	1933267005		04212450	-	1	шт.	75,55
63	1933267006		04212463	-	1	шт.	84,47
75	1933267007		04212475	-	1	шт.	78,56
90	1933267008		04212490	-	1	шт.	83,64
110	1933267002		04212411	-	1	шт.	86,56

**Внимание:**

В состав комплекта входит насадка для фитинга и для трубы, а также крепежный винт (имбусовый). Сварочные насадки для вварных седел не входят в состав стандартных комплектов для сварки (1933267062, 1933267064).



### сверло для монтажа вварных седел

ГРУППА: К

Размер	Новый код	*	Код арт.			Ед.	Цена €/Ед.
25	1933267038		04212425	-	1	шт.	86,08



### насадки сварочные

ГРУППА: К

Размер	Новый код	*	Код арт.			Ед.	Цена €/Ед.
16	1933267011		04212316	-	1	к-т	8,63
20	1933267013		04212320	-	1	к-т	9,29
25	1933267015		04212325	-	1	к-т	10,34
32	1933267017		04212332	-	1	к-т	12,40
40	1933267019		04212340	-	1	к-т	13,77
50	1933267021		04212350	-	1	к-т	17,90
63	1933267023		04212363	-	1	к-т	24,78
75	1933267025		04212375	-	1	к-т	29,61
90	1933267027		04212390	-	1	к-т	46,14
110	1933267009		04212311	-	1	к-т	61,97



## СИСТЕМА **KAN-therm**

Каталог  
коллекторные группы,  
шкафы и дополнительные  
элементы

Надежность и эстетичность

RU 20/01

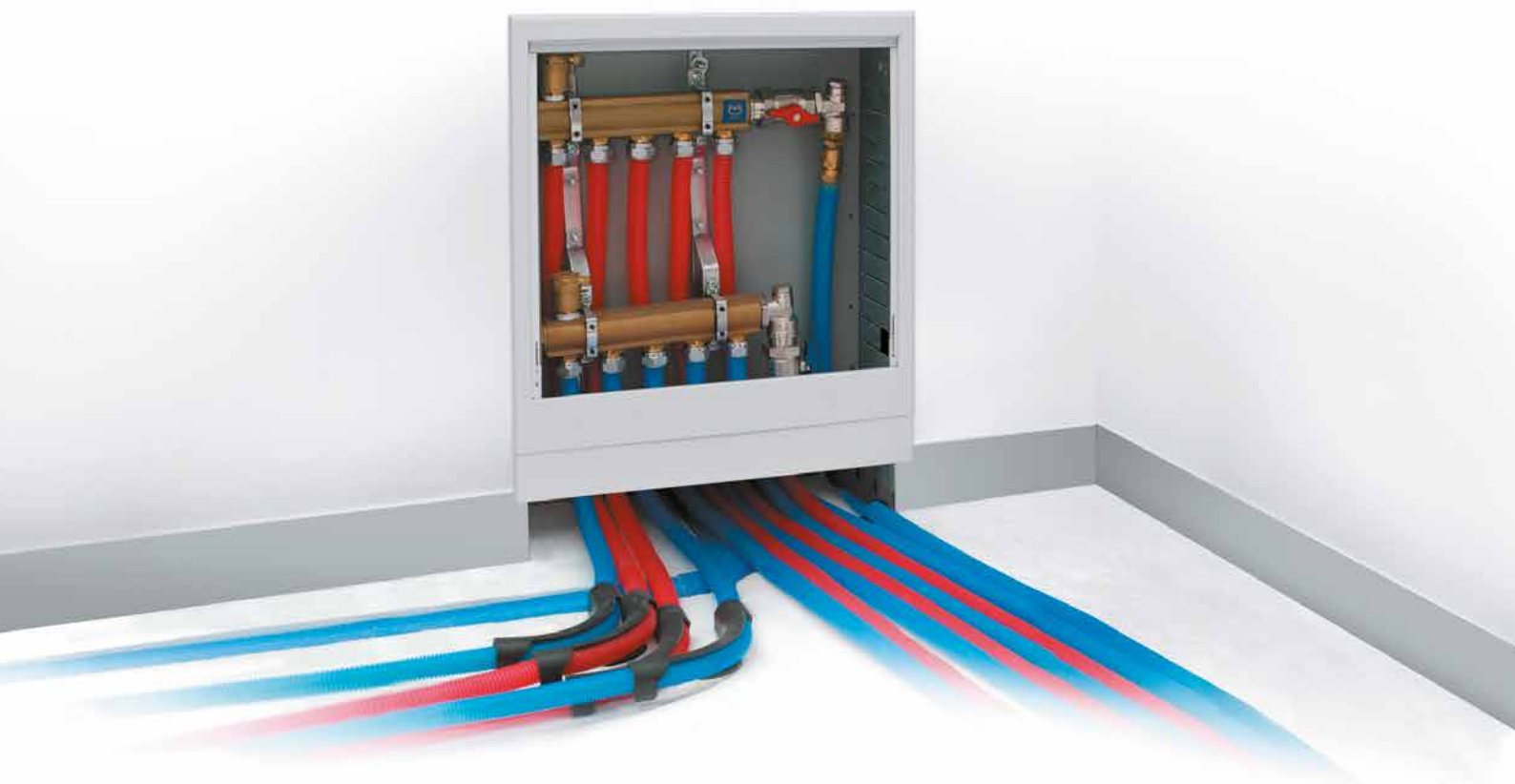

ТЕХНОЛОГИЯ УСПЕХА



ISO 9001

## Оглавление

Фасонные изделия для конусных соединений .....	69
Элементы для подсоединения медных трубок Ø15 .....	70
Фасонные изделия общего назначения .....	71
Коллекторные группы .....	73
Оснастка к коллектору .....	76
Шкафы монтажные .....	81
Монтажная оснастка и крепежные изделия .....	85
Теплоизоляция .....	86

# Фасонные изделия для конусных соединений

## ниппель

ГРУППА: А

Размер	Новый код	*	Код арт.			Ед.	Цена €/Ед.
G½"	1709174003		6032.22	20	300	шт.	2,22
G½" (MN)	1709174004		6032.22C	20	300	шт.	2,48
G¾"	1709174001		6033.22	10	150	шт.	2,68
G1"	1709174000		6034.22	10	100	шт.	3,56
G1 ¼"***	1709174008		6034.46	5	50	шт.	7,10
G1 ½"***	1709174007		6034.44	5	40	шт.	7,10

(MN) - ниппель в никелированной версии



### Внимание:

Ниппель имеет специальную конфигурацию гнезда, которая позволяет осуществлять соединения с конусными соединителями для труб PE-Xa, PE-Xc, PE-RT, Platinum и PE-RT/Al/PE-RT а также с гайками и втулками для медных трубок.



## ниппель редукционный

ГРУППА: А

Размер	Новый код	*	Код арт.			Ед.	Цена €/Ед.
G¾"×G½"	1709174013		6033.42	10	150	шт.	2,62
G1"×G¾"	1709174009		6034.42	10	100	шт.	5,40



### Внимание:

Ниппель имеет специальную конфигурацию гнезда, которая позволяет осуществлять соединения с конусными соединителями для труб PE-Xa, PE-Xc, PE-RT, Platinum и PE-RT/Al/PE-RT а также с гайками и втулками для медных трубок.



## отвод с резьбой наружной

ГРУППА: А

Размер	Новый код	*	Код арт.			Ед.	Цена €/Ед.
G½"	1709068008		9012.20	20	200	шт.	2,14
G¾"	1709068010		9012.22	10	120	шт.	3,70



### Внимание:

Можно применять с конусными соединителями труб PE-Xa, PE-RT, PE-Xc, Platinum и PE-RT/Al/PE-RT.



## отвод с резьбой наружной - внутренней

ГРУППА: А

Размер	Новый код	*	Код арт.			Ед.	Цена €/Ед.
G½"	1709068004		9012.24	10	150	шт.	3,14
G¾"	1709068006		9012.26	10	80	шт.	4,32
G1"	1709068018		9012.28	5	50	шт.	6,92



### Внимание:

Можно применять с конусными соединителями труб PE-Xa, PE-RT, PE-Xc, Platinum и PE-RT/Al/PE-RT.



## тройник с резьбой наружной

ГРУППА: А

Размер	Новый код	*	Код арт.			Ед.	Цена €/Ед.
G½"	1709257009		9012.30	10	120	шт.	2,94
G¾"	1709257011		9012.32	5	70	шт.	4,98

### Внимание:

Можно применять с конусными соединителями труб PE-Xa, PE-RT, PE-Xc, Platinum и PE-RT/Al/PE-RT.



- бухта



- отрезок



- трубы в тубусе



- пакет



- коробка



- паллетта

\* по запросу - срок поставки до 4 недель | \*\* по специальному заказу | \*\*\* элементы доступны до исчерпания запасов



### отвод фиксируемый с ушками с резьбой наружной, с короткой полимерной заглушкой

ГРУППА: А

Размер	Новый код	*	Код арт.			Ед.	Цена €/Ед.
G½"×G¾"	1709285024		9017.160	5	60	шт.	5,24

**Внимание:**  
Можно применять с конусными соединителями труб PE-Xa, PE-RT, PE-Xc, Platinum и PE-RT/Al/PE-RT.  
Отвод фиксируемый продается в комплекте с короткой полимерной заглушкой.  
Короткая полимерная заглушка предназначена только лишь для испытаний герметичности системы.



### отвод фиксируемый, с резьбой наружной (водорозетка), с короткой полимерной заглушкой

ГРУППА: А

Размер	Новый код	*	Код арт.			Ед.	Цена €/Ед.
G½"	1709285000		9017.180	5	70	шт.	4,00

**Внимание:**  
Можно применять с конусными соединителями труб PE-Xa, PE-RT, PE-Xc и PE-RT/Al/PE-RT.  
Отвод фиксируемый продается в комплекте с короткой полимерной заглушкой и монтажным болтом.  
Короткая полимерная заглушка предназначена только лишь для испытаний герметичности системы.  
Можно применять для монтажа в каркасных перегородках на металлических монтажных плитках.



### заглушка для проверки герметичности - короткая - сервисный элемент

ГРУППА: А

Размер	Новый код	*	Код арт.			Ед.	Цена €/Ед.
G½"	1709250001		6095.33	20	300	шт.	0,36

**Внимание:**  
Короткая полимерная заглушка предназначена только лишь для испытаний герметичности системы.  
Заглушка имеет собственное уплотнение (O-Ring).

## Элементы для подсоединения медных трубок Ø15



### конусный соединитель на медную трубку G¾"

ГРУППА: А

Размер	Новый код	*	Код арт.			Ед.	Цена €/Ед.
15 G¾"	1709043005		9023.08	15	150	шт.	3,02

**Внимание:**  
Применяется с фасонными изделиями с резьбой наружной для конусных соединений труб и с агрегатными вентилями.



### универсальный соединитель на медную трубку

ГРУППА: А

Размер	Новый код	*	Код арт.			Ед.	Цена €/Ед.
15 G¾"	1709043010		9023.10	15	150	шт.	3,84

**Внимание:**  
Универсальный соединитель позволяет подключить металлические трубы (медные, медные никелированные, трубы Систем KAN-therm Steel и Inox) диаметром 15 мм.  
Новая конструкция позволяет многократное использование соединителя.



### гайка и втулка зажимная для медной трубки

ГРУППА: А

Размер	Новый код	*	Код арт.			Ед.	Цена €/Ед.
15 G¾"	1709043003		K-609010	20	300	шт.	1,96

**Внимание:**  
Гайка и втулка применяются с ниппелями и фасонными изделиями для конусных соединений.





\* по запросу - срок поставки до 4 недель | \*\* по специальному заказу | \*\*\* элементы доступны до исчерпания запасов



### обжим на медную трубку Ø15

ГРУППА: А

Размер	Новый код	*	Код арт.			Ед.	Цена €/Ед.
G½"	1709043011		729202W	20	300	шт.	2,06



**Внимание:**

Обжим используется с корпусом соединителя производства KAN, вентилями некоторых типов, а также с некоторыми фитингами для конусных соединений, имеющих внутреннюю резьбу G½".



### корпус соединителя, версия никелированная

ГРУППА: А

Размер	Новый код	*	Код арт.			Ед.	Цена €/Ед.
G½"×G½"	1709040000		9001.35	20	200	шт.	2,80

**Внимание:**



Корпус соединителя вместе с обжимом на медную трубку Cu Ø15 служит для подключения отопительного прибора типа VK (нижнее подключение) с медной трубкой Ø15.



## Фасонные изделия общего назначения

### отвод с резьбой наружной - внутренней

ГРУППА: А

Размер	Новый код	*	Код арт.			Ед.	Цена €/Ед.
G½"	1709068004		9012.24	10	150	шт.	3,14
G¾"	1709068006		9012.26	10	80	шт.	4,32
G1"	1709068018		9012.28	5	50	шт.	6,92



**Внимание:**

Можно применять с конусными соединителями труб PE-Xa, PE-RT, PE-Xc, Platinum и PE-RT/Al/PE-RT.



### соединитель прямой разъемный



ГРУППА: А

Размер	Новый код	*	Код арт.			Ед.	Цена €/Ед.
G½"	1709271005		4912.00	-	100	шт.	3,22
G¾"	1709271006		4913.00	-	60	шт.	5,64
G1"	1709271004		4914.00	-	30	шт.	7,88



### соединитель угловой разъемный



ГРУППА: А

Размер	Новый код	*	Код арт.			Ед.	Цена €/Ед.
G½"	1709271002		4917.00	-	70	шт.	5,60



### отвод с резьбой внутренней



ГРУППА: А

Размер	Новый код	*	Код арт.			Ед.	Цена €/Ед.
G½"	1709068001		9001.88	10	100	шт.	3,56
G¾"	1709068002		9001.87	5	50	шт.	4,84
G1"	1709068000		4930.00	-	50	шт.	7,34



### тройник с резьбой внутренней

ГРУППА: А

Размер	Новый код	*	Код арт.			Ед.	Цена €/Ед.
G½"	1709257002		9001.85	5	70	шт.	4,28
G¾"	1709257003		9001.84	5	50	шт.	5,92
G1"	1709257014		4932.00	-	30	шт.	9,04



 - бухта     - отрезок     - трубы в тубусе     - пакет     - коробка     - паллетта

\* по запросу - срок поставки до 4 недель | \*\* по специальному заказу | \*\*\* элементы доступны до исчерпания запасов



### муфта

ГРУППА: А

Размер	Новый код	*	Код арт.			Ед.	Цена €/Ед.
G½"	1709245010		90N	20	200	шт.	1,62
G¾"	1709245012		91N	10	120	шт.	2,18
G1"	1709245003		4950.00	10	80	шт.	3,96



### муфта редукционная

ГРУППА: А

Размер	Новый код	*	Код арт.			Ед.	Цена €/Ед.
G¾"×G½"	1709245014		9850	10	120	шт.	2,80
G1¼"×G1"	1709245017		9880	-	80	шт.	8,08
G1½"×G1"	1709245016		9890	-	80	шт.	9,36



### удлинитель

ГРУППА: А

Размер	Новый код	*	Код арт.			Ед.	Цена €/Ед.
G½" короткий	1709080003		0200.12	10	150	шт.	2,82
G½" длинный	1709080001		0200.12d	10	100	шт.	3,98

**Внимание:**

Длина удлинителя короткого 30 мм, длина удлинителя длинного 45 мм.



### переходник

ГРУППА: А

Размер	Новый код	*	Код арт.			Ед.	Цена €/Ед.
G¾"×G½"	1709220007		6037.52	20	200	шт.	1,92
G1"×G¾"	1709220003		6038.52	10	120	шт.	3,52
G1"×G½"	1709220011		4940.00	10	200	шт.	3,12



### пробка с резьбой внутренней

ГРУППА: А

Размер	Новый код	*	Код арт.			Ед.	Цена €/Ед.
G½"	1709250001		6095.22	20	500	шт.	1,38
G¾"	1709250002		6095.23	20	300	шт.	1,86
G1"	1709250000		6095.24	10	150	шт.	2,78



- бухта



- отрезок



- трубы в тубусе



- пакет



- коробка



- паллетта

\* по запросу - срок поставки до 4 недель | \*\* по специальному заказу | \*\*\* элементы доступны до исчерпания запасов

# Коллекторные группы

## модули квартирных распределителей



ГРУППА: Е

Размер	Новый код	*	Код арт.			Ед.	Цена €/Ед.
2 (1280×375×264)	1343183013	-		-	-	1 шт.	по запросу
3 (1280×375×264)	1343183014	-		-	-	1 шт.	по запросу
4 (1280×475×264)	1343183015	-		-	-	1 шт.	по запросу
5 (1280×575×264)	1343183016	-		-	-	1 шт.	по запросу
6 (1280×675×264)	1343183017	-		-	-	1 шт.	по запросу
7 (1280×775×264)	1343183018	-		-	-	1 шт.	по запросу
8 (1280×875×264)	1343183019	-		-	-	1 шт.	по запросу



## коллекторная группа с профилем 1" для центрального отопления без оснастки (серия 81)

ГРУППА: Е

Размер (В×Ш×Г) [мм]	Новый код	*	Код арт.			Ед.	Цена €/Ед.
2 (326×100×80)	1345156007		81020	-	-	1 шт.	26,30
3 (326×150×80)	1345156008		81030	-	-	1 шт.	37,94
4 (326×200×80)	1345156009		81040	-	-	1 шт.	46,84
5 (326×250×80)	1345156010		81050	-	-	1 шт.	55,52
6 (326×300×80)	1345156011		81060	-	-	1 шт.	64,78
7 (326×350×80)	1345156012		81070	-	-	1 шт.	73,58
8 (326×400×80)	1345156013		81080	-	-	1 шт.	82,64
9 (326×450×80)	1345156014		81090	-	-	1 шт.	91,22
10 (326×500×80)	1345156015		81100	-	-	1 шт.	100,34
11 (326×550×80)	1345156016		81110	-	-	1 шт.	110,66
12 (326×600×80)	1345156017		81120	-	-	1 шт.	119,62



**Внимание:**

Коллектор имеет отдельные выходы с резьбой внутренней G½".  
Расстояние между отводами 50 мм.

Коллектор имеет отверстие с внутренней резьбой G½" для монтажа воздухоотводчика – отверстие находится в верхней части подающей и обратной трубы коллектора.

## коллекторная группа с профилем 1" для центрального отопления с ниппелями для конусных соединителей (серия 61)

ГРУППА: Е

Размер (В×Ш×Г) [мм]	Новый код	*	Код арт.			Ед.	Цена €/Ед.
2 (326×100×80)	1345158007		61020	-	-	1 шт.	31,98
3 (326×150×80)	1345158008		61030	-	-	1 шт.	47,50
4 (326×200×80)	1345158009		61040	-	-	1 шт.	59,86
5 (326×250×80)	1345158010		61050	-	-	1 шт.	72,20
6 (326×300×80)	1345158011		61060	-	-	1 шт.	84,74
7 (326×350×80)	1345158012		61070	-	-	1 шт.	97,70
8 (326×400×80)	1345158013		61080	-	-	1 шт.	109,86
9 (326×450×80)	1345158014		61090	-	-	1 шт.	123,00
10 (326×500×80)	1345158015		61100	-	-	1 шт.	137,46
11 (326×550×80)	1345158016		61110	-	-	1 шт.	153,02
12 (326×600×80)	1345158017		61120	-	-	1 шт.	167,74



**Внимание:**

Коллектор применяется с конусными соединителями G½".  
Расстояние между отводами 50 мм.

Коллектор имеет отверстие с внутренней резьбой G½" для монтажа воздухоотводчика – отверстие находится в верхней части подающей и обратной трубы коллектора.



- бухта



- отрезок



- трубы в тубусе



- пакет



- коробка



- паллетта

\* по запросу - срок поставки до 4 недель | \*\* по специальному заказу | \*\*\* элементы доступны до исчерпания запасов



### коллекторная группа с профилем 1" для центрального отопления с запорными вентилями (серия 74)

ГРУППА: Е

Размер (В×Ш×Г) [мм]	Новый код	*	Код арт.			Ед.	Цена €/Ед.
2 (326×100×80)	1345161000		74020	-	1	шт.	52,98
3 (326×150×80)	1345161002		74030	-	1	шт.	77,84
4 (326×200×80)	1345161004		74040	-	1	шт.	99,68
5 (326×250×80)	1345161006		74050	-	1	шт.	121,50
6 (326×300×80)	1345161008		74060	-	1	шт.	143,98
7 (326×350×80)	1345161010		74070	-	1	шт.	166,36
8 (326×400×80)	1345161012		74080	-	1	шт.	188,92
9 (326×450×80)	1345161014		74090	-	1	шт.	212,38
10 (326×500×80)	1345161016		74100	-	1	шт.	237,28
11 (326×550×80)	1345161018		74110	-	1	шт.	263,48
12 (326×600×80)	1345161020		74120	-	1	шт.	288,54

**Внимание:**

Коллекторная группа имеет на нижнем и верхнем коллекторе встроенные запорные вентили - возможность для полного перекрытия потока через данный контур. Коллектор применяется с конусными соединителями G $\frac{3}{8}$ ". Расстояние между отводами 50 мм.



### коллекторная группа стальная 1¼" для центрального отопления без оснастки (серия 10)

ГРУППА: Е

Размер (В×Ш×Г) [мм]	Новый код	*	Код арт.			Ед.	Цена €/Ед.
2 (325×136×90)	1347156000		S10020	-	1	шт.	24,02
3 (325×186×90)	1347156001		S10030	-	1	шт.	33,62
4 (325×236×90)	1347156002		S10040	-	1	шт.	38,78
5 (325×286×90)	1347156003		S10050	-	1	шт.	43,96
6 (325×336×90)	1347156004		S10060	-	1	шт.	49,24
7 (325×386×90)	1347156005		S10070	-	1	шт.	54,32
8 (325×436×90)	1347156006		S10080	-	1	шт.	61,80
9 (325×486×90)	1347156007		S10090	-	1	шт.	70,68
10 (325×536×90)	1347156008		S10100	-	1	шт.	78,82
11 (325×586×90)	1347156009		S10110	-	1	шт.	85,14
12 (325×636×90)	1347156010		S10120	-	1	шт.	92,92

**Внимание:**

Коллектор использовать только в закрытых системах. Коллектор имеет внутреннюю резьбу G1". Отводы коллектора к отдельным контурам расположены с шагом 50 мм и имеют внутреннюю резьбу G $\frac{1}{2}$ ". Использовать только с ниппелями 1300174018. Коллектор имеет отверстие с внутренней резьбой G $\frac{1}{2}$ " для монтажа воздухоотводчика - отверстие находится в верхней части подающей и обратной трубы коллектора.

- бухта    - отрезок    - трубы в тубусе    - пакет    - коробка    - паллетта

\* по запросу - срок поставки до 4 недель | \*\* по специальному заказу | \*\*\* элементы доступны до исчерпания запасов

## коллекторная группа стальная 1¼" для центрального отопления с ниппелями (серия 20)

ГРУППА: Е

Размер (В×Ш×Г) [мм]	Новый код	*	Код арт.			Ед.	Цена €/Ед.
2 (325×136×90)	1347158000		S20020	-	1	шт.	32,58
3 (325×186×90)	1347158002		S20030	-	1	шт.	45,36
4 (325×236×90)	1347158003		S20040	-	1	шт.	55,64
5 (325×286×90)	1347158005		S20050	-	1	шт.	66,18
6 (325×336×90)	1347158007		S20060	-	1	шт.	76,44
7 (325×386×90)	1347158009		S20070	-	1	шт.	85,94
8 (325×436×90)	1347158011		S20080	-	1	шт.	96,54
9 (325×486×90)	1347158013		S20090	-	1	шт.	106,80
10 (325×536×90)	1347158015		S20100	-	1	шт.	119,38
11 (325×586×90)	1347158017		S20110	-	1	шт.	129,70
12 (325×636×90)	1347158019		S20120	-	1	шт.	140,40



**Внимание:**

Коллектор использовать только в закрытых системах. Коллектор имеет внутреннюю резьбу G1".  
Коллектор применяется с конусными соединителями G½". Расстояние между отводами 50 мм.  
Коллектор имеет отверстие с внутренней резьбой G½" для монтажа воздухоотводчика - отверстие находится в верхней части подающей и обратной трубы коллектора.



## коллекторная группа из круглой трубы 1¼" для центрального отопления с ниппелями для конусных соединителей (серия 91)

ГРУППА: Е

Размер (В×Ш×Г) [мм]	Новый код	*	Код арт.			Ед.	Цена €/Ед.
2 (297×117×80)	1345158019	*	91020	-	1	шт.	69,14
3 (297×167×80)	1345158020	*	91030	-	1	шт.	94,94
4 (297×217×80)	1345158021	*	91040	-	1	шт.	113,44
5 (297×267×80)	1345158022	*	91050	-	1	шт.	131,70
6 (297×317×80)	1345158023	*	91060	-	1	шт.	150,50
7 (297×367×80)	1345158024	*	91070	-	1	шт.	168,80
8 (297×417×80)	1345158025	*	91080	-	1	шт.	187,06
9 (297×467×80)	1345158026	*	91090	-	1	шт.	205,52
10 (297×517×80)	1345158027	*	91100	-	1	шт.	223,68
11 (297×567×80)	1345158028	*	91110	-	1	шт.	241,90
12 (297×617×80)	1345158029	*	91120	-	1	шт.	260,38



**Внимание:**

Коллектор использовать только в закрытых системах. Коллектор распределителя имеет внутреннюю резьбу G1¼".  
Коллектор применяется с конусными соединителями G¾".  
Расстояние между отводами 50 мм. Коллектор имеет отверстие с внутренней резьбой G¾" для монтажа воздухоотводчика - отверстие находится в верхней части подающей и обратной трубы коллектора.



## коллекторная группа с профилем 1" для центрального отопления и водоснабжения без оснастки с возможностью подключения счетчика тепловой энергии (серия 82)

ГРУППА: Е

Размер (В×Ш×Г) [мм]	Новый код	*	Код арт.			Ед.	Цена €/Ед.
2 (250-400×150×80)	1343183007		82020	-	1	шт.	60,20
3 (250-400×250×80)	1343183008		82030	-	1	шт.	77,24
4 (250-400×350×80)	1343183009		82040	-	1	шт.	96,46

Специальная конструкция коллекторной группы позволяет подключить счетчики тепловой энергии.

**Внимание:** Коллектор имеет внутреннюю резьбу G1".

Кронштейн для крепления коллекторной группы из углеродистой оцинкованной стали с возможностью регулирования расстояния между коллекторными трубками от 250 до 400 мм.

Коллекторные трубки изготавливаются с расстоянием между отводами 100 мм и имеют внутреннюю резьбу для присоединения ниппеля отвода G½".



- бухта



- отрезок



- трубы в тубусе



- пакет



- коробка



- паллетта

\* по запросу - срок поставки до 4 недель | \*\* по специальному заказу | \*\*\* элементы доступны до исчерпания запасов

# Оснастка к коллектору



## заглушка под рожковый ключ G 1¼" с плоской резиновой прокладкой

ГРУППА: Е

Размер	Новый код	*	Код арт.			Ед.	Цена €/Ед.
1 ½"	1300250009	*	3157	-	200	шт.	9,00
1 ¼"	1300250010	*	3158	-	200	шт.	8,62
1 ½"	1300250011	*	3159	-	-	шт.	9,00
1 ¼"	1300250012	*	3160	-	200	шт.	8,62

\* Заглушка с резиновым уплотнителем и с отверстием ½"

\*\* Заглушка с резиновым уплотнителем



## соединитель для коллектора серии 91

ГРУППА: Е

Размер	Новый код	*	Код арт.			Ед.	Цена €/Ед.
1¼"×1"	1300105000	*	91000	5	50	шт.	8,22
1¼"×¾"	1300105001	*	91001	5	70	шт.	7,08

**Внимание:**

Соединитель применять для коллектора серии 91.



## труба коллектора с профилем 1" для центрального отопления (серия 1) с отверстием G½" для воздуховыпускного клапана

ГРУППА: Е

Размер	Новый код	*	Код арт.			Ед.	Цена €/Ед.
2 (100)	1300154000	*	1.02	1	10	шт.	9,62
3 (150)	1300154001	*	1.03	1	10	шт.	14,00
4 (200)	1300154002	*	1.04	1	10	шт.	18,48
5 (250)	1300154003	*	1.05	1	10	шт.	22,74
6 (300)	1300154004	*	1.06	1	10	шт.	27,32
7 (350)	1300154005	*	1.07	1	10	шт.	31,76
8 (400)	1300154006	*	1.08	1	10	шт.	36,22
9 (450)	1300154007	*	1.09	1	10	шт.	40,64
10 (500)	1300154008	*	1.10	1	10	шт.	45,32
11 (550)	1300154009	*	1.11	1	10	шт.	50,38
12 (600)	1300154010	*	1.12	1	10	шт.	54,84

**Внимание:**

Труба имеет отдельные выходы с внутренней резьбой G½", вход на коллектор - G1", отверстие в верхней части - место для автоматического воздуховыпускного клапана. Выходы к отдельным контурам размещены с шагом 50 мм.



- бухта



- отрезок



- трубы в тубусе



- пакет



- коробка





- паллетта

\* по запросу - срок поставки до 4 недель | \*\* по специальному заказу | \*\*\* элементы доступны до исчерпания запасов

**труба коллектора с профилем 1" для водоснабжения  
(серия 2) без отверстия для воздуховыпускного клапана**

**ГРУППА: Е**

Размер	Новый код	*	Код арт.			Ед.	Цена €/Ед.
2 (100)	1300154037	*	2.02	1	10	шт.	9,52
3 (150)	1300154038	*	2.03	1	10	шт.	13,84
4 (200)	1300154039	*	2.04	1	10	шт.	18,22
5 (250)	1300154040	*	2.05	1	10	шт.	22,64
6 (300)	1300154041	*	2.06	1	10	шт.	27,32
7 (350)	1300154042	*	2.07	1	10	шт.	31,58
8 (400)	1300154043	*	2.08	1	10	шт.	36,06
9 (450)	1300154044	*	2.09	1	10	шт.	40,64
10 (500)	1300154045	*	2.10	1	10	шт.	45,00
11 (550)	1300154046	*	2.11	1	10	шт.	50,22
12 (600)	1300154047	*	2.12	1	10	шт.	54,68

**Внимание:**

Труба имеет отдельные выходы с внутренней резьбой G½", вход на коллектор - G1".  
Выходы к отдельным контурам размещены с шагом 50 мм.



**труба коллекторная латунная неоснащенная с профилем 1¼"  
с шагом между отводами 100 мм**

**ГРУППА: Е**

Размер	Новый код	*	Код арт.			Ед.	Цена €/Ед.
2 (198)	1300154106		6.02	-	-	шт.	52,54
3 (298)	1300154107		6.03	-	-	шт.	65,96
4 (398)	1300154108		6.04	-	-	шт.	79,70
5 (498)	1300154109		6.05	-	-	шт.	93,68

**Внимание:**

Подключение контура возможно только при помощи ниппелей с уплотнительным кольцом O-Ring (P06, P10, P12)



**труба коллекторная латунная с ниппелями для конусных  
соединителей с профилем 1½" с шагом между отводами  
100 мм**

**ГРУППА: Е**

Размер	Новый код	*	Код арт.			Ед.	Цена €/Ед.
2 (198)	1300154111		8.02	-	-	шт.	80,74
3 (298)	1300154112		8.03	-	-	шт.	105,36
4 (398)	1300154113		8.04	-	-	шт.	130,32
5 (498)	1300154114		8.05	-	-	шт.	141,88



**труба коллекторная стальная неоснащенная с профилем  
1 1/4" с шагом между отводами 100 мм**

**ГРУППА: Е**

Размер	Новый код	*	Код арт.			Ед.	Цена €/Ед.
<b>N</b> 2 (176)	1347154022		S3.02	2	12	шт.	13,16
<b>N</b> 3 (276)	1300154128		S3.03	2	12	шт.	17,30
<b>N</b> 4 (376)	1300154129		S3.04	2	12	шт.	21,98
<b>N</b> 5 (476)	1300154130		S3.05	2	12	шт.	26,02
<b>N</b> 6 (576)	1347154023		S3.06	2	12	шт.	по запросу

**Внимание:**

Подключение контура возможно при помощи ниппеля с уплотнительным кольцом O-Ring (P09) или соединителя с наружной резьбой G½".



- бухта



- отрезок



- трубы  
в тубусе



- пакет



- коробка



- паллетта

\* по запросу - срок поставки до 4 недель | \*\* по специальному заказу | \*\*\* элементы доступны до исчерпания запасов



### кронштейн для крепления коллектора

ГРУППА: E

Версия	Новый код	*	Код арт.			Ед.	Цена €/Ед.
	1700029001	*	5309	-	50	шт.	3,54
для серии 82	1300029005		5312	-	-	шт.	13,44
1 ¼	1728029001		5316	-	-	шт.	12,04
1 ½	1728029000		5318	-	-	шт.	12,48



### ниппель для коллектора под плоское уплотнение

ГРУППА: E

Размер	Новый код	*	Код арт.			Ед.	Цена €/Ед.
G½"×G½"	1300174020		P12	20	200	шт.	2,92

**Внимание:**

Ниппель с двух сторон оснащен прокладкой типа O-Ring. В зависимости от требуемого типа уплотнения, конструкция ниппеля позволяет осуществить соединения типа Евроконус (самоуплотняющиеся конусные соединители) или через плоское уплотнение (подключение арматуры, например, счетчики тепла).



### ниппель для коллектора или для трубы коллектора с герметизирующей прокладкой типа O-Ring

ГРУППА: E

Размер	Новый код	*	Код арт.			Ед.	Цена €/Ед.
G¾"×G½"	1300174003		P06	20	200	шт.	2,50
G¾"×G¾"	1300174018		P09	20	200	шт.	2,50
G½"×G½"	9825174030		P10	20	200	шт.	2,50

**Внимание:**

Ниппель P06 использовать для латунных коллекторов серии 61 и 74, а также как сервисный элемент под регулирующие вентили и вентили к сервоприводам коллекторов серии 51A, 55A, 71A, 75A, 73E и 77E.  
Ниппель P06 применяется с конусными соединителями G¾".  
Ниппель P09 только со стальными коллекторами 1 ¼" серии S10, S20 и S3.  
Ниппель P09 применяется с конусными соединителями G¾".  
Ниппель P10 применяется с конусными соединителями G½".



### переходник коллектора

ГРУППА: E

Размер	Новый код	*	Код арт.			Ед.	Цена €/Ед.
G1"×G½"	1300220002		4.12	10	120	шт.	2,66
G1"×G¾"	1300220003		4.13	10	120	шт.	2,66

**Внимание:**

Переходники код 1300 220002 и 1300 220003 имеют герметизирующую прокладку O-Ring 1300182000.



### заглушка с резьбой наружной с гнездом под имбусовый ключ

ГРУППА: E

Размер	Новый код	*	Код арт.			Ед.	Цена €/Ед.
G½"	1709250004		6095.34	20	300	шт.	1,06

**Внимание:**

Заглушка содержит герметизирующую прокладку O-Ring.  
Для прикручивания использовать ключ hex12.



### заглушка с резьбой наружной

ГРУППА: E

Размер	Новый код	*	Код арт.			Ед.	Цена €/Ед.
G½"	1300025000	*	6095.35	20	300	шт.	1,40
G¾"	1300250019		6095.32	20	300	шт.	2,20
G1"	1300025002		6095.43	10	150	шт.	2,10

**Внимание:**

Заглушки G¾" и G1" имеют прокладку O-Ring, остальные - без O-Ringов.



\* по запросу - срок поставки до 4 недель | \*\* по специальному заказу | \*\*\* элементы доступны до исчерпания запасов



## герметизирующая прокладка типа O-Ring (с о-профилем) - сервисный элемент

ГРУППА: Е

Размер	Новый код	*	Код арт.			Ед.	Цена €/Ед.
18,3×2,4	1700182002	*	U18	100	-	упак.	0,14
17×2	1700182001	*	U17X2	100	-	упак.	0,14
24×2	1700182004	*	U24X2	100	-	упак.	0,24
28×3	1700182005	*	U28	100	-	упак.	0,24

### Внимание:

Прокладку O-Ring код 1700182002 применять с ниппелем для код 1300174003, а также 1300174019.

Прокладку O-Ring код 1700182001 применять с заглушкой код 1709250004.

Прокладку O-Ring код 1700182004 применять с заглушкой код 1300250019.

Прокладку O-Ring код 1300182000 применять с заглушкой код 1709025000, а также с переходником к код 1300220002 и 1300220003.



## ниппель со специальной прокладкой

ГРУППА: Е

Размер	Новый код	*	Код арт.			Ед.	Цена €/Ед.
G1"	1300174028		R543	10	100	шт.	7,20

### Внимание:

Применять для подсоединения элементов коллектора.



## тройник со специальной прокладкой

ГРУППА: Е

Размер	Новый код	*	Код арт.			Ед.	Цена €/Ед.
G1"×G½"×G½"	1300257001		R542	5	70	шт.	7,32

### Внимание:

Применяется с целью удлинения коллектора на один отвод.



## узел прямой SET-P

ГРУППА: Е

Размер	Новый код	*	Код арт.			Ед.	Цена €/Ед.
G1"×G1"	1300183006		K-600400	1	20	к-т	29,28

### Внимание:

Узел прямой - это комплект шаровых кранов 1" с соединителем для бокового подключения к коллектору Системы KAN-therm с профилем 1" без дополнительных уплотнений.



## узел угловой SET-K

ГРУППА: Е

Размер	Новый код	*	Код арт.			Ед.	Цена €/Ед.
G1"×G1"	1300183007		K-600500	1	20	к-т	48,98

### Внимание:

Узел угловой SET-K - это комплект шаровых кранов 1" с соединителем для нижнего подключения к коллектору Системы KAN-therm с профилем 1" без дополнительных уплотнений.



## тройник с воздуховыпускным клапаном и спускным вентилем

ГРУППА: Е

Размер	Новый код	*	Код арт.			Ед.	Цена €/Ед.
G1"	1300257002		R5541	5	100	шт.	23,12

### Внимание:

Применять к коллектору с профилем 1" серии 51A, 55A, 71A, 75A, 61, 81, 82, 74.



- бухта



- отрезок



- трубы в тубусе



- пакет



- коробка



- паллетта

\* по запросу - срок поставки до 4 недель | \*\* по специальному заказу | \*\*\* элементы доступны до исчерпания запасов



### воздуховыпускной клапан ручной

ГРУППА: **Е**

Размер	Новый код	*	Код арт.			Ед.	Цена €/Ед.
G½"	1300005004		5322	50	500	шт.	1,84



### клапан спускной - воздуховыпускной - исполнение полимерное

ГРУППА: **Е**

Размер	Новый код	*	Код арт.			Ед.	Цена €/Ед.
G½"	1300005003		10612	25	100	шт.	8,24

**Внимание:**

Применять через переходник 1"×½" к коллектору с профилем 1" серии 51А, 55А, 71А, 75А, 61, 81, 82, 74.



### клапан спускной - воздуховыпускной

ГРУППА: **Е**

Размер	Новый код	*	Код арт.			Ед.	Цена €/Ед.
G½"	1300277000		1305.11	25	100	шт.	9,70

**Внимание:**

Применять через переходник 1"×½" к коллектору с профилем 1" серии 51А, 55А, 71А, 75А, 61, 81, 82, 74.



### воздуховыпускной клапан с перекрывающим вентилям

ГРУППА: **Е**

Размер	Новый код	*	Код арт.			Ед.	Цена €/Ед.
G½"	1300005000		0.52071	1	100	шт.	10,34

**Внимание:**

Перекрывающий вентиль позволяет демонтировать воздуховыпускной клапан без отключения оборудования. Для герметизации следует использовать паклю.

- бухта   
 - отрезок   
 - трубы в тубусе   
 - пакет   
 - коробка   
 - паллетта

\* по запросу - срок поставки до 4 недель | \*\* по специальному заказу | \*\*\* элементы доступны до исчерпания запасов

# Шкафы монтажные

## шкаф наружный SWNE эмалированный для коллекторной группы без смесительной системы

ГРУППА: D



Размер (В×Ш×Г) [мм]	Новый код	*	Код арт.			Ед.	Цена €/Ед.
4 (585×350×110)	1445180002		1100Z	-		48 шт.	45,81
6 (585×450×110)	1445180003		1110Z	-		36 шт.	51,21
8 (585×550×110)	1445180004		1120Z	-		32 шт.	57,17
10 (585×650×110)	1445180000		1130Z	-		26 шт.	66,13
13 (585×800×110)	1445180001		1140Z	-		24 шт.	71,30

Эксплуатационная характеристика:

- съемный эмалированный корпус,
- возможность установки задней стенки отдельно от корпуса с целью удобного и легкого монтажа коллекторной группы и элементов системы,
- четыре отверстия для дюбелей в задней стенке,
- замок под монету,
- эмалированный шкафчик белого цвета RAL 9016.

к-т - комплект: коллектор с воздуховыпускным клапаном и присоединительными комплектами вентиля 1"

GP H - насосная группа с заданной температурой подачи

GP 3D - насосная группа с термостатическим трехходовым клапаном

Тип шкафы	Код арт.	Коллектор латунный				Коллектор нержавеющей			
		-	к-т	+ GP H	+GP 3D	-	к-т	+GP H	+GP 3D
SWNE-4	1100Z	4	2	-	-	3	-	-	-
SWNE-6	1110Z	6	4	-	-	5	3	-	-
SWNE-8	1120Z	8	6	-	-	7	5	-	-
SWNE-10	1130Z	10	8	-	-	9	7	-	-
SWNE-13	1140Z	13	11	-	-	12	10	-	-

## шкаф наружный SWN эмалированный для коллекторной группы без смесительной системы

ГРУППА: D



Размер (В×Ш×Г) [мм]	Новый код	*	Код арт.			Ед.	Цена €/Ед.
4 (630×350×110)	1445180008		1100S	-		39 шт.	53,64
6 (630×450×110)	1445180009		1110S	-		34 шт.	59,80
8 (630×550×110)	1445180010		1120S	-		26 шт.	64,58
10 (630×650×110)	1445180006		1130S	-		21 шт.	75,95
13 (630×800×110)	1445180007		1140S	-		16 шт.	81,99

Эксплуатационная характеристика:

- передняя планка корпуса, съемная, на винтах, облегчает монтаж оборудования,
- четыре отверстия для дюбелей в задней стенке,
- замок под монету,
- эмалированный шкафчик белого цвета RAL 9016.

к-т - комплект: коллектор с воздуховыпускным клапаном и присоединительными комплектами вентиля 1"

GP H - насосная группа с заданной температурой подачи

GP 3D - насосная группа с термостатическим трехходовым клапаном

Тип шкафы	Код арт.	Коллектор латунный				Коллектор нержавеющей			
		-	к-т	+ GP H	+GP 3D	-	к-т	+GP H	+GP 3D
SWN-4	1100S	4	2	-	-	3	-	-	-
SWN-6	1110S	6	4	-	-	5	3	-	-
SWN-8	1120S	8	6	-	-	7	5	-	-
SWN-10	1130S	10	8	-	-	9	7	-	-
SWN-13	1140S	13	11	-	-	12	10	-	-



- бухта



- отрезок



- трубы в тубусе



- пакет



- коробка



- паллетта

\* по запросу - срок поставки до 4 недель | \*\* по специальному заказу | \*\*\* элементы доступны до исчерпания запасов



### шкаф монтажный встраиваемый

ГРУППА: D

Размер	Новый код	*	Код арт.			Ед.	Цена €/Ед.
ECO 332 (575-665×335×110-170)	1406117001		SPE-0	-	-	шт.	41,20
ECO 432 (575-665×435×110-170)	1406117002		SPE-1	-	-	шт.	44,50
ECO 562 (575-665×565×110-170)	1406117003		SPE-2	-	-	шт.	48,20
ECO 712 (575-665×715×110-170)	1406117004		SPE-3	-	-	шт.	54,82
ECO 792 (575-665×795×110-170)	1406117005		SPE-4	-	-	шт.	62,23
ECO 965 (575-665×965×110-170)	1406117006		SPE-5	-	-	шт.	78,55
ECO 1140 (575-665×1140×110-170)	1406117000		SPE-6	-	-	шт.	96,08



### шкаф монтажный наружный

ГРУППА: D

Размер	Новый код	*	Код арт.			Ед.	Цена €/Ед.
ECO 385 (580×285×110)	1406180002		SNE-0	-	-	шт.	37,74
ECO 485 (580×485×110)	1406180003		SNE-1	-	-	шт.	41,90
ECO 615 (580×615×110)	1406180004		SNE-2	-	-	шт.	45,71
ECO 760 (580×760×110)	1406180005		SNE-3	-	-	шт.	54,12
ECO 845 (580×845×110)	1406180006		SNE-4	-	-	шт.	58,81
ECO 1015 (580×1015×110)	1406180000		SNE-5	-	-	шт.	69,94
ECO 1150 (580×1150×110)	1406180001		SNE-6	-	-	шт.	92,14



### шкаф встраиваемый SWPSE, с эмалированной рамкой для коллекторной группы без смесительной системы и со смесительной системой, с изгибом кромки рамки под углом 45°

ГРУППА: D

Размер (В×Ш×Г) [мм]	Новый код	*	Код арт.			Ед.	Цена €/Ед.
4 (560-660×350×110-160)	1445117024		1300Z	-	42	шт.	52,69
6 (560-660×450×110-160)	1445117013		1310Z	-	34	шт.	58,44
10/3 (560-660×580×110-160)	1445117011		1320Z	-	24	шт.	64,50
13/7 (560-660×780×110-160)	1445117012		1330Z	-	20	шт.	75,00
15/10 (560-660×930×110-160)	1445117014		1340Z	-	17	шт.	87,36

\*SWPSE - 10/3 (10 отводов без смесительной системы/3 отвода со смесительной системой).  
 \*SWPSE - 13/7 (13 отводов без смесительной системы/7 отводов со смесительной системой).  
 \*SWPSE - 15/10 (15 отводов без смесительной системы/10 отводов со смесительной системой).

\*\*Указаны наружные размеры корпуса шкафа (минимальные размеры строительной ниши).

Эксплуатационная характеристика:

- регулировка высоты с помощью выдвижных ножек шкафа от 560 до 660 мм,
- регулировка высоты шкафа с помощью маскирующей планки от 525 до 550 мм,
- регулировка глубины шкафа от 110 до 160 мм,
- замок под монету,
- эмалированный шкафчик белого цвета RAL 9016,
- шкаф имеет по бокам технологические отверстия в форме прорезанных жалюзи,
- изгиб кромки рамки под углом 45° позволяет хорошо подогнать рамку к плоскости стены.

к-т - комплект: коллектор с воздуховыпускным клапаном и присоединительными комплектами вентилей 1"

GP H - насосная группа с заданной температурой подачи

GP 3D - насосная группа с термостатическим трехходовым клапаном

Тип шкафы	Код арт.	Коллектор латунный				Коллектор нержавеющей			
		-	к-т	+ GP H	+GP 3D	-	к-т	+GP H	+GP 3D
SWPSE-4	1300Z	4	2	-	-	3	-	-	-
SWPSE-6	1310Z	6	4	-	3	5	3	-	2
SWPSE-10/3	1320Z	10	7	3	5	9	6	2	4
SWPSE-13/7	1330Z	13	11	7	9	12	10	6	8
SWPSE-15/10	1340Z	15	14	10	12	14	13	9	11



\* по запросу - срок поставки до 4 недель | \*\* по специальному заказу | \*\*\* элементы доступны до исчерпания запасов

**шкаф встраиваемый SWPS, с эмалированной рамкой для коллекторной группы без смесительной системы и со смесительной системой, с изгибом кромки рамки под углом 45°**

**ГРУППА: D**

Размер (В×Ш×Г) [мм]	Новый код	*	Код арт.			Ед.	Цена €/Ед.
4 (680-780×350×110-160)	1445117000		1300S	-		34 шт.	63,22
6 (680-780×450×110-160)	1445117001		1310S	-		27 шт.	65,45
10/3 (680-780×580×110-160)	1445117002		1320S	-		20 шт.	73,75
13/7 (680-780×780×110-160)	1445117003		1330S	-		17 шт.	88,19
15/10 (680-780×930×110-160)	1445117004		1340S	-		14 шт.	101,31



SWPS - 10/3 (10 отводов без смесительной системы/3 отвода со смесительной системой).  
 SWPS - 13/7 (13 отводов без смесительной системы/7 отводов со смесительной системой).  
 SWPS - 15/10 (15 отводов без смесительной системы/10 отводов со смесительной системой).

\*\*Указаны наружные размеры корпуса шкафа (минимальные размеры строительной ниши).  
 Эксплуатационная характеристика:

- регулировка глубины от 680 до 780 мм,
- регулировка высоты шкафа с помощью маскирующей планки от 570 до 625 мм,
- регулировка глубины шкафа от 110 до 160 мм,
- замок под монету,
- эмалированный шкафчик белого цвета RAL 9016,
- шкаф имеет по бокам технологические отверстия в форме прорезанных жалюзи,
- изгиб кромки рамки под углом 45° позволяет хорошо подогнать рамку к плоскости стены.

к-т - комплект: коллектор с воздуховыпускным клапаном и присоединительными комплектами вентилей 1"

GP H - насосная группа с заданной температурой подачи

GP 3D - насосная группа с термостатическим трехходовым клапаном

Тип шкафы	Код арт.	Коллектор латунный				Коллектор нержавеющей			
		-	к-т	+ GP H	+GP 3D	-	к-т	+GP H	+GP 3D
SWPS-4	1300S	4	2	-	-	3	-	-	-
SWPS-6	1310S	6	4	-	3	5	3	-	2
SWPS-10/3	1320S	10	7	3	5	9	6	2	4
SWPS-13/7	1330S	13	11	7	9	12	10	6	8
SWPS-15/10	1340S	15	14	10	12	14	13	9	11

**рамка RAMSE эмалированная с изгибом кромки под углом 45°**

**ГРУППА: D**

Размер** (В×Ш) [мм]	Новый код	*	Код арт.			Ед.	Цена €/Ед.
4 (525-560×350)	1445096018		1600Z	-		40 шт.	35,58
6 (525-560×450)	1445096020		1610Z	-		40 шт.	36,09
10/3 (525-560×580)	1445096011		1620Z	-		36 шт.	39,59
13/7 (525-560×780)	1445096014		1630Z	-		26 шт.	48,02
15/10 (525-560×930)	1445096016		1640Z	-		20 шт.	51,89



RAMSE - 10/3 (10 отводов без смесительной системы/3 отвода со смесительной системой).  
 RAMSE - 13/7 (13 отводов без смесительной системы/7 отводов со смесительной системой).  
 RAMSE - 15/10 (15 отводов без смесительной системы/10 отводов со смесительной системой).

\*\*Указаны размеры строительной ниши.

Эксплуатационная характеристика::

- возможность использования рамки для маскировки стенных ниш без монтажа шкафа встраиваемого SWPS и SWPSE,
- кронштейны для крепежа длиной 150 мм, позволяют монтировать рамку непосредственно в настенной нише,
- дюбели для крепления,
- регулировка высоты рамки с помощью маскирующей планки от 525 до 560 мм,
- замок под монету,
- эмалированная рамка белого цвета RAL 9016,
- изгиб кромки рамки под углом 45° позволяет хорошо подогнать рамку к плоскости стены.

**Внимание:**

Рамки упакованы в коробке по 2 шт.



### рамка RAMSE эмалированная с изгибом кромки под углом 45° **ГРУППА: D**

Размер (В×Ш×Г) [мм]	Новый код	*	Код арт.			Ед.	Цена €/Ед.
10/3 (710×580×140)	1446180000		1100-OP	-	20	шт.	84,54
11/7 (710×780×140)	1446180001		1110-OP	-	14	шт.	102,84
15/10 (710×930×140)	1446180002		1120-OP	-	11	шт.	120,78

#### таблица с подбором шкафов SWN-OP

Тип шкафа	Код арт.	Высота [мм]	Ширина [мм]	Глубина [мм]	Коллектор ПО	Количество отводов	
						Коллектор ПО + Set-P/Set-K	Коллектор ПО со смесительной системой
SWN-OP - 10/3	1100-OP	710	580	140	2-10	2-7/2-6	2-3
SWN-OP - 11/7	1110-OP	710	780	140	11-13	8-11/7-10	4-7
SWN-OP - 15/10	1120-OP	710	930	140	14-15	12-14/11-13	8-10



### шкаф встраиваемый SWP-OP для коллекторных групп без и со смесительной системой **ГРУППА: D**

Размер (В×Ш×Г) [мм]	Новый код	*	Код арт.			Ед.	Цена €/Ед.
10/3 (750-850×580×110-165)	1446117003		1300-OP	-	20	шт.	89,73
11/7 (750-850×780×110-165)	1446117004		1310-OP	-	17	шт.	104,34
15/10 (750-850×930×110-165)	1446117005		1320-OP	-	14	шт.	112,41

#### таблица с подбором шкафов SWP-OP

Тип шкафа	Код арт.	Высота [мм]	Ширина [мм]	Глубина [мм]	Коллектор ПО	Количество отводов	
						Коллектор ПО + Set-P/Set-K	Коллектор ПО со смесительной системой
SWP-OP - 10/3	1300-OP	750-850	580	110-165	2-10	2-7/2-6	2-3
SWP-OP - 11/7	1310-OP	750-850	780	110-165	11-13	8-11/7-10	4-7
SWP-OP - 15/10	1320-OP	750-850	930	110-165	14-15	12-14/11-13	8-10



### коллекторные шкафы Premium - шкафы шириной 1000 мм и 1200 мм **ГРУППА: D**

Размер (В×Ш×Г) [мм]	Новый код	*	Код арт.			Ед.	Цена €/Ед.
710×1000×140	1427098023		K720005	-	-	шт.	138,25
710×1200×140	1427098024		K720006	-	-	шт.	163,26
750-850×1000×110-165	1427098157		K720305	-	-	шт.	145,21
750-850×1200×110-165	1427098158		K720306	-	-	шт.	170,49
750-850×1000×80-120	1427098164		K720725	-	-	шт.	143,25
750-850×1200×80-120	1427098165		K720726	-	-	шт.	170,05

- бухта   
 - отрезок   
 - трубы в тубусе   
 - пакет   
 - коробка   
 - паллетта

\* по запросу - срок поставки до 4 недель | \*\* по специальному заказу | \*\*\* элементы доступны до исчерпания запасов

## рамка RAMS эмалированная с изгибом кромки под углом 45°

ГРУППА: D

Размер** (В×Ш) [мм]	Новый код	*	Код арт.			Ед.	Цена €/Ед.
4 (570-625×350)	1445096006	*	1600S	-	40	шт.	39,16
6 (570-625×450)	1445096008	*	1610S	-	40	шт.	42,81
10/3 (570-625×580)	1445096001	*	1620S	-	36	шт.	46,14
13/7 (570-625×780)	1445096002	*	1630S	-	26	шт.	36,09
15/10 (570-625×930)	1445096004	*	1640S	-	20	шт.	55,56



RAMS - 10/3 (10 отводов без смесительной системы/3 отвода со смесительной системой).  
RAMS - 13/7 (13 отводов без смесительной системы/7 отводов со смесительной системой).  
RAMS - 15/10 (15 отводов без смесительной системы/10 отводов со смесительной системой).

\*\*Указаны размеры строительной ниши.

Эксплуатационная характеристика:



- возможность использования рамки для маскировки стенных ниш без монтажа шкафа встраиваемого SWPS и SWPSE,
- кронштейны для крепежа длиной 150 мм, позволяют монтировать рамку непосредственно в настенной нише,
- дюбели для крепления,
- регулировка высоты рамки с помощью маскирующей части от 570 до 625 мм,
- замок под монету,
- эмалированная рамка белого цвета RAL 9016,
- изгиб кромки рамки под углом 45° позволяет хорошо подогнать рамку к плоскости стены.

**Внимание:**

Рамки упаковываются в коробке по 2 шт.

## коллекторный шкаф для размещения коллекторных групп с счетчиками тепловой энергии

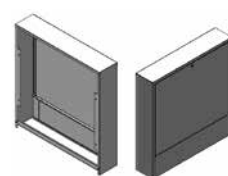

ГРУППА: D

Размер (В×Ш×Г) [мм]	Новый код	*	Код арт.			Ед.	Цена €/Ед.
900×850×180 приставной	1427084004		38530000021	-	1	шт.	120,63
900×790×180 приставной	1427084003		38530000011	-	1	шт.	111,94
900×790×180 встраиваемый	1427073014		38540000011	-	1	шт.	120,98



## замок с ключом

ГРУППА: D

	Новый код	*	Код арт.			Ед.	Цена €/Ед.
	1400151001		85/834	-	1	шт.	5,75

Эксплуатационная характеристика:

- замок имеет много комбинаций ключа,
- можно применять для всех типов монтажных шкафчиков и рамок, предлагаемых фирмой KAN.



## Монтажная оснастка и крепежные изделия

### заглушка для проверки герметичности - длинная

ГРУППА: A

Размер	Новый код	*	Код арт.			Ед.	Цена €/Ед.
G½"	1700250003		2100C	20	360	шт.	0,92
G¾"	1700250007	*	2110C	20	360	шт.	1,02



**Внимание:**

Заглушка имеет собственное уплотнение (O-Ring) и может использоваться многократно.



### заглушка для проверки герметичности - длинная

ГРУППА: A

Размер	Новый код	*	Код арт.			Ед.	Цена €/Ед.
G½"	1700250005		2100N	20	360	шт.	0,92
G¾"	1700250008	*	2110N	20	360	шт.	1,02

**Внимание:**

Заглушка имеет собственное уплотнение (O-Ring) и может использоваться многократно.



- бухта



- отрезок



- трубы в тубусе



- пакет



- коробка



- паллетта

\* по запросу - срок поставки до 4 недель | \*\* по специальному заказу | \*\*\* элементы доступны до исчерпания запасов

# Теплоизоляция



## трубная теплоизоляция с полимерной защитной пленкой (толщина изоляции 6 мм)

ГРУППА: А

Размер	Новый код	*	Код арт.			Ед.	Цена €/Ед.
12 красная	1728031001		OTUC6M12-2	-	2	шт.	по запросу
12 синяя	1728031037		OTUN6M12-2	-	2	шт.	по запросу
15 красная	1728031004		OTUC6M15-2	-	2	шт.	0,58
15 синяя	1728031040		OTUN6M15-2	-	2	шт.	0,58
18 красная	1728031007		OTUC6M18-2	-	2	шт.	0,70
18 синяя	1728031043		OTUN6M18-2	-	2	шт.	0,70
22 красная	1728031010		OTUC6M22-2	-	2	шт.	0,70
22 синяя	1728031046		OTUN6M22-2	-	2	шт.	0,70
28 красная	1728031013		OTUC6M28-2	-	2	шт.	0,94
28 синяя	1728031049		OTUN6M28-2	-	2	шт.	0,94
35 красная	1728031016		OTUC6M35-2	-	2	шт.	0,98
35 синяя	1728031052		OTUN6M35-2	-	2	шт.	0,98
12 красная	1728031002		OTUC6M12	-	10	шт.	3,04
12 синяя	1728031038		OTUN6M12	-	10	шт.	3,04
15 красная	1728031005		OTUC6M15	-	10	шт.	3,04
15 синяя	1728031041		OTUN6M15	-	10	шт.	3,04
18 красная	1728031008		OTUC6M18	-	10	шт.	3,40
18 синяя	1728031044		OTUN6M18	-	10	шт.	3,40
22 красная	1728031011		OTUC6M22	-	10	шт.	3,80
22 синяя	1728031047		OTUN6M22	-	10	шт.	3,80
28 красная	1728031014		OTUC6M28	-	10	шт.	4,16
28 синяя	1728031050		OTUN6M28	-	10	шт.	4,16
35 красная	1728031017		OTUC6M35	-	10	шт.	4,92
35 синяя	1728031053		OTUN6M35	-	10	шт.	4,92

## трубка медная Ø15 никелированная типа L

ГРУППА: А



Размер	Новый код	*	Код арт.			Ед.	Цена €/Ед.
90×125 мм	1703193001		11715L	-	-	шт.	6,30
90×600	1703193004		11716L	-	-	шт.	13,06
90×1000 мм	1703193007		11717L	-	-	шт.	20,22
100×150 мм	1703183005		9001.65L	-	-	шт.	6,12
100×750 мм	1703193010		9001.64L	-	-	шт.	16,48

## соединительные фасонные изделия (тройник обходной фиксируемый G¾" и тройник обычный фиксируемый G¾" с зажимами на медную трубку Ø15)

ГРУППА: А

Наименование	Новый код	*	Код арт.			Ед.	Цена €/Ед.
Корпус тройника обходной фиксируемый G¾"×15 мм (Cu)	1709257000		900376N	-	-	шт.	13,50
Тройник обходной фиксируемый G¾"×15 мм (Cu)	1709257016		900380N	-	-	шт.	6,92



- бухта



- отрезок



- трубы в тубусе



- пакет



- коробка



- паллетта



### KAN-therm короб тип N



ГРУППА: А

Наименование	Новый код	*	Код арт.			Ед.	Цена €/Ед.
белый	1703251000		70001	-	-	шт.	6,84
серый	1703251001		70002	-	-	шт.	7,57
светлый дуб	1703251002		70003	-	-	шт.	8,31
бук	1703251003		70005	-	-	шт.	6,34



### KAN-therm короб тип T



ГРУППА: А

Наименование	Новый код	*	Код арт.			Ед.	Цена €/Ед.
светлый дуб	1703251006		71003	-	-	шт.	10,50



### KAN-therm короб тип T

ГРУППА: А

Наименование	Новый код	*	Код арт.			Ед.	Цена €/Ед.
для труб до D20 мм	1703183001		72001	-	-	шт.	2,01
для труб до D20 мм BASIC	1703251011		72001N	-	-	шт.	0,97



### KAN-therm внутренний угол тип N

ГРУППА: А

Наименование	Новый код	*	Код арт.			Ед.	Цена €/Ед.
белый	1703048005		70031	-	-	шт.	2,72
серый	1703048006		70032	-	-	шт.	3,18
светлый дуб	1703048007		70033	-	-	шт.	5,66
бук	1703048009		70035	-	-	шт.	5,66



### KAN-therm внешний угол тип N

ГРУППА: А

Наименование	Новый код	*	Код арт.			Ед.	Цена €/Ед.
белый	1703048000		70015	-	-	шт.	2,72
серый	1703048001		70016	-	-	шт.	2,95
светлый дуб	1703048002		70017	-	-	шт.	5,66
бук	1703048004		70019	-	-	шт.	5,66



### KAN-therm внешний угол тип T

ГРУППА: А

Наименование	Новый код	*	Код арт.			Ед.	Цена €/Ед.
белый	1703048011		71015	-	-	шт.	3,51
светлый дуб	1703048012		71017	-	-	шт.	5,66



### KAN-therm внутренний угол тип T

ГРУППА: А

Наименование	Новый код	*	Код арт.			Ед.	Цена €/Ед.
белый	1703048015		71031	-	-	шт.	3,51
светлый дуб	1703048016		71033	-	-	шт.	5,66



 - бухта  - отрезок  - трубы в тубусе  - пакет  - коробка  - паллетта

\* по запросу - срок поставки до 4 недель | \*\* по специальному заказу | \*\*\* элементы доступны до исчерпания запасов



### KAN-therm разъем тип N

ГРУППА: А

Наименование	Новый код	*	Код арт.			Ед.	Цена €/Ед.
белый	1703245000		70075	-	-	шт.	1,60
серый	1703245001		70076	-	-	шт.	2,05
светлый дуб	1703245002		70077	-	-	шт.	2,49
бук	1703245004		70079	-	-	шт.	2,11



### KAN-therm разъем тип T

ГРУППА: А

Наименование	Новый код	*	Код арт.			Ед.	Цена €/Ед.
белый	1703245006		71075	-	-	шт.	2,12
светлый дуб	1703245007		71077	-	-	шт.	3,23



### KAN-therm крышка тип N левая

ГРУППА: А

Наименование	Новый код	*	Код арт.			Ед.	Цена €/Ед.
белый	1703025001		70045	-	-	шт.	1,88
серый	1703025002		70046	-	-	шт.	2,20
светлый дуб	1703025003		70047	-	-	шт.	3,49
бук	1703025005		70049	-	-	шт.	2,75



### KAN-therm крышка тип N правая

ГРУППА: А

Наименование	Новый код	*	Код арт.			Ед.	Цена €/Ед.
белая	1703025006		70061	-	-	шт.	1,88
серая	1703025007		70062	-	-	шт.	2,20
светлый дуб	1703025008		70063	-	-	шт.	3,49
бук	1703025010		70065	-	-	шт.	2,75



### KAN-therm крышка тип T левая

ГРУППА: А

Размер	Новый код	*	Код арт.			Ед.	Цена €/Ед.
белая	1703025011		71045	-	-	шт.	2,61
светлый дуб	1703025012		71047	-	-	шт.	3,94



### KAN-therm крышка тип T правая

ГРУППА: А

Размер	Новый код	*	Код арт.			Ед.	Цена €/Ед.
белая	1703025017		71061	-	-	шт.	2,61
светлый дуб	1703025018		71063	-	-	шт.	3,94

### KAN-therm защитная накладка

ГРУППА: А



Размер	Новый код	*	Код арт.			Ед.	Цена €/Ед.
белая	1703183002		72011	-	-	шт.	0,82
серая	1703183003		72012	-	-	шт.	0,82
светло-коричневая	1703183004		72013	-	-	шт.	0,82



\* по запросу - срок поставки до 4 недель | \*\* по специальному заказу | \*\*\* элементы доступны до исчерпания запасов

### крюк пластмассовый для труб одинарный

ГРУППА: А



Размер	Новый код	*	Код арт.			Ед.	Цена €/Ед.
12-20/12-26 (L = 48мм, 8мм)	1700112010		0.8048	100	5000	шт.	0,18
12-20/12-26 (L = 77мм, 8мм)	1700112012		8051	100	4000	шт.	0,20
12-20/12-26 (L = 100мм, 10мм)	1700112015		8053	100	3000	шт.	0,26

**Внимание:**  
В скобках указаны диаметры сверла для выполнения отверстия под крюк.



### крюк пластмассовый для труб одинарный

ГРУППА: А



Размер	Новый код	*	Код арт.			Ед.	Цена €/Ед.
12-20/12-26 (L = 80мм, 10мм)	1700112017		1851W	100	4000	шт.	0,26

**Внимание:**  
В скобках указаны диаметры сверла для выполнения отверстия под крюк.



### крюк пластмассовый для труб двойной

ГРУППА: А



Размер	Новый код	*	Код арт.			Ед.	Цена €/Ед.
12-20/12-26 (L = 48мм, 8мм)	1700112000		0.8049	100	3000	шт.	0,20
12-20/12-26 (L = 77мм, 8мм)	1700112003		8052	100	2400	шт.	0,26
12-20/12-26 (L = 100мм, 10мм)	1700112005		8054	100	2000	шт.	0,28

**Внимание:**  
В скобках указаны диаметры сверла для выполнения отверстия под крюк.



### крюк пластмассовый для труб двойной

ГРУППА: А

Размер	Новый код	*	Код арт.			Ед.	Цена €/Ед.
12-20/12-26 (L = 80мм, 10мм)	1700112007		1951W	100	2000	шт.	0,28

**Внимание:**  
В скобках указаны длина крюка и диаметр сверла для выполнения отверстия под крюк.



### кронштейн с дюбелем для крепления труб

ГРУППА: А

Размер	Новый код	*	Код арт.			Ед.	Цена €/Ед.
16-18 одинарный	1700107003		1730	100	-	шт.	0,28
16-18 двойной	1700107002		1630U	100	-	шт.	0,44

**Внимание:**  
Кронштейны для крепления труб, проложенных без гофрированной трубы „пешель“.



### розетка Ø15

ГРУППА: А

Размер	Новый код	*	Код арт.			Ед.	Цена €/Ед.
одинарная	1700183008		2215	-	100	шт.	0,40
двойная	1700183007		2220	-	50	шт.	1,30

**Внимание:**  
Применять как элемент, маскирующий трубы, выходящие из толщии пола.



 - бухта  - отрезок  - трубы в тубусе  - пакет  - коробка  - паллетта

\* по запросу - срок поставки до 4 недель | \*\* по специальному заказу | \*\*\* элементы доступны до исчерпания запасов



### кронштейн для крепления трубы

ГРУППА: А

Размер	Новый код	*	Код арт.			Ед.	Цена €/Ед.
12-18/16-26	1700107005		276	50	1000	шт.	0,58
16-32/25-40	1700107006		278	40	400	шт.	0,84

**Внимание:**

Применять с целью правильного крепления трубы вместе с „пешелем“ к полу.  
Первый диапазон действителен для труб в пешеле, второй для труб - без пешеля.



### дуга пластмассовая - проводник трубы

ГРУППА: А

Размер	Новый код	*	Код арт.			Ед.	Цена €/Ед.
- /14-18	1700218003		8058	50	200	шт.	1,10
12-14/20	1700218000		8059	-	100	шт.	1,38
12-18/25	1700218004		8060	-	80	шт.	1,46

**Внимание:**

Первый диапазон действителен для труб в пешеле, второй для труб - без пешеля.



### дуга оцинкованная - проводник трубы в „пешеле“

ГРУППА: А

Размер	Новый код	*	Код арт.			Ед.	Цена €/Ед.
12-18	1700164000		267	-	120	шт.	4,22
25-26	1700164002		265	-	50	шт.	2,62
32-40	1700164003		-	-	1	шт.	по запросу

N



### колено пластмассовое

ГРУППА: А

Размер	Новый код	*	Код арт.			Ед.	Цена €/Ед.
14-18	1700107000		8008	-	100	шт.	1,56

**Внимание:**

Применять в случае непосредственной подводки полимерной трубы к отопительному прибору (заливается бетоном).



### насадка пластмассовая на трубу

ГРУППА: А

Размер	Новый код	*	Код арт.			Ед.	Цена €/Ед.
14-18	1700107001		0.8050	-	100	шт.	1,22

**Внимание:**

Применять как защитный или маскирующий элемент при подводке трубой PE-Xa, PE-Xc или PE-RT непосредственно к отопительному прибору.



\* по запросу - срок поставки до 4 недель | \*\* по специальному заказу | \*\*\* элементы доступны до исчерпания запасов

Ø 12-108 мм



СИСТЕМА **KAN-therm**

# Каталог Steel

Традиционный материал  
для современных решений

RU 20/01



ТЕХНОЛОГИЯ УСПЕХА



ISO 9001

# Оглавление

Система KAN-therm Steel - общая информация .....	93
Система KAN-therm Steel - ассортимент .....	94
Инструмент для соединений Steel .....	107

# Система **KAN-therm Steel** - общая информация

**KAN-therm Steel** – это современная комплексная инсталляционная система, состоящая из прецизионных труб и соединителей, производимых из высококачественной углеродистой стали покрытой снаружи антикоррозийным слоем цинка.

Монтаж оборудования базируется на быстрой и простой технике „Press”, а именно, опрессовке соединителей на трубе.

Герметичность соединений обеспечивает специальное уплотнение O-Ring (уплотнительное кольцо) из стойкого к высокой температуре каучука, а также трехточечная система обжима типа "M", что гарантирует долговременную и безаварийную эксплуатацию. Система Steel находит применение при монтаже внутреннего оборудования (как нового, так и при ремонте старого) жилищного строительства, объектов общественного и промышленного назначения.

## Стальные системы **KAN-therm** характеризуются:

- быстрым и надежным монтажом оборудования без использования открытого огня,
- большим диапазоном диаметров труб и соединителей от 12 до 108 мм,
- широким диапазоном рабочих температур от -35°C до 135°C,
- стойкостью к высокому давлению, до 25 бар,
- малому гидравлическому сопротивлению в трубах и соединителях,
- возможностью соединения с полимерными системами KAN-therm,
- небольшим весом труб и соединителей,
- стойкостью к механическим повреждениям,
- пожарной безопасностью во время монтажа и эксплуатации (класс горючести А),
- высокой эстетичностью выполненного монтажа,
- функцией сигнализации о неопрессованных соединениях.

# Система KAN-therm Steel - ассортимент



труба из углеродистой стали, оцинкованная снаружи - отрезок 6м

ГРУППА: J

Размер	Новый код	*	Код арт.			Ед.	Цена €/Ед.
12×1,2	1530207027	*	620459.4	6	624	м	1,77
15×1,2	1530207028		620460.5	6	1290	м	2,32
18×1,2	1530207029		620461.6	6	1524	м	2,40
22×1,5	1530207030		620462.7	6	1290	м	2,91
28×1,5	1530207031		620463.8	6	624	м	3,95
35×1,5	1530207032		620464.9	6	402	м	5,28
42×1,5	1530207033		620465.1	6	150	м	5,98
54×1,5	1530207034		620466.0	6	366	м	9,30
66,7×1,5	1530207036		620483.6	6	222	м	20,04
76,1×2	1530207037		620480.3	6	222	м	27,24
88,9×2	1530207038		620481.4	6	222	м	29,48
108×2	1530207026		620482.5	6	114	м	35,40



труба из углеродистой стали, оцинкованная с двух сторон

ГРУППА: J

Размер	Новый код	*	Код арт.			Ед.	Цена €/Ед.
22×1,5	1530207012		6241114	-	-	м	3,80
28×1,5	1530207015		6241125	-	-	м	4,80
35×1,5	1530207017		6241136	-	-	м	6,15
42×1,5	1530207019		6241147	-	-	м	6,90
54×1,5	1530207021		6241158	-	-	м	9,92
76,1×2	1530207023		6241378	-	-	м	17,26
88,9×2	1530207011		6241389	-	-	м	21,32
108×2	1530207025		6241391	-	-	м	27,16



отступ

ГРУППА: I

Размер	Новый код	*	Код арт.			Ед.	Цена €/Ед.
12×12	1509178000	*	620192.1	10	80	шт.	2,74
15×15	1509022005		620193.2	10	70	шт.	3,16
18×18	1509022006		620194.3	10	60	шт.	3,44
22×22	1509022007		6240883	10	50	шт.	3,92
28×28	1509022008		6240894	5	20	шт.	4,86



дуга 90°

ГРУППА: I

Размер	Новый код	*	Код арт.			Ед.	Цена €/Ед.
12×12	1509011000	*	620184.4	10	80	шт.	2,08
15×15	1509011002		620185.5	10	70	шт.	2,52
18×18	1509011003		620186.6	10	50	шт.	2,77
22×22	1509011004		6240839	10	30	шт.	2,77
28×28	1509011005		6240841	5	20	шт.	3,28
35×35	1509011007		6240850	2	8	шт.	7,68
42×42	1509011008		6240861	2	4	шт.	12,50
54×54	1509011009		6240872	-	2	шт.	15,74



- бухта



- отрезок



- трубы в тубусе



- пакет



- коробка





- паллетта

\* по запросу - срок поставки до 4 недель | \*\* по специальному заказу | \*\*\* элементы доступны до исчерпания запасов



## муфта press



ГРУППА: I

Размер	Новый код	*	Код арт.			Ед.	Цена €/Ед.
12×12	1509245002		620135.1	10	140	шт.	2,14
15×15	1509245003		620136.0	10	140	шт.	1,78
18×18	1509245004		620137.1	10	140	шт.	1,92
22×22	1509245006		6240003	10	80	шт.	2,22
28×28	1509245007		6240014	10	60	шт.	2,66
35×35	1509245008		6240025	5	40	шт.	4,28
42×42	1509245009		6240036	4	24	шт.	5,98
54×54	1509245010		6240047	4	16	шт.	7,08
66,7×66,7	1509245000		6340411	2	4	шт.	31,18
76,1×76,1	1509245011		6206200	-	2	шт.	29,24
88,9×88,9	1509245012		6206211	-	2	шт.	37,76
108×108	1509245001		6206222	-	2	шт.	51,94



## муфта редукционная press



ГРУППА: I

Размер	Новый код	*	Код арт.			Ед.	Цена €/Ед.
22×15	1509052000		620112.9	10	140	шт.	3,06



## удлинитель press

ГРУППА: I

Размер	Новый код	*	Код арт.			Ед.	Цена €/Ед.
12×12	1509080001	*	620143.7	10	140	шт.	2,12
15×15	1509080003		620144.8	10	140	шт.	2,00
18×18	1509080004		620145.9	10	100	шт.	2,36
22×22	1509080005		6240058	10	60	шт.	2,52
28×28	1509080006		6240069	5	40	шт.	3,24
35×35	1509080007		6240071	5	20	шт.	6,98
42×42	1509080008		6240080	4	16	шт.	7,62
54×54	1509080009		6240091	2	8	шт.	9,00
66,7×66,7	1509080014		6341357	2	4	шт.	38,00
76,1×76,1	1509080011		6206233	-	2	шт.	46,90
88,9×88,9	1509080012		6206244	-	2	шт.	56,54
108×108	1509080000		6206255	-	2	шт.	63,56



- бухта



- отрезок



- трубы  
в тубусе



- пакет



- коробка



- паллетта

\* по запросу - срок поставки до 4 недель | \*\* по специальному заказу | \*\*\* элементы доступны до исчерпания запасов



### отвод 90° press

ГРУППА: I

Размер	Новый код	*	Код арт.			Ед.	Цена €/Ед.
12×12	1509068005	*	620154.7	10	150	шт.	2,60
15×15	1509068037		620155.8	10	150	шт.	2,52
18×18	1509068038		620156.9	10	90	шт.	2,98
22×22	1509068039		6240181	10	60	шт.	3,36
28×28	1509068040		6240190	5	30	шт.	4,54
35×35	1509068041		6240201	5	20	шт.	11,04
42×42	1509068042		6240212	2	8	шт.	17,86
54×54	1509068043		6240223	2	8	шт.	21,66
66,7×66,7	1509068049		6340281	1	2	шт.	39,36
76,1×76,1	1509068045		6208004	-	2	шт.	57,28
88,9×88,9	1509068047		6208048	-	2	шт.	77,26
108×108	1509068036		6208059	-	2	шт.	101,32



### отвод ниппельный 90° press

ГРУППА: I

Размер	Новый код	*	Код арт.			Ед.	Цена €/Ед.
12×12	1509068052	*	620162.4	10	120	шт.	2,60
15×15	1509068053		620163.5	10	120	шт.	2,52
18×18	1509068054		620164.6	10	80	шт.	2,98
22×22	1509068055		6240410	10	60	шт.	3,36
28×28	1509068056		6240421	5	30	шт.	4,54
35×35	1509068058		6240432	5	20	шт.	11,06
42×42	1509068059		6240443	2	8	шт.	18,24
54×54	1509068060		6240454	2	6	шт.	21,66
66,7×66,7	1509068066		6340290	1	2	шт.	55,24
76,1×76,1	1509068062		6208061	-	2	шт.	52,48
88,9×88,9	1509068064		6208070	2	4	шт.	79,22
108×108	1509068050		6208081	2	4	шт.	103,48



### отвод 45° press

ГРУППА: I

Размер	Новый код	*	Код арт.			Ед.	Цена €/Ед.
15×15	1509068006		620170.1	10	150	шт.	3,14
18×18	1509068007		620171.2	10	120	шт.	3,24
22×22	1509068008		6240511	10	70	шт.	3,44
28×28	1509068009		6240520	10	40	шт.	4,62
35×35	1509068010		6240531	5	25	шт.	8,96
42×42	1509068011		6240542	4	16	шт.	11,50
54×54	1509068012		6240553	2	8	шт.	12,80
66,7×66,7	1509068018		6340312	1	2	шт.	53,02
76,1×76,1	1509068014		6208125	2	4	шт.	51,74
88,9×88,9	1509068016		6208136	2	4	шт.	66,00
108×108	1509068004		6208147	-	2	шт.	94,84



- бухта



- отрезок



- трубы  
в тубусе



- пакет



- коробка





- паллетта

\* по запросу - срок поставки до 4 недель | \*\* по специальному заказу | \*\*\* элементы доступны до исчерпания запасов

## отвод ниппельный 45° press



ГРУППА: I

Размер	Новый код	*	Код арт.			Ед.	Цена €/Ед.
15×15	1509068023		620177.8	10	150	шт.	2,70
18×18	1509068024		620178.9	10	120	шт.	2,86
22×22	1509068025		6240465	10	60	шт.	3,06
28×28	1509068026		6240476	10	40	шт.	4,56
35×35	1509068027		6240487	5	25	шт.	8,28
42×42	1509068028		6240498	4	16	шт.	11,22
54×54	1509068029		6240509	2	8	шт.	12,80
66,7×66,7	1509068019		6340301	1	2	шт.	50,64
76,1×76,1	1509068031		6208092	-	2	шт.	51,76
88,9×88,9	1509068033		6208103	-	2	шт.	67,40
108×108	1509068021		6208114	-	2	шт.	93,24



## тройник press

ГРУППА: I

Размер	Новый код	*	Код арт.			Ед.	Цена €/Ед.
12×12×12	1509257009	*	620248.2	10	100	шт.	4,90
15×15×15	1509257010		620249.3	10	80	шт.	4,84
18×18×18	1509257011		620250.4	10	40	шт.	5,15
22×22×22	1509257012		6240564	10	40	шт.	5,60
28×28×28	1509257013		6240575	5	25	шт.	7,46
35×35×35	1509257014		6240586	5	15	шт.	11,66
42×42×42	1509257015		6240597	4	8	шт.	17,26
54×54×54	1509257016		6240608	2	6	шт.	20,70
66,7×66,7	1509257025		6340334	1	2	шт.	93,26
76,1×76,1×76,1	1509257018		6206442	-	2	шт.	109,50
88,9×88,9×88,9	1509257019		6206453	-	2	шт.	126,54
108×108×108	1509257008		6206464	-	2	шт.	154,04



- бухта



- отрезок



- трубы  
в тубусе



- пакет



- коробка





- паллетта

\* по запросу - срок поставки до 4 недель | \*\* по специальному заказу | \*\*\* элементы доступны до исчерпания запасов



### тройник редукционный press

ГРУППА: I



Размер	Новый код	*	Код арт.			Ед.	Цена €/Ед.
12×15×12	1509260007	*	620276.8	10	100	шт.	5,60
15×12×15	1509260009	*	620256.1	10	100	шт.	5,36
15×18×15	1509257027		620277.9	10	60	шт.	5,15
15×22×15	1509257028		620278.1	10	60	шт.	5,82
18×12×18	1509260010	*	620257.0	10	70	шт.	5,62
18×15×18	1509260011		620258.1	10	60	шт.	5,15
18×22×18	1509257029		620279.0	10	50	шт.	5,19
22×12×22	1509260012	*	620259.2	10	50	шт.	6,08
22×15×22	1509260014		620260.3	10	50	шт.	5,54
22×18×22	1509260015		620261.4	10	50	шт.	5,74
22×28×22	1509257030		624071.8	5	30	шт.	6,20
28×15×28	1509260017		620262.5	5	30	шт.	7,38
28×18×28	1509260018		620263.6	5	30	шт.	7,68
28×22×28	1509260020		624072.9	5	30	шт.	8,04
35×15×35	1509260021		620265.8	5	20	шт.	10,90
35×18×35	1509260022		620266.9	5	20	шт.	11,56
35×22×35	1509260024		624073.1	5	20	шт.	11,76
35×28×35	1509260025		624074.0	5	20	шт.	11,90
42×22×42	1509260026		624075.1	4	12	шт.	15,72
42×28×42	1509260027		624076.2	4	12	шт.	16,28
42×35×42	1509260028		624077.3	4	12	шт.	15,96
54×22×54	1509260029		624078.4	2	8	шт.	18,78
54×28×54	1509260030		624079.5	2	8	шт.	19,10
54×35×54	1509260031		624080.6	2	8	шт.	19,64
54×42×54	1509260032		624081.7	2	8	шт.	20,66
66,7×28×66,7	1509260054		634034.5	1	2	шт.	91,94
66,7×35×66,7	1509260037		634035.6	1	2	шт.	94,84
66,7×42×66,7	1509260055		634036.7	1	2	шт.	100,54
66,7×54×66,7	1509260056		634037.8	1	2	шт.	116,66
76,1×22×76,1	1509260038		630337.1	2	14	шт.	93,04
76,1×28×76,1	1509260039		630337.3	2	14	шт.	96,76
76,1×35×76,1	1509260040		630337.5	2	14	шт.	99,80
76,1×42×76,1	1509260041		630337.7	2	14	шт.	105,82
76,1×54×76,1	1509260044		620647.5	-	2	шт.	112,12
76,1×66,7×76,1	1509260057		634038.9	-	1	шт.	130,84
88,9×22×88,9	1509260045		630337.9	2	14	шт.	113,68
88,9×28×88,9	1509260046		630338.1	2	6	шт.	119,06
88,9×35×88,9	1509260047		630338.3	-	2	шт.	120,10
88,9×42×88,9	1509260048		630338.5	2	12	шт.	121,28
88,9×54×88,9	1509260049		630338.7	2	12	шт.	124,08
88,9×66,7×88,9	1509260058		634039.1	-	1	шт.	145,14
88,9×76,1×88,9	1509260052		620648.6	-	2	шт.	128,26
108×22×108	1509260000		630338.9	2	12	шт.	136,90
108×28×108	1509260001		630339.1	2	12	шт.	138,14
108×35×108	1509260002		630339.3	2	12	шт.	147,90
108×42×108	1509260003		630339.5	2	12	шт.	141,38
108×54×108	1509260004		630339.7	2	12	шт.	149,52
108×76,1×108	1509260005		630339.9	2	10	шт.	152,30
108×88,9×108	1509260006		620649.7	-	2	шт.	157,42

 - бухта  
  - отрезок  
  - трубы в тубусе  
  - пакет  
  - коробка  
  - паллетта

\* по запросу - срок поставки до 4 недель | \*\* по специальному заказу | \*\*\* элементы доступны до исчерпания запасов

### тройник редукционный press

ГРУППА: I

Размер	Новый код	*	Код арт.			Ед.	Цена €/Ед.
22×15×15	1509260013		620673.9	10	50	шт.	15,50
22×22×15	1509260016		620674.1	10	50	шт.	15,52



### крестовина 90° проходная press



ГРУППА: I

Размер	Новый код	*	Код арт.			Ед.	Цена €/Ед.
15×15×15×15	1509057002		620288.9	5	40	шт.	16,82
18×15×18×15	1509057004		620289.1	5	40	шт.	18,48
22×15×22×15	1509057005		620290.0	10	30	шт.	19,42
22×18×22×18	1509057006		620291.1	10	30	шт.	20,82
28×15×28×15	1509057007		620713.5	5	15	шт.	20,04
28×18×28×18	1509057008		620714.6	5	15	шт.	21,06
28×22×28×22	1509057009		6240828	5	20	шт.	22,02



### крестовина press

ГРУППА: I

Размер	Новый код	*	Код арт.			Ед.	Цена €/Ед.
35×35×35×35	1509057025	*	6340972	2	8	шт.	50,18
42×42×42×42	1509057027	*	6340983	2	8	шт.	63,38
54×54×54×54	1509057029	*	6340994	-	4	шт.	72,62
35×28×35×28	1509057024	*	6341005	2	14	шт.	51,94
42×28×42×28	1509057026	*	6341016	2	8	шт.	61,00
54×28×54×28	1509057028	*	6341027	-	4	шт.	69,08



### тройник обводной press



ГРУППА: I

Размер d2/d1	Новый код	*	Код арт.			Ед.	Цена €/Ед.
18×12	1509257000	*	620685.1	-	10	шт.	42,98
22×12	1509257005	*	620687.1	-	10	шт.	45,66
28×12	1509257002	*	620689.3	-	10	шт.	47,34
15×15	1509257003		620684.9	-	10	шт.	37,08
18×15	1509257004		620686.0	-	10	шт.	41,20
22×15	1509257006		620688.2	-	10	шт.	43,30
28×15	1509257007		620690.4	-	8	шт.	48,52



### крестовина обводная press

ГРУППА: I

Размер d2/d1	Новый код	*	Код арт.			Ед.	Цена €/Ед.
12×12	1509057013	*	620675.0	-	8	шт.	72,42
15×12	1509057015	*	620676.1	-	8	шт.	74,82
18×12	1509057000	*	620678.3	-	8	шт.	80,90
28×12	1509057001	*	620681.6	-	8	шт.	96,76
15×15	1509057017		620677.2	-	8	шт.	71,84
18×15	1509057019		620679.4	-	8	шт.	79,36
22×15	1509057021		620680.5	-	6	шт.	84,68
28×15	1509057022		620682.7	-	6	шт.	92,64
35×15	1509057023		620683.8	-	3	шт.	113,42





 - бухта  - отрезок  - трубы в тубусе  - пакет  - коробка  - паллетта

\* по запросу - срок поставки до 4 недель | \*\* по специальному заказу | \*\*\* элементы доступны до исчерпания запасов



### переходник ниппельный press

ГРУППА: I

Размер	Новый код	*	Код арт.			Ед.	Цена €/Ед.
15×12	1509221019	*	620211.9	10	200	шт.	1,62
18×12	1509221020	*	620212.1	10	200	шт.	1,94
22×12	1509221022	*	620214.1	10	150	шт.	1,94
18×15	1509221021		620213.0	10	200	шт.	1,63
22×15	1509221023		620215.2	10	140	шт.	1,63
22×18	1509221024		620216.3	10	120	шт.	1,73
28×15	1509221025		620217.4	10	70	шт.	2,66
28×18	1509221026		620218.5	10	100	шт.	2,66
28×22	1509221027		6240234	10	80	шт.	2,28
35×22	1509221028		6240245	5	50	шт.	3,14
35×28	1509221029		6240256	5	60	шт.	2,66
42×22	1509221039		6246651	4	24	шт.	4,70
42×28	1509221040		6240267	4	24	шт.	5,08
42×35	1509221030		6240278	4	24	шт.	5,86
54×18	1509221031		620667.3	4	16	шт.	20,56
54×22	1509221032		6240289	4	16	шт.	20,50
54×28	1509221033		6240291	4	16	шт.	20,08
54×35	1509221041		6240300	4	16	шт.	10,52
54×42	1509221034		6240993	4	16	шт.	7,22
66,7×28	1509221010		6340213	2	4	шт.	39,76
66,7×35	1509221011		6340224	2	4	шт.	38,24
66,7×42	1509221012		6340235	2	4	шт.	41,16
66,7×54	1509221013		6340246	2	4	шт.	42,00
76,1×42	1509221035		6206387	-	4	шт.	33,40
76,1×54	1509221036		6206398	-	4	шт.	41,22
76,1×66,7	1509221016		6340257	2	4	шт.	54,64
88,9×54	1509221037		6206409	-	4	шт.	52,62
88,9×66,7	1509221014		6340268	2	4	шт.	56,78
88,9×76,1	1509221038		6206411	4	16	шт.	56,72
108×66,7	1509221015		6340279	2	4	шт.	60,80
108×76,1	1509221017		6206420	-	2	шт.	54,64
108×88,9	1509221018		6206431	-	2	шт.	61,10



### соединитель переходной типа "groove"

ГРУППА: I

Размер	Новый код	*	Код арт.			Ед.	Цена €/Ед.
28×33,7	1511042001		624130.1	10	30	шт.	по запросу
35×42,4	1511042002		624134.5	10	30	шт.	по запросу
42×48,3	1511042003		624135.6	5	20	шт.	по запросу
54×60,3	1511042004		624136.7	5	15	шт.	по запросу
76,1×76,1	1511042006		6340774	2	-	шт.	по запросу
88,9×88,9	1511042007		6340785	2	-	шт.	по запросу
108×114	1511042005		6340796	2	-	шт.	по запросу



- бухта



- отрезок



- трубы  
в тубусе



- пакет



- коробка





- паллетта

\* по запросу - срок поставки до 4 недель | \*\* по специальному заказу | \*\*\* элементы доступны до исчерпания запасов

### соединитель с внутренней резьбой - длинный



ГРУППА: I

Размер	Новый код	*	Код арт.			Ед.	Цена €/Ед.
22×Rp½	1511044008		624131.2	10	60	шт.	по запросу
22×Rp¾	1511044009		624132.3	10	60	шт.	по запросу
28×Rp½	1611042018		624126.8	10	40	шт.	по запросу
28×Rp¾	1511044010		624127.9	10	40	шт.	по запросу



### соединитель с наружной резьбой press

ГРУППА: I

Размер	Новый код	*	Код арт.			Ед.	Цена €/Ед.
12×R¾	1509045002	*	620226.2	10	200	шт.	5,60
15×R¾	1509045005		620227.3	10	200	шт.	5,48
15×R½	1509045003		620228.4	10	200	шт.	5,46
18×R½	1509045006		620229.5	10	160	шт.	5,66
18×R¾	1509045007		620230.6	10	100	шт.	6,54
22×R½	1509045019		6241015	10	70	шт.	5,90
22×R¾	1509045009		6240135	10	100	шт.	6,54
22×R1	1509257031		6241026	10	60	шт.	7,26
28×R¾	1509042021		6249852	10	60	шт.	9,06
28×R1	1509045010		6240146	10	60	шт.	8,28
35×R1	1509045020		6341247	10	40	шт.	11,30
35×R1½	1509045012		6240157	5	40	шт.	10,64
42×R1½	1509045013		6240168	4	24	шт.	11,88
54×R2	1509045014		6240179	4	12	шт.	18,34
66,7×R2½	1509042022		6340422	2	4	шт.	69,00
76,1×R2½	1509045016		6302823	2	26	шт.	115,76
88,9×R3	1509045017		6302825	2	20	шт.	144,70



### соединитель разъемный с наружной резьбой press



ГРУППА: I

Размер	Новый код	*	Код арт.			Ед.	Цена €/Ед.
15×R½	1509272000		620719.0	2	50	шт.	7,00
18×R½	1509272006		6207036	2	60	шт.	8,90
22×R¾	1509272001		6240916	2	40	шт.	10,04
28×R1	1509272002		6240927	2	30	шт.	16,34
35×R1½	1509272003		6240938	2	16	шт.	22,20
42×R1½	1509272004		6240949	2	12	шт.	33,74
54×R2	1509272005		6240951	2	4	шт.	75,74



### соединитель press с накидной гайкой (к радиаторам VK)

ГРУППА: I

Размер	Новый код	*	Код арт.			Ед.	Цена €/Ед.
15×G¾	1509271000		620816.9	10	100	шт.	8,62
18×G¾	1509271001		620817.1	10	100	шт.	9,36



 - бухта    - отрезок    - трубы в тубусе    - пакет    - коробка    - паллетта

\* по запросу - срок поставки до 4 недель | \*\* по специальному заказу | \*\*\* элементы доступны до исчерпания запасов



### соединитель press с накидной гайкой с плоской прокладкой

ГРУППА: I

Размер	Новый код	*	Код арт.			Ед.	Цена €/Ед.
15×G¾	1509106000	*	6340521	10	120	шт.	10,28
18×G¾	1509106001	*	6340532	10	100	шт.	11,28
22×G1	1509106002	*	6340554	10	60	шт.	14,04
28×G1¼	1509106003	*	6340565	10	40	шт.	15,18
35×G1½	1509106004	*	6340576	4	32	шт.	22,46
42×G1¾	1509106005	*	6340587	4	12	шт.	33,90
54×G2¾	1509106006	*	6340598	4	8	шт.	48,76



### соединитель разъемный с внутренней резьбой press

ГРУППА: I

Размер	Новый код	*	Код арт.			Ед.	Цена €/Ед.
15×Rp½	1509050000		6208906	2	50	шт.	9,82
18×Rp½	1509050004		6208917	2	60	шт.	12,20
22×Rp¾	1509050001		6208928	2	40	шт.	14,56
28×Rp1	1509050002		6208939	2	30	шт.	22,94
35×Rp1¼	1509050007		6208941	2	16	шт.	31,30
42×Rp1½	1509050008		6208950	2	12	шт.	47,44
54×Rp2	1509050003		6208961	2	4	шт.	103,18



### соединитель с внутренней резьбой press

ГРУППА: I

Размер	Новый код	*	Код арт.			Ед.	Цена €/Ед.
12×Rp½	1509044001	*	620236.1	10	130	шт.	5,52
15×Rp½	1509044003		620237.2	10	130	шт.	5,46
18×Rp½	1509044005		620238.3	10	120	шт.	5,54
18×Rp¾	1509044006		620239.4	10	80	шт.	6,54
22×Rp½	1509044008		6302708	20	100	шт.	7,68
22×Rp¾	1509044010		6240102	10	100	шт.	6,54
<b>N</b> 22×Rp1	1509044007		6302715	10	100	шт.	10,36
28×Rp½	1509044015		6240113	10	60	шт.	9,84
28×Rp¾	1509044014		6249830	10	60	шт.	8,12
28×Rp1	1509044011		6240124	10	60	шт.	8,28
35×Rp½	1509042002		6340917	10	40	шт.	11,26
35×Rp¾	1509044017		6340928	10	40	шт.	10,80
35×Rp1	1509044000		6340939	10	40	шт.	10,76
35×Rp1¼	1509044016		6241004	10	30	шт.	8,18
42×Rp1½	1509044012		6302721	4	24	шт.	25,62
54×Rp2	1509044013		6302723	4	12	шт.	28,86



- бухта



- отрезок



- трубы  
в тубусе



- пакет



- коробка



- паллетта

\* по запросу - срок поставки до 4 недель | \*\* по специальному заказу | \*\*\* элементы доступны до исчерпания запасов



## наконечник присоединительный для запрессовки с внутренней резьбой

ГРУППА: I

Размер	Новый код	*	Код арт.			Ед.	Цена €/Ед.
12×Rp½	1509076002	*	620987.4	10	150	шт.	по запросу
12×Rp½	1509076000	*	620242.7	10	150	шт.	2,74
15×Rp½	1509076003		620243.8	10	150	шт.	2,84
18×Rp½	1509076004		620244.9	10	150	шт.	3,10
18×Rp¾	1509076005		620245.1	10	100	шт.	3,38
22×Rp½	1509076006		6240960	10	70	шт.	3,78
22×Rp¾	1509076007		6240971	10	100	шт.	4,20



## отвод с наружной резьбой press - длинный



ГРУППА: I

Размер	Новый код	*	Код арт.			Ед.	Цена €/Ед.
12×R¾	1509070000	*	620197.6	10	150	шт.	6,54
15×R¾	1509070003		620198.7	10	150	шт.	6,08
15×R½	1509070002		620199.8	10	100	шт.	6,38
18×R½	1509070004		620200.9	10	60	шт.	6,96
22×R¾	1509070005		6240366	10	50	шт.	8,36
28×R1	1509070006		6240377	5	30	шт.	10,90
35×R1¼	1509070007		6240388	5	10	шт.	16,60
42×R1½	1509070008		6240399	2	12	шт.	27,80
54×R2	1509070009		6240401	2	8	шт.	38,52



## отвод с наружной резьбой press - короткий



ГРУППА: I

Размер	Новый код	*	Код арт.			Ед.	Цена €/Ед.
12×R¾	1509070010	*	620206.4	10	100	шт.	6,24
15×R¾	1509070013		620207.5	10	100	шт.	5,98
15×R½	1509070012		620208.6	10	80	шт.	6,24
18×R½	1509070014		620209.7	10	80	шт.	6,82
22×R¾	1509070015		6240982	10	60	шт.	8,18



## отвод с внутренней резьбой press

ГРУППА: I

Размер	Новый код	*	Код арт.			Ед.	Цена €/Ед.
15×Rp¾	1509069005		620093.1	10	150	шт.	18,36
15×Rp½	1509069004		620094.2	10	100	шт.	18,48
18×Rp½	1509069006		620095.3	10	60	шт.	18,50
22×Rp½	1509068000		6249577	10	24	шт.	18,54
22×Rp¾	1509068001		6240964	10	50	шт.	18,74
28×Rp½	1509069007		6241169	5	30	шт.	18,86
28×Rp¾	1509069008		6241171	5	30	шт.	19,90
28×Rp1	1509069009		6249588	5	30	шт.	22,04
35×Rp½	1509069010		6241180	5	10	шт.	29,24
35×Rp¾	1509069011		6241061	5	10	шт.	31,38
35×Rp1	1509068002		6249599	5	20	шт.	32,34



- бухта



- отрезок



- трубы в тубусе



- пакет



- коробка



- паллетта

\* по запросу - срок поставки до 4 недель | \*\* по специальному заказу | \*\*\* элементы доступны до исчерпания запасов



### отвод с внутренней резьбой press - короткий

ГРУППА: I

Размер	Новый код	*	Код арт.			Ед.	Цена €/Ед.
22×Rp½	1509069012	*	6341038	10	50	шт.	18,72
28×Rp½	1509069013	*	6341049	5	30	шт.	25,40
35×Rp½	1509069014	*	6341051	5	10	шт.	35,28



### тройник с внутренней резьбой press

ГРУППА: I

Размер	Новый код	*	Код арт.			Ед.	Цена €/Ед.
15×Rp½×15	1509258004		620281.2	10	70	шт.	6,92
18×Rp½×18	1509258005		620282.3	10	50	шт.	6,92
18×Rp¾×18	1509258006		620984.1	10	50	шт.	7,20
22×Rp½×22	1509258008		6240619	10	50	шт.	7,58
22×Rp¾×22	1509258007		6240621	10	40	шт.	8,96
28×Rp½×28	1509258009		6240630	5	30	шт.	8,82
28×Rp¾×28	1509258010		6240641	5	30	шт.	10,84
28×Rp1×28	1509257021		6249601	5	30	шт.	15,98
35×Rp½×35	1509258011		6240652	5	20	шт.	12,04
35×Rp¾×35	1509258012		6240663	5	20	шт.	15,88
35×Rp1×35	1509257022		6249610	5	20	шт.	17,52
42×Rp½×42	1509258014		6240674	4	16	шт.	18,78
42×Rp¾×42	1509258015		6240685	4	12	шт.	22,18
42×Rp1×42	1509257023		6249621	4	12	шт.	22,04
54×Rp½×54	1509258016		6240696	2	8	шт.	20,66
54×Rp¾×54	1509258018		6240707	2	8	шт.	24,80
54×Rp1×54	1509258000		6241070	2	8	шт.	25,58
66,7×Rp¾×66,7	1509257024		6340400	1	2	шт.	98,88
76,1×Rp¾×76,1	1509258020		6206508	-	2	шт.	96,00
88,9×Rp¾×88,9	1509258021		6206519	-	2	шт.	104,28
108×Rp¾×108	1509258001		6206521	-	2	шт.	125,44



### заглушка

ГРУППА: I

Размер	Новый код	*	Код арт.			Ед.	Цена €/Ед.
15	1509250002		620295.5	20	80	шт.	3,24
18	1509250003		620296.6	20	300	шт.	3,44
22	1509250004		6240311	10	150	шт.	3,66
28	1509250005		6240322	10	130	шт.	5,46
35	1509250006		6240333	5	75	шт.	6,16
42	1509250007		6240344	4	48	шт.	9,68
54	1509250008		6240355	4	32	шт.	11,04
66,7	1509250025		6340171	1	4	шт.	37,54
76,1	1509250010		6206915	2	4	шт.	41,14
88,9	1509250012		6206926	2	4	шт.	51,28
108	1509250001		6206937	2	4	шт.	72,68



- бухта



- отрезок



- трубы в тубусе



- пакет



- коробка



- паллетта

\* по запросу - срок поставки до 4 недель | \*\* по специальному заказу | \*\*\* элементы доступны до исчерпания запасов

## фланец press PN16

ГРУППА: I

Размер	Новый код	*	Код арт.			Ед.	Цена €/Ед.
35	1509091000		6341500	1	6	шт.	70,24
42	1509091001		6341511	1	4	шт.	77,22
54	1509091002		6341522	1	2	шт.	84,38
66,7	1509091005		6340323	1	2	шт.	112,80
76,1	1509091003		620659.6	1	4	шт.	136,30
88,9	1509091004		620660.7	1	2	шт.	161,88
108	1509091010		620661.8	1	2	шт.	192,24

**Внимание:**

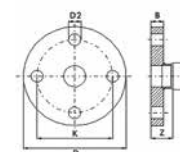

Плоской прокладкой необходимо укомплектовывать отдельно.



Код арт.	Z	D	D2	K	B
1509091000	44	140	18	100	16
1509091001	47	150	18	110	16
1509091002	52	165	18	125	16
1509091005	39	185	18	145	16
1509091003	57	185	18	145	16
1509091004	55	200	18	160	18
1509091010	37	220	18	180	18

## гибкая подводка прямая

ГРУППА: I

Размер	Новый код	*	Код арт.			Ед.	Цена €/Ед.
Rp½"×22 (1000)	1611289001	**	619800.5S	-	10	шт.	99,38
Rp½"×22 (1500)	1511289005	**	619802.7S	-	10	шт.	111,22
Rp½"×22 (2000)	1511289006	**	619803.8S	-	10	шт.	124,20
Rp½"×28 (1000)	1511289007	**	619804.9S	-	10	шт.	110,58
Rp½"×28 (1500)	1511289008	**	619806.0S	-	10	шт.	127,58
Rp½"×28 (2000)	1511289009	**	619807.1S	-	10	шт.	145,38



**Внимание:**

Все подводки оснащаются монтажным кронштейном



## гибкая подводка угловая

ГРУППА: I

Размер	Новый код	*	Код арт.			Ед.	Цена €/Ед.
Rp½"×22 (800)	1511289000	**	619808.2S	-	10	шт.	115,36
Rp½"×22 (1000)	1611289000	**	619809.3S	-	10	шт.	120,84
Rp½"×22 (1500)	1511289001	**	619811.5S	-	10	шт.	134,56
Rp½"×28 (800)	1511289002	**	619813.7S	-	10	шт.	124,64
Rp½"×28 (1000)	1511289003	**	619814.8S	-	10	шт.	131,68
Rp½"×28 (1500)	1511289004	**	619816.1S	-	10	шт.	149,82

**Внимание:**

Все подводки оснащаются монтажным кронштейном



- бухта



- отрезок



- трубы в тубусе



- пакет



- коробка



- паллетта

\* по запросу - срок поставки до 4 недель | \*\* по специальному заказу | \*\*\* элементы доступны до исчерпания запасов



### прокладка O-Ring LBP EPDM

ГРУППА: I

Размер	Новый код	*	Код арт.			Ед.	Цена €/Ед.
12	1509182021	*	622220.5	20	1000	шт.	0,22
15	1509182022		6222216	20	600	шт.	0,30
18	1509182023		6222227	20	500	шт.	0,38
22	1509182024		6222238	20	500	шт.	0,40
28	1509182025		6222249	20	400	шт.	0,52
35	1509182026		6222251	20	400	шт.	0,68
42	1509182027		6222260	20	300	шт.	1,06
54	1509182028		6222271	20	300	шт.	1,06

**Внимание:**

Прокладки O-Ring LBP EPDM могут быть использованы в Системе KAN-therm Steel, а также в Системе KAN-therm Inox.



### прокладка O-Ring LBP FPM Viton

ГРУППА: I

Размер	Новый код	*	Код арт.			Ед.	Цена €/Ед.
15	1509182030		6119401	20	600	шт.	0,82
18	1509182029		6119410	20	500	шт.	0,92
22	1509182031		6119421	20	500	шт.	1,06
28	1509182032		6119432	20	400	шт.	1,30
35	1509182033		6119443	20	400	шт.	1,62
42	1509182034		6119454	20	300	шт.	2,70
54	1509182035		6119465	20	300	шт.	2,70

**Внимание:**

Прокладки O-Ring LBP FPM Viton могут быть использованы в Системе KAN-therm Steel, а также в Системе KAN-therm Inox.

**Внимание:**

Не применять в системах горячего водоснабжения.



### прокладка O-Ring EPDM

ГРУППА: I

Размер	Новый код	*	Код арт.			Ед.	Цена €/Ед.
66,7	1609182007	*	6208180	5	100	шт.	2,48
76,1	1609182023		620801.5	5	100	шт.	8,00
88,9	1609182024		620802.6	5	100	шт.	9,88
108	1609182025		620803.7	5	50	шт.	20,04



### прокладка O-Ring FPM Viton

ГРУППА: I

Размер	Новый код	*	Код арт.			Ед.	Цена €/Ед.
66,7	1609182015	*	6119475	20	300	шт.	3,30
76,1	1609182020		611937.7	5	100	шт.	10,04
88,9	1609182021		611938.8	5	100	шт.	11,98
108	1609182022		611939.9	5	50	шт.	22,52

**Внимание:**

Не применять в системах горячего водоснабжения.



- бухта



- отрезок



- трубы в тубусе



- пакет



- коробка





- паллетта

\* по запросу - срок поставки до 4 недель | \*\* по специальному заказу | \*\*\* элементы доступны до исчерпания запасов

# Инструмент для соединений Steel

труборез роликовый для стальных труб



ГРУППА: К

Размер	Новый код	*	Код арт.			Ед.	Цена €/Ед.
12-54 мм	1948267025		113000	-	1	шт.	207,63
35-108 мм	1948267027		113100	-	1	шт.	396,83



режущий диск к роликовому труборезу для стальных труб



ГРУППА: К

Новый код	*	Код арт.			Ед.	Цена €/Ед.
1941267037		341614	-	1	шт.	15,03



станок для быстрой резки стальных труб



ГРУППА: К

Размер	Новый код	*	Код арт.			Ед.	Цена €/Ед.
22-108 мм	1948183001		845002	-	1	шт.	1 615,96



режущий диск к станку для резки стальных труб



ГРУППА: К

Новый код	*	Код арт.			Ед.	Цена €/Ед.
1941267041		845050	-	1	шт.	83,65



фаскосниматель с креплением на дрели

ГРУППА: К

Размер	Новый код	*	Код арт.			Ед.	Цена €/Ед.
12-54 мм	1948267015		113835	-	1	шт.	179,08



комплект дополнительных инструментов

ГРУППА: К

Новый код	*	Код арт.			Ед.	Цена €/Ед.
1948267023	*	KPSN	-	1	к-т	по запросу

В состав комплекта входит:

- 1948267025 труборез роликовый для стальных труб 12-54 мм
- 1948267015 фаскосниматель 12-54 мм
- 1941267129 Чемодан



 - бухта  - отрезок  - трубы в тубусе  - пакет  - коробка  - паллетта

\* по запросу - срок поставки до 4 недель | \*\* по специальному заказу | \*\*\* элементы доступны до исчерпания запасов



### пресс электрогидравлический REMS Power Press ACC

ГРУППА: К

Новый код	*	Код арт.			Ед.	Цена €/Ед.
1936267219		ZAPR04	-	1	шт.	1 644,69

**Внимание:**  
Пресс продается в чемодане.



### пресс электрический REMS 230 В - Power Press SE Basic Pack

ГРУППА: К

Размер	Новый код	*	Код арт.			Ед.	Цена €/Ед.
12-54	1936267160		ZAPR01	-	1	шт.	1 041,26

**Внимание:**  
Пресс продается в чемодане.



### пресс аккумуляторный REMS - Aku Press

ГРУППА: К

Размер	Новый код	*	Код арт.			Ед.	Цена €/Ед.
12-54 мм	1936267152		ZAPR04	-	1	шт.	1 644,28

**Внимание:**  
Пресс продается в комплекте с аккумулятором, зарядным устройством и чемоданом.  
Пресс-клещи не входят в комплект.



### пресс - клещи типа "М" REMS для пресса Power и Aku Press

ГРУППА: К

Размер	Новый код	*	Код арт.			Ед.	Цена €/Ед.
12	1948267046		570100	-	1	шт.	161,26
15	1948267048		570110	-	1	шт.	161,26
18	1948267052		570120	-	1	шт.	161,26
22	1948267056		570130	-	1	шт.	161,26
28	1948267061		570140	-	1	шт.	161,26
35	1948267065		570150	-	1	шт.	161,26
42	1948267067		570160	-	1	шт.	659,13
54	1948267069		570170	-	1	шт.	659,13

### пресс - клещи типа "М" для пресса REMS

ГРУППА: К



Размер	Новый код	*	Код арт.			Ед.	Цена €/Ед.
42-54	1948267130		KPSD	-	1	шт.	1 393,55

В состав комплекта входит:  
 ■ 1948267067 Пресс-клещи "М" для диаметра 42 мм  
 ■ 1948267069 Пресс-клещи "М" для диаметра 54 мм  
 ■ Чемодан



\* по запросу - срок поставки до 4 недель | \*\* по специальному заказу | \*\*\* элементы доступны до исчерпания запасов

### комплект - пресс электрический с пресс-клещами REMS типа "M" ГРУППА: К

Размер	Новый код	*	Код арт.			Ед.	Цена €/Ед.
15-35	1948267033		KPSM	-	1	шт.	1 785,34

В состав комплекта входит:

- 1948267048 Пресс-клещи "M" для диаметра 15 мм
- 1948267052 Пресс-клещи "M" для диаметра 18 мм
- 1948267056 Пресс-клещи "M" для диаметра 22 мм
- 1948267061 Пресс-клещи "M" для диаметра 28 мм
- 1948267065 Пресс-клещи "M" для диаметра 35 мм
- 1936267160 Пресс электрический
- Чемодан



### комплект - пресс Novopress ACO103 с пресс-клещами типа "M" ГРУППА: К

Размер	Новый код	*	Код арт.			Ед.	Цена €/Ед.
15-28	1948055008	*	-	-	1	к-т	по запросу

В состав комплекта входит:

- Пресс аккумуляторный - 1 шт.
- 1948267093 Пресс-клещи M15 для пресса - 1 шт.
- 1948267095 Пресс-клещи M18 для пресса - 1 шт.
- 1942121002 Пресс-клещи M22 для пресса - 1 шт.
- 1948267097 Пресс-клещи M28 для пресса - 1 шт.
- 1938267047 Зарядное устройство - 1 шт.
- 1938267002 Аккумулятор 12V 1,5Ah - 2 шт.
- Чемодан



### Инструмент электрический Novopress EFP203 ГРУППА: К

Размер	Новый код	*	Код арт.			Ед.	Цена €/Ед.
12-54	1948267210		-	-	1	к-т	1 744,31

**Внимание:**

Пресс продается в комплекте с пластмассовым чемоданом.



### Инструмент аккумуляторный Novopress ACO 203XL ГРУППА: К

Размер	Новый код	*	Код арт.			Ед.	Цена €/Ед.
12-108	1948267181		-	-	1	шт.	3 150,07

В состав комплекта входит:

- Аккумулятор 18 V/ 3.0 Ah Li-Ion Milwaukee - 2 шт.
- Зарядное устройство - 1 шт.
- Smag - 1 шт.
- Чемодан



### пресс-клещи Novopress PB2 типа "M" для пресса EFP203 и ACO203XL ГРУППА: К

Размер	Новый код	*	Код арт.			Ед.	Цена €/Ед.
12	1948267134		43587-50	-	1	шт.	215,00
15	1948267135		43588-50	-	1	шт.	195,77
18	1948267137		43589-50	-	1	шт.	195,77
22	1948267139		43590-50	-	1	шт.	195,77
28	1948267141		43591-50	-	1	шт.	195,77
35	1948267143		43592-50	-	1	шт.	215,00



- бухта



- отрезок



- трубы в тубусе



- пакет



- коробка



- паллетта

\* по запросу - срок поставки до 4 недель | \*\* по специальному заказу | \*\*\* элементы доступны до исчерпания запасов



### пресс-кольца Novopress PSL типа "M" Snap On

ГРУППА: К

Размер	Новый код	*	Код арт.			Ед.	Цена €/Ед.
66,7	1948267089	*	634139.0	-	1	шт.	1 371,51
76,1	1948267145	*	634140.1	-	1	шт.	1 115,82

**Внимание:**

Пресс-кольцо для диаметров 66,7, 76,1 и 88,9 мм использовать с адаптером ZB 221 для ACO203XL.  
Пресс-кольцо для диаметра 66,7 мм использовать с адаптером ZB 323 для ECO301.  
Пресс-кольцо для диаметра 108 мм использовать с адаптером ZB 221 и ZB 222 для ACO203XL.



### пресс-кольца Novopress HP Snap On для пресса ECO 301 ACO203XL и EFP203

ГРУППА: К

Размер	Новый код	*	Код арт.			Ед.	Цена €/Ед.
35	1948267124	*	634106.0	-	1	шт.	1 332,22
42	1948267126	*	634107.1	-	1	шт.	1 424,57
54	1948267128	*	634108.2	-	1	шт.	1 477,79

**Внимание:**

Пресс-клещи диаметром 35 - 54 мм для пресса ECO301 использовать с адаптером ZB303.  
Пресс-клещи диаметром 35 - 54 мм для пресса ACO203XL и EFP203 использовать с адаптером ZB 203.



### адаптеры Novopress ZB203 для пресса EFP203 и ACO203XL

ГРУППА: К

Размер	Новый код	*	Код арт.			Ед.	Цена €/Ед.
35-63	1948267000	*	43610-50	-	1	шт.	261,23

**Внимание:**

Steel & Inox: 35-54 мм,  
Press LBP: 50-63 мм



### адаптеры Novopress ZB221 для пресса ACO203XL

ГРУППА: К

Размер	Новый код	*	Код арт.			Ед.	Цена €/Ед.
66,7-108	1948267005	*	44967-50	-	1	шт.	857,53

**Внимание:**

В случае диаметра 108 мм адаптер ZB221 используется для выполнения первого этапа обжима, а адаптер ZB222 - для второго этапа.



### адаптеры Novopress ZB222 для пресса ACO203XL

ГРУППА: К

Размер	Новый код	*	Код арт.			Ед.	Цена €/Ед.
66,7-108	1948267007	*	44970-50	-	1	шт.	857,53

**Внимание:**

В случае диаметра 108 мм адаптер ZB221 используется для выполнения первого этапа обжима, а адаптер ZB222 - для второго этапа.



### пресс аккумуляторный Novopress ACO403

ГРУППА: К

Размер	Новый код	*	Код арт.			Ед.	Цена €/Ед.
76,1-108	1948267209	*	-	-	1	шт.	5 504,53

В состав комплекта входит:

- Аккумулятор 18 V/ 3.0 Ah Li-Ion Milwaukee - 2 шт.
- Зарядное устройство - 1 шт.
- смазка - 1 шт.
- Чемодан





\* по запросу - срок поставки до 4 недель | \*\* по специальному заказу | \*\*\* элементы доступны до исчерпания запасов



пресс-кольца Novopress HP для пресса АСО401 и АСО403

ГРУППА: К

Размер	Новый код	*	Код арт.			Ед.	Цена €/Ед.
76,1	1948267100	*	634009.2	-	1	шт.	1 434,28
88,9	1948267102	*	634010.3	-	1	шт.	1 469,14
108	1948267098	*	634011.4	-	1	шт.	1 815,53



 - бухта  
  - отрезок  
  - трубы в тубусе  
  - пакет  
  - коробка  
  - паллетта

\* по запросу - срок поставки до 4 недель | \*\* по специальному заказу | \*\*\* элементы доступны до исчерпания запасов

## ПОМЕТКИ

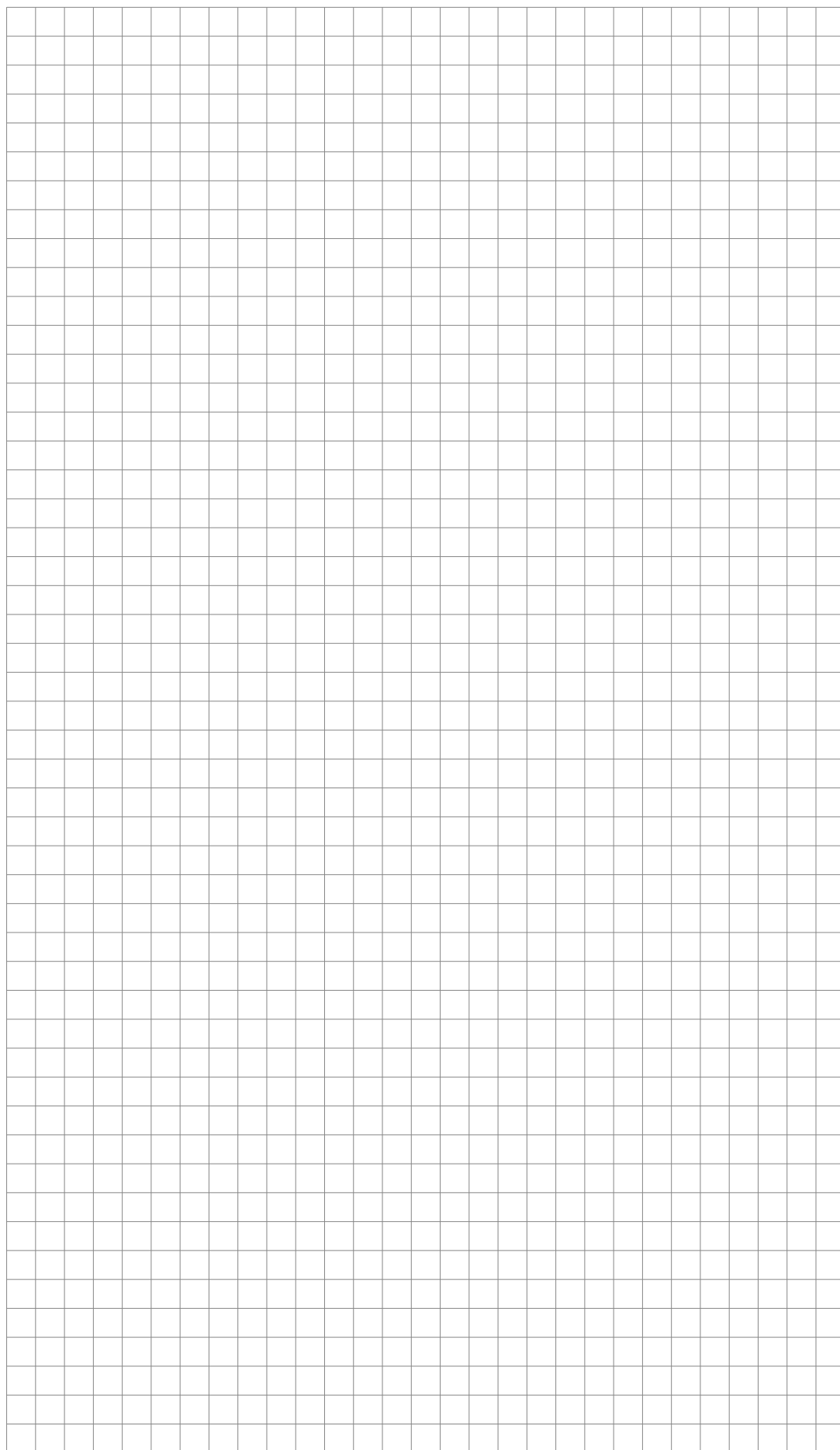

Ø 12-168,3 мм



СИСТЕМА **KAN-therm**

# Каталог Inox

Качество, эстетичность  
и безопасность на долгие годы

RU 20/01



ТЕХНОЛОГИЯ УСПЕХА



ISO 9001

# Оглавление

Система KAN-therm Inox - общая информация .....	115
Система KAN-therm Inox - ассортимент .....	116
Инструмент для соединений Inox .....	131

# Система **KAN-therm** Inox

## - общая информация

KAN-therm Inox – это современная комплексная инсталляционная система, состоящая из прецизионных труб и соединителей, производимая из нержавеющей стали. Монтаж оборудования базируется на быстрой и простой технике „Press”, а именно, опрессовке соединителей на трубе.

Герметичность соединений обеспечивает специальное уплотнение O-Ring (уплотнительное кольцо) из стойкого к высокой температуре каучука, а также трехточечная система обжима типа "M", что гарантирует долговременную и безаварийную эксплуатацию. Системы Inox находят применение при монтаже внутреннего оборудования (как нового, так и при ремонте старого) жилищного строительства, объектов общественного и промышленного назначения.

### **Стальные системы KAN-therm характеризуются:**

- быстрым и надежным монтажом оборудования без использования открытого огня,
- большим диапазоном диаметров труб и соединителей от 15 до 168,3 мм.
- широким диапазоном рабочих температур от -35°C до 135°C,
- стойкостью к высокому давлению, до 25 бар,
- малому гидравлическому сопротивлению в трубах и соединителях,
- возможностью соединения с полимерными системами KAN-therm,
- небольшим весом труб и соединителей,
- стойкостью к механическим повреждениям,
- пожарной безопасностью во время монтажа и эксплуатации (класс горючести А),
- высокой эстетичностью выполненного монтажа,
- функцией сигнализации о неопрессованных соединениях.

# Система KAN-therm Inox - ассортимент



## труба из нержавеющей стали - 1.4404, соотв. AISI 316L - отрезок 6 м

ГРУППА: Н

Размер	Новый код	*	Код арт.	6	400	Ед.	Цена €/Ед.
12×1,0	1629194065	**	6118046	6	624	м	7,96
15×1,0	1629194001		611791.4	6	840	м	8,61
18×1,0	1629194002		611792.5	6	450	м	10,11
22×1,2	1629194003		611793.6	6	360	м	14,69
28×1,2	1629194004		611794.7	6	300	м	18,14
35×1,5	1629194005		611795.8	6	180	м	26,92
42×1,5	1629194006		611796.9	6	150	м	32,95
54×1,5	1629194007		611797.1	6	90	м	39,66
76,1×2	1629194008		611798.0	6	168	м	83,84
88,9×2	1629194009		611799.1	6	136	м	98,38
108×2	1629194000		611800.2	6	108	м	117,52
139,7×2,0	1629194035	**	6310100	6	108	м	226,52
168,3×2,0	1629194036	**	6310101	6	84	м	273,84



## труба из нержавеющей стали - 1.4521 - отрезок 6 м

ГРУППА: Н

Размер	Новый код	*	Код арт.	6	400	Ед.	Цена €/Ед.
15×1,0	1629194021		6221506	6	840	м	5,47
18×1,0	1629194023		6221807	6	450	м	7,64
22×1,2	1629194025		6222207	6	360	м	9,47
28×1,2	1629194027		6222808	6	300	м	13,74
35×1,5	1629194029		6223510	6	180	м	21,45
42×1,5	1629194031		6224212	6	150	м	30,92
54×1,5	1629194033		6225412	6	90	м	39,97
N 76,1×2	1629194066	-	-	6	114	м	53,44
N 88,9×2	1629194067	-	-	6	114	м	63,06
N 108×2	1629194068	-	-	6	114	м	76,46



## труба из нержавеющей стали - 1.4301, соотв. AISI 304 - отрезок 6 м

ГРУППА: Н



Размер	Новый код	*	Код арт.	6	400	Ед.	Цена €/Ед.
15×1	1629194048		6121506-I	6	840	м	6,62
18×1	1629194049		6121807-I	6	450	м	7,80
22×1,2	1629194050		6122207-I	6	360	м	10,16
28×1,2	1629194051		6122808-I	6	300	м	13,13
35×1,5	1629194052		6123501-I	6	180	м	20,49
42×1,5	1629194053		6124212-I	6	150	м	23,57
54×1,5	1629194054		6125412-I	6	90	м	31,43
76,1×2,0	1629194055		6127620-I	6	168	м	58,68
88,9×2,0	1629194056		6128820-I	6	136	м	67,16
108,9×2,0	1629194047		6121820-I	6	108	м	82,13

- бухта   
 - отрезок   
 - трубы в тубусе   
 - пакет   
 - коробка   
 - паллетта

\* по запросу - срок поставки до 4 недель | \*\* по специальному заказу | \*\*\* элементы доступны до исчерпания запасов

## отступ



ГРУППА: G

Размер	Новый код	*	Код арт.			Ед.	Цена €/Ед.
15×15	1609178000		6191086	10	80	шт.	8,67
18×18	1609178001		6191097	10	50	шт.	9,18
22×22	1609178002		6191108	10	50	шт.	10,29
28×28	1609178003		6191119	10	20	шт.	12,61



## дуга 15°



ГРУППА: G

Размер	Новый код	*	Код арт.			Ед.	Цена €/Ед.
28×28	1609011002		6190008	10	40	шт.	14,71
35×35	1609011003		6190019	5	15	шт.	23,78
42×42	1609011004		6191834	2	20	шт.	28,09
54×54	1609011005		6191845	2	10	шт.	35,23



## дуга 30°

ГРУППА: G

Размер	Новый код	*	Код арт.			Ед.	Цена €/Ед.
28×28	1609011009		6190021	10	40	шт.	15,52
35×35	1609011008		6190030	4	12	шт.	24,24
42×42	1609011010		6191856	2	20	шт.	28,41
54×54	1609011011		6191867	2	8	шт.	34,80



## дуга 60°



ГРУППА: G

Размер	Новый код	*	Код арт.			Ед.	Цена €/Ед.
28×28	1609011014		6190184	5	30	шт.	16,19
35×35	1609011015		6190195	4	12	шт.	25,22
42×42	1609011016		6191878	5	5	шт.	28,09
54×54	1609011017		6191889	2	6	шт.	34,82



## дуга 90°

ГРУППА: G

Размер	Новый код	*	Код арт.			Ед.	Цена €/Ед.
15×15	1609011018		6190272	10	70	шт.	8,22
18×18	1609011019		6190283	10	50	шт.	8,67
22×22	1609011025		6190294	10	30	шт.	8,77
28×28	1609011026		6190305	5	20	шт.	9,23
35×35	1609011027		6190316	4	8	шт.	19,63
42×42	1609011028		6190327	2	4	шт.	23,47
54×54	1609011029		6190338	2	2	шт.	30,33



- бухта



- отрезок



- трубы в тубусе



- пакет



- коробка



- паллетта

\* по запросу - срок поставки до 4 недель | \*\* по специальному заказу | \*\*\* элементы доступны до исчерпания запасов



### муфта press×press

ГРУППА: G

Размер	Новый код	*	Код арт.			Ед.	Цена €/Ед.
12×12	1609245002	**	6198874	10	140	шт.	5,76
15×15	1609245003		6190943	10	140	шт.	4,72
18×18	1609245004		6190954	10	140	шт.	5,15
22×22	1609245012		6190965	10	80	шт.	5,98
28×28	1609245013		6190976	10	60	шт.	6,79
35×35	1609245014		6190987	5	40	шт.	8,30
42×42	1609245015		6190998	4	24	шт.	11,29
54×54	1609245016		6191009	4	16	шт.	13,55
76,1×76,1	1609245010		620415.4	-	4	шт.	67,18
88,9×88,9	1609245011		620416.5	-	4	шт.	78,14
108×108	1609245000		620417.6	-	4	шт.	100,70
139,7×139,7	1609245017	**	6310001	-	1	шт.	339,72
168,3×168,3	1609245018	**	6310011	-	1	шт.	401,50



### удлинитель press

ГРУППА: G

Размер	Новый код	*	Код арт.			Ед.	Цена €/Ед.
15×15	1609080001		6191284	10	140	шт.	8,38
18×18	1609080002		6191295	10	100	шт.	8,77
22×22	1609080003		6191306	10	60	шт.	9,91
28×28	1609080004		6191317	10	40	шт.	11,59
35×35	1609080005		6191328	5	20	шт.	12,79
42×42	1609080010		6191339	4	16	шт.	14,95
54×54	1609080007		6191341	2	8	шт.	19,32
76,1×76,1	1609080008		620428.6	-	2	шт.	109,15
88,9×88,9	1609080009		620429.7	-	2	шт.	119,92
108×108	1609080000		620430.8	-	2	шт.	148,74



### отвод 90° press

ГРУППА: G

Размер	Новый код	*	Код арт.			Ед.	Цена €/Ед.
12×12	1609068149	**	6198885	10	150	шт.	8,16
15×15	1609068150		6190206	10	150	шт.	6,89
18×18	1609068151		6190217	10	90	шт.	7,81
22×22	1609068152		6190228	10	60	шт.	9,44
28×28	1609068115		6190239	5	30	шт.	11,90
35×35	1609068153		6190241	5	20	шт.	19,55
42×42	1609068154		6190250	2	8	шт.	31,55
54×54	1609068155		6190261	2	8	шт.	47,63
76,1×76,1	1609068125		6230004	-	2	шт.	108,12
88,9×88,9	1609068128		6230015	-	2	шт.	125,65
108×108	1609068107		6230026	-	1	шт.	172,41
139,7×139,7	1609068156	**	6310002	-	1	шт.	586,84
168,3×168,3	1609068157	**	6310012	-	1	шт.	772,10





\* по запросу - срок поставки до 4 недель | \*\* по специальному заказу | \*\*\* элементы доступны до исчерпания запасов



### отвод ниппельный 90° press

ГРУППА: **G**

Размер	Новый код	*	Код арт.			Ед.	Цена €/Ед.
12×12	1609068142		6198896	10	120	шт.	8,02
15×15	1609068143		6190349	10	120	шт.	6,71
18×18	1609068144		6190351	10	60	шт.	7,63
22×22	1609068133		6190360	5	60	шт.	9,23
28×28	1609068145		6190371	5	30	шт.	11,65
35×35	1609068146		6190382	5	10	шт.	18,61
42×42	1609068147		6190393	2	8	шт.	27,68
54×54	1609068148		6190404	2	6	шт.	41,35
76,1×76,1	1609068139		6230037	-	1	шт.	108,12
88,9×88,9	1609068141		6230048	-	1	шт.	125,65
108×108	1609068130		6230059	-	1	шт.	172,41



### отвод 45° press



ГРУППА: **G**

Размер	Новый код	*	Код арт.			Ед.	Цена €/Ед.
15×15	1609068079		6190041	10	150	шт.	8,52
18×18	1609068080		6190052	10	120	шт.	9,15
22×22	1609068051		6190063	10	70	шт.	11,41
28×28	1609068052		6190074	10	40	шт.	13,16
35×35	1609068081		6190085	5	25	шт.	14,38
42×42	1609068082		6190096	2	16	шт.	23,21
54×54	1609068083		6190107	2	8	шт.	30,02
76,1×76,1	1609068057		6230061	-	2	шт.	105,01
88,9×88,9	1609068059		6230070	-	2	шт.	125,65
108×108	1609068048		6230081	-	2	шт.	172,37
139,7×139,7	1609068084	**	6310003	-	1	шт.	586,84
168,3×168,3	1609068085	**	6310013	-	1	шт.	772,10



### отвод ниппельный 45° press

ГРУППА: **G**

Размер	Новый код	*	Код арт.			Ед.	Цена €/Ед.
15×15	1609068073		6190118	10	150	шт.	8,03
18×18	1609068074		6190129	10	120	шт.	9,15
22×22	1609068075		6190131	10	60	шт.	11,41
28×28	1609068076		6190140	10	40	шт.	12,92
35×35	1609068066		6190151	5	25	шт.	13,63
42×42	1609068077		6190162	4	16	шт.	21,95
54×54	1609068078		6190173	2	8	шт.	28,66
76,1×76,1	1609068070		6230092	-	2	шт.	108,12
88,9×88,9	1609068072		6230103	-	2	шт.	125,65
108×108	1609068061		6230114	-	2	шт.	172,41



- бухта



- отрезок



- трубы в тубусе



- пакет



- коробка



- паллетта

\* по запросу - срок поставки до 4 недель | \*\* по специальному заказу | \*\*\* элементы доступны до исчерпания запасов



## тройник press

ГРУППА: G

Размер	Новый код	*	Код арт.			Ед.	Цена €/Ед.
12×12×12	1609257045	**	6198907	10	80	шт.	13,46
15×15×15	1609257002		6191350	10	80	шт.	11,41
18×18×18	1609257046		6191372	10	40	шт.	12,61
22×22×22	1609257005		6191405	10	40	шт.	13,30
28×28×28	1609257047		6191449	5	25	шт.	16,13
35×35×35	1609257048		6191493	5	15	шт.	20,12
42×42×42	1609257049		6191537	4	8	шт.	29,06
54×54×54	1609257050		6191581	2	6	шт.	33,74
76,1×76,1×76,1	1609257010		620431.9	-	2	шт.	173,72
88,9×88,9×88,9	1609257011		620432.1	-	2	шт.	189,95
108×108×108	1609257000		620433.0	-	2	шт.	235,57
139,7×139,7×139,7	1609257001	**	6310004	-	1	шт.	864,76
168,3×168,3×168,3	1609257003	**	6310014	-	1	шт.	1 080,98



- бухта



- отрезок



- трубы  
в тубусе



- пакет



- коробка





- паллетта

\* по запросу - срок поставки до 4 недель | \*\* по специальному заказу | \*\*\* элементы доступны до исчерпания запасов

## тройник редукционный press

ГРУППА: G



Размер	Новый код	*	Код арт.			Ед.	Цена €/Ед.
18×15×18	1609260014		6191361	10	60	шт.	11,48
22×15×22	1609260046		6191383	10	50	шт.	11,76
22×18×22	1609260047		6191394	10	50	шт.	12,02
28×15×28	1609260048		6191416	5	30	шт.	14,98
28×18×28	1609260049		6191427	10	30	шт.	14,85
28×22×28	1609260050		6191438	5	30	шт.	14,85
35×15×35	1609260020		6191451	5	20	шт.	18,70
35×18×35	1609260021		6191460	5	20	шт.	18,70
35×22×35	1609260022		6191471	5	20	шт.	19,13
35×28×35	1609260051		6191482	5	20	шт.	19,13
42×22×42	1609260024		6191504	4	12	шт.	23,47
42×28×42	1609260052		6191515	4	12	шт.	24,89
42×35×42	1609260053		6191526	4	12	шт.	25,71
54×22×54	1609260054		6191548	2	8	шт.	31,16
54×28×54	1609260030		6191559	2	8	шт.	29,21
54×35×54	1609260055		6191561	2	8	шт.	30,76
54×42×54	1609260032		6191570	2	8	шт.	31,43
76,1×22×76,1	1609260035		620434.1	-	2	шт.	166,07
76,1×28×76,1	1609260036		620435.2	-	2	шт.	166,05
76,1×35×76,1	1609260037		620436.3	-	2	шт.	166,15
76,1×42×76,1	1609260038		620437.4	-	2	шт.	166,09
76,1×54×76,1	1609260039		620438.5	-	2	шт.	174,08
88,9×22×88,9	1609260040		620439.6	-	2	шт.	167,98
88,9×28×88,9	1609260041		620440.7	-	2	шт.	173,06
88,9×35×88,9	1609260042		620441.8	-	2	шт.	167,98
88,9×42×88,9	1609260043		620442.9	-	2	шт.	167,88
88,9×54×88,9	1609260044		620443.1	-	2	шт.	178,09
88,9×76,1×88,9	1609260045		620444.0	-	2	шт.	194,64
108×22×108	1609260000		620445.1	-	2	шт.	207,05
108×28×108	1609260001		620446.2	-	2	шт.	206,97
108×35×108	1609260002		620447.3	-	2	шт.	207,01
108×42×108	1609260003		620448.4	-	2	шт.	206,97
108×54×108	1609260004		620449.5	-	2	шт.	207,05
108×76,1×108	1609260005		620450.6	-	2	шт.	213,28
108×88,9×108	1609260006		620451.7	-	2	шт.	233,02
139,7×76,1×139,7	1609260008	**	6310007	-	1	шт.	747,42
139,7×88,9×139,7	1609260009	**	6310006	-	1	шт.	753,62
139,7×108×139,7	1609260007	**	6310005	-	1	шт.	765,92
168,3×76,1×168,3	1609260012	**	6310018	-	1	шт.	932,72
168,3×88,9×168,3	1609260013	**	6310017	-	1	шт.	938,90
168,3×108×168,3	1609260010	**	6310016	-	1	шт.	951,20
168,3×139,7×168,3	1609260011	**	6310015	-	1	шт.	1 050,10



- бухта



- отрезок



- трубы в тубусе



- пакет



- коробка





- паллетта

\* по запросу - срок поставки до 4 недель | \*\* по специальному заказу | \*\*\* элементы доступны до исчерпания запасов



### переходник nippleный press

ГРУППА: G

Размер	Новый код	*	Код арт.			Ед.	Цена €/Ед.
15×12	1609220000	**	6198951	10	200	шт.	6,16
18×15	1609221003		6191121	10	200	шт.	5,15
22×15	1609221023		6191130	10	140	шт.	5,65
22×18	1609221024		6191141	10	120	шт.	5,90
28×15	1609221025		6191152	10	70	шт.	5,92
28×18	1609221007		6191163	10	100	шт.	6,26
28×22	1609221026		6191174	10	80	шт.	6,51
35×15	1609221027		6192221	5	50	шт.	10,70
35×18	1609221028		6191185	5	50	шт.	23,11
35×22	1609221029		6191196	5	50	шт.	7,68
35×28	1609221030		6191207	5	60	шт.	10,05
42×15	1609221031		6192230	5	30	шт.	13,81
42×18	1609221032		6192241	5	30	шт.	13,81
42×22	1609221033		6191218	4	24	шт.	24,49
42×28	1609221034		6191229	4	24	шт.	25,51
42×35	1609221035		6191231	4	24	шт.	13,81
54×15	1609221036		6192252	4	16	шт.	19,48
54×18	1609221037		6192263	4	16	шт.	19,48
54×22	1609221015		6191240	4	16	шт.	32,95
54×28	1609221016		6191251	4	16	шт.	27,50
54×35	1609221038		6191262	4	16	шт.	29,58
54×42	1609221039		6191273	4	16	шт.	19,48
76,1×42	1609221019		620421.1	-	2	шт.	53,49
76,1×54	1609221020		620422.0	-	4	шт.	62,64
88,9×54	1609221021		620423.1	-	2	шт.	67,44
88,9×76,1	1609221022		620424.2	-	2	шт.	78,65
108×54	1609221000		620425.3	-	2	шт.	71,06
108×76,1	1609221001		620426.4	-	2	шт.	81,23
108×88,9	1609221002		620427.5	-	2	шт.	90,28
139,7×88,9	1609221041	**	6310009	-	1	шт.	500,04
139,7×108	1609221040	**	6310008	-	1	шт.	494,14
168,3×88,9	1609221044	**	6310021	-	1	шт.	602,90
168,3×108	1609221042	**	6310020	-	1	шт.	593,02
168,3×139,7	1609221043	**	6310019	-	1	шт.	562,06



### соединитель переходной типа "groove"

ГРУППА: I



Размер	Новый код	*	Код арт.			Ед.	Цена €/Ед.
28×33,7	1611042014		619855.5	10	30	шт.	по запросу
35×42,4	1611042015		619856.6	10	30	шт.	по запросу
42×48,3	1611042016		619857.7	5	20	шт.	по запросу
54×60,3	1611042017		619858.8	5	15	шт.	по запросу
76,1×76,1	1611042019		6193319	2	-	шт.	по запросу
88,9×88,9	1609042036		6193321	2	-	шт.	по запросу
108×114	1609042029		6193330	2	-	шт.	по запросу

 - бухта  
  - отрезок  
  - трубы в тубусе  
  - пакет  
  - коробка  
  - паллетта

\* по запросу - срок поставки до 4 недель | \*\* по специальному заказу | \*\*\* элементы доступны до исчерпания запасов

### соединитель с внутренней резьбой - длинный

ГРУППА: I

Размер	Новый код	*	Код арт.			Ед.	Цена €/Ед.
22×Rp½	1611042020		619851.1	10	60	шт.	по запросу
22×Rp¾	1611042021		619852.2	10	60	шт.	по запросу
28×Rp½	1611042022		619853.3	10	40	шт.	по запросу
28×Rp¾	1611042023		619854.4	10	40	шт.	по запросу



### соединитель с наружной резьбой press



ГРУППА: G

Размер	Новый код	*	Код арт.			Ед.	Цена €/Ед.
12×R¾	1609045042		6198918	10	200	шт.	10,86
12×R½	1609045041		6198929	10	200	шт.	10,88
15×R½	1609045004		6190580	10	200	шт.	9,15
15×R¾	1609045005		6190591	10	80	шт.	10,25
18×R½	1609045006		6190602	10	160	шт.	10,05
18×R¾	1609045007		6190613	10	100	шт.	9,84
22×R½	1609045009		6190635	10	70	шт.	10,70
22×R¾	1609045010		6190646	10	100	шт.	11,48
22×R1	1609045008		6190624	10	60	шт.	12,61
28×R¾	1609045013		6190679	10	50	шт.	13,73
28×R1	1609045012		6190657	10	60	шт.	14,36
28×R1½	1609045011		6190668	10	30	шт.	16,45
35×R1	1609045015		6190681	10	40	шт.	17,89
35×R1½	1609045016		6190701	5	40	шт.	20,54
35×R1¾	1609045014		6190690	10	20	шт.	21,74
42×R1½	1609045018		6190723	4	12	шт.	27,36
42×R1¾	1609045017		6190712	4	24	шт.	27,99
54×R1½	1609045019		6190734	4	16	шт.	42,80
54×R2	1609045020		6190745	4	12	шт.	42,80
76,1×R2½	1609045002		620475.9	-	2	шт.	188,36
88,9×R3	1609045003		620476.1	-	2	шт.	281,88



### соединитель разъемный с наружной резьбой press

ГРУППА: G

Размер	Новый код	*	Код арт.			Ед.	Цена €/Ед.
15×R½	1609272000		6192120	2	50	шт.	16,19
15×R¾	1609272011		6192131	2	60	шт.	16,19
18×R½	1609272012		6192142	2	60	шт.	18,56
18×R¾	1609272003		6192153	2	60	шт.	18,56
22×R½	1609272005		6192164	2	40	шт.	19,55
22×R¾	1609272013		6192175	2	40	шт.	18,75
22×R1	1609272004		6192186	2	30	шт.	24,35
28×R1	1609272014		6192197	2	30	шт.	29,19
35×R1½	1609272015		6192208	2	16	шт.	36,92
42×R1½	1609272009		6192219	2	12	шт.	43,38
54×R2	1609272016		6192296	2	4	шт.	80,89



- бухта



- отрезок



- трубы в тубусе



- пакет



- коробка



- паллетта

\* по запросу - срок поставки до 4 недель | \*\* по специальному заказу | \*\*\* элементы доступны до исчерпания запасов



### соединитель разборный press

ГРУППА: G

Размер	Новый код	*	Код арт.			Ед.	Цена €/Ед.
<b>N</b> 15×15	1609271021	-		2	50	шт.	20,47
<b>N</b> 18×18	1609271022	-		2	60	шт.	20,47
<b>N</b> 22×22	1609271023	-		2	40	шт.	23,36
<b>N</b> 28×28	1609271024	-		2	30	шт.	23,36
<b>N</b> 35×35	1609271025	-		2	16	шт.	49,75
<b>N</b> 42×42	1609271026	-		2	12	шт.	61,07
<b>N</b> 54×54	1609271027	-		2	4	шт.	113,33



### соединитель с внутренней резьбой press

ГРУППА: G

Размер	Новый код	*	Код арт.			Ед.	Цена €/Ед.
12×Rp½	1609042026		6198931	10	130	шт.	11,40
12×Rp½	1609042025		6198940	10	130	шт.	11,46
15×Rp½	1609042000		6190415	10	130	шт.	10,01
15×Rp¾	1609042001		6190426	10	90	шт.	10,45
18×Rp½	1609042002		6190437	10	120	шт.	10,29
18×Rp¾	1609042003		6190448	10	80	шт.	10,90
22×Rp¾	1609042005		6190461	10	100	шт.	10,90
22×Rp¾	1609042006		6190470	10	100	шт.	12,61
22×Rp1	1609042004		6190459	10	60	шт.	13,77
28×Rp½	1609042027		6193308	10	40	шт.	14,36
28×Rp¾	1609042009		6190503	10	40	шт.	14,36
28×Rp1	1609042007		6190481	10	60	шт.	19,04
28×Rp1¼	1609042008		6190492	10	30	шт.	20,48
35×Rp1	1609042012		6190514	10	20	шт.	18,98
35×Rp1¼	1609042011		6190536	10	30	шт.	21,72
35×Rp1½	1609042010		6190525	10	20	шт.	23,02
42×Rp1¼	1609042014		6190558	4	12	шт.	32,05
42×Rp1½	1609042013		6190547	4	24	шт.	32,05
54×Rp1½	1609042015		6190569	4	12	шт.	42,80
54×Rp2	1609042016		6190571	4	12	шт.	46,49



### соединитель разъемный с внутренней резьбой press

ГРУППА: G

Размер	Новый код	*	Код арт.			Ед.	Цена €/Ед.
15×Rp½	1609271000		6192021	2	60	шт.	19,46
15×Rp¾	1609271001		6192032	2	40	шт.	19,46
18×Rp½	1609271002		6192043	2	40	шт.	22,01
18×Rp¾	1609271003		6192054	2	40	шт.	22,01
22×Rp¾	1609271010		6192065	2	40	шт.	22,96
22×Rp1	1609271004		6192076	2	30	шт.	23,02
28×Rp1	1609271011		6192087	2	26	шт.	32,64
35×Rp1¼	1609271012		6192098	1	20	шт.	42,98
42×Rp1½	1609271013		6192109	2	8	шт.	55,51
54×Rp2	1609271009		6192111	2	4	шт.	99,62



- бухта



- отрезок



- трубы  
в тубусе



- пакет



- коробка



- паллетта

\* по запросу - срок поставки до 4 недель | \*\* по специальному заказу | \*\*\* элементы доступны до исчерпания запасов

### соединитель с накидной гайкой, с плоским уплотнением, press

ГРУППА: G

Размер	Новый код	*	Код арт.			Ед.	Цена €/Ед.
15×G¾"	1609271014		6191735	10	120	шт.	11,86
18×G¾"	1609271015		6191746	10	100	шт.	12,98
22×G1"	1609271016		6191757	10	60	шт.	15,19
28×G1¼"	1609271017		6191768	10	40	шт.	19,46
35×G1½"	1609271018		6191779	4	32	шт.	24,49
42×G1¾"	1609271019		6191781	4	12	шт.	32,64
54×G2¾"	1609271020		6191790	4	8	шт.	40,37



### отвод с наружной резьбой press

ГРУППА: G

Размер	Новый код	*	Код арт.			Ед.	Цена €/Ед.
15×R½	1609070000		6190877	10	80	шт.	14,91
18×R½	1609070002		6190888	10	80	шт.	15,84
22×R¾	1609070004		6190899	10	60	шт.	20,54
28×R1	1609070005		6190901	10	30	шт.	26,18
35×R1¼	1609070006		6190910	5	20	шт.	33,03
42×R1½	1609070009		6190921	2	16	шт.	65,43
54×R2	1609070010		6190932	2	8	шт.	83,29



### отвод с внутренней резьбой press



ГРУППА: G

Размер	Новый код	*	Код арт.			Ед.	Цена €/Ед.
15×Rp½	1609068000		6190822	10	80	шт.	14,91
18×Rp½	1609068001		6190833	10	90	шт.	15,84
22×Rp¾	1609068003		6198456	10	50	шт.	23,22
22×Rp¾	1609068002		6190844	10	50	шт.	20,54
28×Rp½	1609068009		6198467	10	30	шт.	25,81
28×Rp¾	1609068005		6198478	10	30	шт.	30,19
28×Rp1	1609068008		6190855	10	30	шт.	26,18
35×Rp½	1609068011		6198489	5	10	шт.	34,00
35×Rp¾	1609068007		6198491	5	10	шт.	33,19
35×Rp1	1609068010		6198500	5	10	шт.	36,16
35×Rp1¼	1609068012		6190866	5	10	шт.	40,10



### отвод ниппельный с внутренней резьбой

ГРУППА: G

Размер	Новый код	*	Код арт.			Ед.	Цена €/Ед.
15×Rp½ короткий	1609068013		6192274	10	40	шт.	14,93



- бухта



- отрезок



- трубы  
в тубусе



- пакет



- коробка



- паллетта

\* по запросу - срок поставки до 4 недель | \*\* по специальному заказу | \*\*\* элементы доступны до исчерпания запасов



### тройник с внутренней резьбой press

ГРУППА: G

Размер	Новый код	*	Код арт.			Ед.	Цена €/Ед.
15×Rp½×15	1609257014		6191592	10	70	шт.	12,79
18×Rp½×18	1609257015		6191603	10	50	шт.	12,79
18×Rp¾×18	1609257016		6191614	10	50	шт.	14,05
22×Rp½×22	1609257017		6191625	10	40	шт.	13,55
22×Rp¾×22	1609257018		6191636	10	40	шт.	15,50
28×Rp½×28	1609257038		6191647	5	30	шт.	15,42
28×Rp¾×28	1609257039		6191658	10	30	шт.	17,29
28×Rp1×28	1609257019		6198599	10	30	шт.	23,22
35×Rp½×35	1609257040		6191669	5	20	шт.	19,27
35×Rp¾×35	1609257041		6191671	5	20	шт.	21,03
35×Rp1×35	1609257022		6198601	10	20	шт.	26,71
42×Rp½×42	1609257027		6191680	4	16	шт.	22,80
42×Rp¾×42	1609257042		6191691	4	12	шт.	25,59
42×Rp1×42	1609257026		6198610	4	16	шт.	30,24
54×Rp½×54	1609257031		6191702	2	8	шт.	31,57
54×Rp¾×54	1609257044		6191724	2	8	шт.	27,84
54×Rp1×54	1609257030		6198621	2	6	шт.	33,25
54×Rp2×54	1609257043		6191713	2	6	шт.	31,57
76,1×Rp¾×76,1	1609257035		620452.8	-	2	шт.	179,15
76,1×Rp2×76,1	1609257034		620455.0	-	2	шт.	194,91
88,9×Rp¾×88,9	1609257037		620453.9	-	2	шт.	179,08
88,9×Rp2×88,9	1609257036		620456.1	-	2	шт.	234,43
108×Rp¾×108	1609257013		620454.1	-	2	шт.	194,89
108×Rp2×108	1609257012		620457.2	-	2	шт.	234,41



### отвод фиксируемый press (водорозетка) с ушками - короткий

ГРУППА: G

Размер	Новый код	*	Код арт.			Ед.	Цена €/Ед.
15×Rp½	1609285009		6191801	10	90	шт.	15,50
18×Rp½	1609285002		6191812	10	90	шт.	16,70
22×Rp¾	1609285003		6191823	10	50	шт.	22,39



### отвод фиксируемый press (водорозетка) с ушками - длинный

ГРУППА: G

Размер	Новый код	*	Код арт.			Ед.	Цена €/Ед.
15×Rp½	1609285004		6191999	20	40	шт.	18,26
18×Rp½	1609285007		6192001	20	40	шт.	19,46
22×Rp¾	1609285008		6192010	10	40	шт.	25,46



- бухта



- отрезок



- трубы в тубусе



- пакет



- коробка





- паллетта

\* по запросу - срок поставки до 4 недель | \*\* по специальному заказу | \*\*\* элементы доступны до исчерпания запасов



## заглушка press



ГРУППА: G

Размер	Новый код	*	Код арт.			Ед.	Цена €/Ед.
15	1609250002		6191011	20	80	шт.	5,29
18	1609250004		6191020	20	300	шт.	5,51
22	1609250006		6191031	10	150	шт.	6,32
28	1609250020		6191042	10	130	шт.	8,62
35	1609250010		6191053	5	75	шт.	10,29
42	1609250012		6191064	4	48	шт.	14,05
54	1609250021		6191075	4	24	шт.	16,21
76,1	1609250016		620418.7	-	4	шт.	24,26
88,9	1609250018		620419.8	-	4	шт.	30,83
108	1609250000		620420.9	-	4	шт.	37,85



## фланец press PN16

ГРУППА: G

Размер	Новый код	*	Код арт.			Ед.	Цена €/Ед.
15	1609091004		6190756	1	15	шт.	44,22
18	1609091005		6190767	1	15	шт.	46,53
22	1609091006		6190778	1	12	шт.	52,90
28	1609091007		6190789	1	12	шт.	65,17
35	1609091001		6190791	1	6	шт.	96,26
42	1609091008		6190800	1	4	шт.	109,08
54	1609091009		6190811	1	2	шт.	134,52
76,1	1609091002		620412.1	-	4	шт.	191,19
88,9	1609091003		620413.2	-	2	шт.	223,57
108	1609091000		620414.3	-	2	шт.	267,86
139,7	1609091010	**	6310010	-	1	шт.	480,80
168,3	1609091011	**	6310022	-	1	шт.	586,84

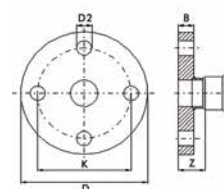

### Внимание:

Плоской прокладкой необходимо укомплектовывать отдельно.

Код арт.	Z	D	D2	K	B
1609091004	36	95	14	65	11
1609091005	37	95	14	65	11
1609091006	38	105	14	75	12
1609091007	42	115	14	85	14
1609091001	43	140	18	100	15
1609091008	47	150	18	110	16
1609091009	52	165	18	125	16
1609091002	71	185	18	145	18
1609091003	84	200	18	160	20
1609091000	90	220	18	180	20
1609091010	46	250	18	210	25
1609091011	53	285	22	240	26



- бухта



- отрезок



- трубы  
в тубусе



- пакет



- коробка



- паллетта

\* по запросу - срок поставки до 4 недель | \*\* по специальному заказу | \*\*\* элементы доступны до исчерпания запасов



### втулка фланцевая press

ГРУППА: G

Размер	Новый код	*	Код арт.			Ед.	Цена €/Ед.
15×1¼	1609090001		6191891	20	100	шт.	14,12
15×1½	1609090000		6191900	20	100	шт.	15,60
18×1¼	1609090011		6191911	20	100	шт.	15,52
18×1½	1609090010		6191922	20	100	шт.	17,39
22×1¼	1609090005		6191933	20	80	шт.	15,99
22×1½	1609090004		6191944	20	80	шт.	18,70
28×1½	1609090006		6191955	20	80	шт.	19,88
35×2	1609090007		6191966	10	30	шт.	25,59
42×2¼	1609090008		6191977	10	30	шт.	31,18
54×2¾	1609090012		6191988	5	20	шт.	40,14



### компенсаторы сильфонного типа

ГРУППА: G

Размер	Новый код	*	Код арт.			Ед.	Цена €/Ед.
15	1609037002		6198302	-	-	шт.	149,15
18	1609037004		6198313	-	-	шт.	162,42
22	1609037005		6198324	-	-	шт.	166,05
28	1609037007		6198335	-	-	шт.	170,42
35	1609037008		6198346	-	-	шт.	212,52
42	1609037010		6198357	-	-	шт.	228,61
54	1609037011		6198368	-	-	шт.	247,81
76,1	1609037013		6198379	-	-	шт.	552,96
88,9	1609037014		6198381	-	-	шт.	626,44
108	1609037000		6198390	-	-	шт.	757,89



### гибкая подводка прямая

ГРУППА: I

Размер	Новый код	*	Код арт.			Ед.	Цена €/Ед.
Rp½"×22 (1000)	1611289001	**	619800.5S	-	10	шт.	99,38
Rp½"×22 (1500)	1511289005	**	619802.7S	-	10	шт.	111,22
Rp½"×22 (2000)	1511289006	**	619803.8S	-	10	шт.	124,20
Rp½"×28 (1000)	1511289007	**	619804.9S	-	10	шт.	110,58
Rp½"×28 (1500)	1511289008	**	619806.0S	-	10	шт.	127,58
Rp½"×28 (2000)	1511289009	**	619807.1S	-	10	шт.	145,38

**Внимание:**  
Все подводки оснащаются монтажным кронштейном.



### гибкая подводка угловая

ГРУППА: I

Размер	Новый код	*	Код арт.			Ед.	Цена €/Ед.
Rp½"×22 (800)	1511289000	**	619808.2S	-	10	шт.	115,36
Rp½"×22 (1000)	1611289000	**	619809.3S	-	10	шт.	120,84
Rp½"×22 (1500)	1511289001	**	619811.5S	-	10	шт.	134,56
Rp½"×28 (800)	1511289002	**	619813.7S	-	10	шт.	124,64
Rp½"×28 (1000)	1511289003	**	619814.8S	-	10	шт.	131,68
Rp½"×28 (1500)	1511289004	**	619816.1S	-	10	шт.	149,82

**Внимание:**  
Все подводки оснащаются монтажным кронштейном.

- бухта    - отрезок    - трубы в тубусе    - пакет    - коробка    - паллетта

\* по запросу - срок поставки до 4 недель | \*\* по специальному заказу | \*\*\* элементы доступны до исчерпания запасов

### прокладка O-Ring LBP EPDM

ГРУППА: G

Размер	Новый код	*	Код арт.			Ед.	Цена €/Ед.
12	1509182021		622220.5	20	1000	шт.	0,22
15	1509182022		6222216	20	600	шт.	0,30
18	1509182023		6222227	20	500	шт.	0,38
22	1509182024		6222238	20	500	шт.	0,40
28	1509182025		6222249	20	400	шт.	0,52
35	1509182026		6222251	20	400	шт.	0,68
42	1509182027		6222260	20	300	шт.	1,06
54	1509182028		6222271	20	300	шт.	1,06

**Внимание:**

Прокладки O-Ring LBP EPDM могут быть использованы в Системе KAN-therm Steel, а также в Системе KAN-therm Inox.



### прокладка O-Ring LBP FPM Viton

ГРУППА: G

Размер	Новый код	*	Код арт.			Ед.	Цена €/Ед.
15	1509182030		6119401	20	600	шт.	0,82
18	1509182029		6119410	20	500	шт.	0,92
22	1509182031		6119421	20	500	шт.	1,06
28	1509182032		6119432	20	400	шт.	1,30
35	1509182033		6119443	20	400	шт.	1,62
42	1509182034		6119454	20	300	шт.	2,70
54	1509182035		6119465	20	300	шт.	2,70



**Внимание:**

Прокладки O-Ring LBP FPM Viton могут быть использованы в Системе KAN-therm Steel, а также в Системе KAN-therm Inox. Не применять в системах горячего водоснабжения.



### прокладка O-Ring EPDM



ГРУППА: I

Размер	Новый код	*	Код арт.			Ед.	Цена €/Ед.
76,1	1609182023		620801.5	5	100	шт.	8,00
88,9	1609182024		620802.6	5	100	шт.	9,88
108	1609182025		620803.7	5	50	шт.	20,04



### прокладка O-Ring FPM Viton

ГРУППА: I

Размер	Новый код	*	Код арт.			Ед.	Цена €/Ед.
76,1	1609182020		611937.7	5	100	шт.	10,04
88,9	1609182021		611938.8	5	100	шт.	11,98
108	1609182022		611939.9	5	50	шт.	22,52

**Внимание:**

Не применять в системах горячего водоснабжения.



- бухта



- отрезок



- трубы в тубусе



- пакет



- коробка



- паллетта

\* по запросу - срок поставки до 4 недель | \*\* по специальному заказу | \*\*\* элементы доступны до исчерпания запасов



## прокладка O-Ring Viton серая LBP

ГРУППА: I

Размер	Новый код	*	Код арт.			Ед.	Цена €/Ед.
15	1509182039		6119784	20	600	шт.	1,14
18	1509182040		6119795	20	500	шт.	1,30
22	1509182041		6119806	20	500	шт.	1,46
28	1509182042		6119817	20	400	шт.	1,86
35	1509182038		6119828	20	400	шт.	2,38
42	1509182043		6119839	20	300	шт.	3,84
54	1509182044		6119841	20	300	шт.	3,84

**Внимание:**

Применять в системах, где рабочей средой является водяной пар.

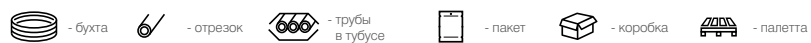



\* по запросу - срок поставки до 4 недель | \*\* по специальному заказу | \*\*\* элементы доступны до исчерпания запасов

# Инструмент для соединений Inox

## труборез роликовый для стальных труб



ГРУППА: К

Размер	Новый код	*	Код арт.			Ед.	Цена €/Ед.
12-54 мм	1948267025		113000	-	1	шт.	207,63
35-108 мм	1948267027		113100	-	1	шт.	396,83



## режущий диск к роликовому труборезу для стальных труб



ГРУППА: К

Новый код	*	Код арт.			Ед.	Цена €/Ед.
1941267037		341614	-	1	шт.	15,03



## станок для быстрой резки стальных труб



ГРУППА: К

Размер	Новый код	*	Код арт.			Ед.	Цена €/Ед.
22-108 мм	1948183001		845002	-	1	шт.	1 615,96



## режущий диск к станку для резки стальных труб



ГРУППА: К

Новый код	*	Код арт.			Ед.	Цена €/Ед.
1941267041		845050	-	1	шт.	83,65



## фаскосниматель с креплением на дрели



ГРУППА: К

Размер	Новый код	*	Код арт.			Ед.	Цена €/Ед.
12-54 мм	1948267015		113835	-	1	шт.	179,08



## комплект дополнительных инструментов

ГРУППА: К

Новый код	*	Код арт.			Ед.	Цена €/Ед.
1948267023	*	KPSN	-	1	к-т	по запросу

В состав комплекта входит:

- 1948267025 труборез роликовый для стальных труб 12-54 мм
- 1948267015 фаскосниматель 12-54 мм
- 1941267129 Чемодан



 - бухта  - отрезок  - трубы в тубусе  - пакет  - коробка  - паллетта

\* по запросу - срок поставки до 4 недель | \*\* по специальному заказу | \*\*\* элементы доступны до исчерпания запасов



### пресс электрогидравлический REMS Power Press ACC

ГРУППА: К

Новый код	*	Код арт.			Ед.	Цена €/Ед.
1936267219		ZAPR04	-	1	шт.	1 644,69

**Внимание:**  
Пресс продается в чемодане.



### пресс электрический REMS 230 В - Power Press SE Basic Pack

ГРУППА: К

Размер	Новый код	*	Код арт.			Ед.	Цена €/Ед.
12-54 мм	1936267160		ZAPR01	-	1	шт.	1 041,26

**Внимание:**  
Пресс продается в чемодане.



### пресс аккумуляторный REMS - Aku Press

ГРУППА: К

Размер	Новый код	*	Код арт.			Ед.	Цена €/Ед.
12-54 мм	1936267152		ZAPRAK	-	1	шт.	1 644,28

**Внимание:**  
Пресс продается в комплекте с аккумулятором, зарядным устройством и чемоданом.  
Пресс-клещи не входят в комплект.



### пресс - клещи типа "М" REMS для пресса Power и Aku Press

ГРУППА: К

Размер	Новый код	*	Код арт.			Ед.	Цена €/Ед.
12	1948267046		570100	-	1	шт.	161,26
15	1948267048		570110	-	1	шт.	161,26
18	1948267052		570120	-	1	шт.	161,26
22	1948267056		570130	-	1	шт.	161,26
28	1948267061		570140	-	1	шт.	161,26
35	1948267065		570150	-	1	шт.	161,26
42	1948267067		570160	-	1	шт.	659,13
54	1948267069		570170	-	1	шт.	659,13

- бухта    - отрезок    - трубы в тубусе    - пакет    - коробка    - паллетта

\* по запросу - срок поставки до 4 недель | \*\* по специальному заказу | \*\*\* элементы доступны до исчерпания запасов

## пресс - клещи типа "М" для пресса REMS

ГРУППА: К

Размер	Новый код	*	Код арт.			Ед.	Цена €/Ед.
42-54	1948267130		KPSD	-	1	шт.	1 393,55



В состав комплекта входит:

- 1948267067 Пресс-клещи "М" для диаметра 42 мм
- 1948267069 Пресс-клещи "М" для диаметра 54 мм
- Чемодан



## комплект - пресс электрический с пресс-клещами REMS типа "М"

ГРУППА: К

Размер	Новый код	*	Код арт.			Ед.	Цена €/Ед.
15-35	1948267033		KPSM	-	1	шт.	1 785,34

В состав комплекта входит:

- 1948267048 Пресс-клещи "М" для диаметра 15 мм
- 1948267052 Пресс-клещи "М" для диаметра 18 мм
- 1948267056 Пресс-клещи "М" для диаметра 22 мм
- 1948267061 Пресс-клещи "М" для диаметра 28 мм
- 1948267065 Пресс-клещи "М" для диаметра 35 мм
- 1936267160 Пресс электрический
- Чемодан



## комплект - пресс Novopress ACO103 с пресс-клещами типа "М"

ГРУППА: К

Размер	Новый код	*	Код арт.			Ед.	Цена €/Ед.
15-28	1948055008	*	-	-	1	к-т	по запросу

В состав комплекта входит:

- Пресс аккумуляторный - 1 шт.
- 1948267093 Пресс-клещи M15 для пресса - 1 шт.
- 1948267095 Пресс-клещи M18 для пресса - 1 шт.
- 1942121002 Пресс-клещи M22 для пресса - 1 шт.
- 1948267097 Пресс-клещи M28 для пресса - 1 шт.
- 1938267047 Зарядное устройство - 1 шт.
- 1938267002 Аккумулятор 12V 1,5Ah - 2 шт.
- Чемодан



## Инструмент электрический Novopress EFP203

ГРУППА: К

Размер	Новый код	*	Код арт.			Ед.	Цена €/Ед.
12-54	1948267210		-	-	1	к-т	1 744,31



**Внимание:**

Пресс продается в комплекте с пластмассовым чемоданом.



## Инструмент аккумуляторный Novopress ACO 203XL

ГРУППА: К

Размер	Новый код	*	Код арт.			Ед.	Цена €/Ед.
12-108	1948267181		-	-	1	к-т	3 150,07

В состав комплекта входит:

- Аккумулятор 18 V/ 3.0 Ah Li-Ion Milwaukee - 2 шт.
- Зарядное устройство - 1 шт.
- Smar - 1 шт.
- Чемодан



## пресс-клещи Novopress PB2 типа "М" для пресса EFP203 и ACO203XL

ГРУППА: К

Размер	Новый код	*	Код арт.			Ед.	Цена €/Ед.
12	1948267134		43587-50	-	1	шт.	215,00
15	1948267135		43588-50	-	1	шт.	195,77
18	1948267137		43589-50	-	1	шт.	195,77
22	1948267139		43590-50	-	1	шт.	195,77
28	1948267141		43591-50	-	1	шт.	195,77
35	1948267143		43592-50	-	1	шт.	215,00



- бухта



- отрезок



- трубы в тубусе



- пакет



- коробка



- паллетта

\* по запросу - срок поставки до 4 недель | \*\* по специальному заказу | \*\*\* элементы доступны до исчерпания запасов



### пресс-кольца Novopress PSL типа "M" Snap On

ГРУППА: К

Размер	Новый код	*	Код арт.			Ед.	Цена €/Ед.
66,7	1948267089	*	634139.0	-	1	шт.	1 371,51
76,1	1948267145		634140.1	-	1	шт.	1 115,82

**Внимание:**

Пресс-кольцо для диаметров 66,7, 76,1 и 88,9 мм использовать с адаптером ZB 221 для ACO203XL.  
Пресс-кольцо для диаметра 66,7 мм использовать с адаптером ZB 323 для ECO301.  
Пресс-кольцо для диаметра 108 мм использовать с адаптером ZB 221 и ZB 222 для ACO203XL.



### пресс-кольца Novopress HP Snap On для пресса ECO 301 ACO203XL и EFP203

ГРУППА: К

Размер	Новый код	*	Код арт.			Ед.	Цена €/Ед.
35	1948267124	*	634106.0	-	1	шт.	1 332,22
42	1948267126	*	634107.1	-	1	шт.	1 424,57
54	1948267128	*	634108.2	-	1	шт.	1 477,79

**Внимание:**

Пресс-клещи диаметром 35 - 54 мм для пресса ECO301 использовать с адаптером ZB303.  
Пресс-клещи диаметром 35 - 54 мм для пресса ACO203XL и EFP203 использовать с адаптером ZB 203.



### адаптеры Novopress ZB203 для пресса EFP203 и ACO203XL

ГРУППА: К

Размер	Новый код	*	Код арт.			Ед.	Цена €/Ед.
35-63	1948267000		43610-50	-	1	шт.	261,23

**Внимание:**

Steel & Inox: 35-54 мм,  
Press LBP: 50-63 мм



### адаптеры Novopress ZB221 для пресса ACO203XL

ГРУППА: К

Размер	Новый код	*	Код арт.			Ед.	Цена €/Ед.
66,7-108	1948267005		44967-50	-	1	шт.	857,53

**Внимание:**

В случае диаметра 108 мм адаптер ZB221 используется для выполнения первого этапа обжима, а адаптер ZB222 - для второго этапа.



### адаптеры Novopress ZB222 для пресса ACO203XL

ГРУППА: К

Размер	Новый код	*	Код арт.			Ед.	Цена €/Ед.
108	1948267007		44970-50	-	1	шт.	857,53

**Внимание:**

В случае диаметра 108 мм адаптер ZB221 используется для выполнения первого этапа обжима, а адаптер ZB222 - для второго этапа.



### пресс аккумуляторный Novopress ACO403

ГРУППА: К

Размер	Новый код	*	Код арт.			Ед.	Цена €/Ед.
76,1-168,3	1948267209		-	-	1	шт.	5 504,53

В состав комплекта входит:

- Аккумулятор 18 V/ 3.0 Ah Li-Ion Milwaukee - 2 шт.
- Зарядное устройство - 1 шт.
- смазка - 1 шт.
- Чемодан





\* по запросу - срок поставки до 4 недель | \*\* по специальному заказу | \*\*\* элементы доступны до исчерпания запасов



пресс-кольца Novopress HP для пресса АСО401 и АСО403

ГРУППА: К

Размер	Новый код	*	Код арт.			Ед.	Цена €/Ед.
76,1	1948267100	*	634009.2	-	1	шт.	1 434,28
88,9	1948267102	*	634010.3	-	1	шт.	1 469,14
108	1948267098	*	634011.4	-	1	шт.	1 815,53
139,7	1948267071		BF139	-	1	шт.	по запросу
168,3	1948267072		BF168	-	1	шт.	по запросу



 - бухта  
  - отрезок  
  - трубы в тубусе  
  - пакет  
  - коробка  
  - паллетта

\* по запросу - срок поставки до 4 недель | \*\* по специальному заказу | \*\*\* элементы доступны до исчерпания запасов

## ПОМЕТКИ





СИСТЕМА **KAN-therm**

# Каталог Теплый пол

Комфорт и экономия

RU 20/01



ТЕХНОЛОГИЯ УСПЕХА



ISO 9001

## Оглавление

"Теплый пол" в Системе KAN-therm - трубы и оснастка для труб .....	145
Tasker - система крепления труб .....	146
Rail - система крепления труб .....	148
Profil - система крепления труб .....	148
TBS - система крепления труб .....	149
Оснастка для напольного отопления .....	149
Коллекторы и оснастка к ним .....	151
Элементы автоматики .....	159

# СИСТЕМА **KAN-therm**

## Новинки в панельном отоплении



**ВЫБИРАЙ  
С УМОМ**  
Выбирай  
нержавеющую  
сталь!



## Нержавеющие коллекторные группы для панельного отопления

Совершенно новые коллекторные группы из нержавеющей стали предназначены для напольного, стенового и потолочного отопления.

Нержавеющая сталь гарантирует высокую долговечность. По сравнению с обычными латунными коллекторными группами с профилем 1 дюйм, нержавеющая позволяет распределить в **1,5 раза больший расход теплоносителя**.

- Нержавеющая труба коллектора с профилем 1¼", с подключением с внутренней резьбой 1"
- Ниппели ¾" с шагом 50 мм для легкого и надежного соединения с трубами с помощью конусных соединителей типа Eurokopus
- Вентили под сервоприводы с резьбой M30×1,5 мм
- Материал устойчив к гликолевым смесям
- Версии со спускным – воздуховыпускным клапаном и без него
- Четкая маркировка труб коллектора, облегчающая монтаж
- Резиновые виброгасящие вставки гарантируют тихую работу
- Стойкость до 6 бар и 70°C
- Увеличенная более чем в 1,5 раза пропускная способность по сравнению с обычными латунными коллекторными группами

ТЕХНОЛОГИЯ УСПЕХА



[www.kan-therm.com](http://www.kan-therm.com)

ISO 9001

# Система KAN-therm Tacker

## Новая универсальная оснастка для шпилек Tacker



1

Универсальная конструкция позволяет монтировать короткие и длинные шпильки Системы **KAN-therm Tacker**.

2

Легкая алюминиевая прочная конструкция, устойчивая к процессу коррозии.

3

Улучшенная конструкция направляющей и специальный дожимающий элемент гарантируют соответствующую заправку шпильки в гнездо устройства. Благодаря этому, не происходит заклинивания механизма во время работы и обеспечивается быстрый и безопасный монтаж.

4

Оптимально подобранная высота инструмента обеспечивает удобную работу.

5

Рукоятка, изготовленная из натурального дерева, придает ощущение комфорта, уверенности и безопасности, а также эксклюзивный вид.

6

Конструкция протестирована на практике.

7

Практичный поддерживающий механизм, позволяющий легко работать.

8

Эстетичный и компактный внешний вид демонстрирует ощущение полного профессионализма.

## Новая шпилька

### Новое качество укладки панельного отопления

- Расширенный диапазон обслуживаемых диаметров – до 20 мм,
- Экономичная упаковка и удобный набор шпилек,
- Прошли проверку на сложном и требовательном немецком рынке,
- Продукт рекомендован немецкими монтажниками.



ТЕХНОЛОГИЯ УСПЕХА



# СИСТЕМА **KAN-therm**

Инновационные системы  
отопления и водоснабжения



**НОВЫЙ  
ДИАМЕТР!  
Ø20**

## Новая труба PE-RT Blue Floor с диаметром Ø20 мм!

Труба 20x2 мм, превосходно подходит для реализации как внутренних, так и наружных систем панельного отопления на крупных объектах, таких как складские и производственные цеха, автостоянки, подъездные пути и протяженные проходы, спортивные площадки и другие объекты с большими площадями для отопления/охлаждения.

Долговечность труб PE-RT Blue Floor, замоноличенных бетоном и эксплуатируемых в соответствии с требованиями производителя, превышает срок службы источника тепла и сравнима со сроком службы самого здания!

ТЕХНОЛОГИЯ УСПЕХА



[www.kan-therm.com](http://www.kan-therm.com)

ISO 9001

## Конструкция трубы PE-RT Blue Floor



### Несколько основных достоинств труб PE-RT Blue Floor:

- Трубы PE-RT Blue Floor производятся в соответствии с нормой PN-EN ISO 22391-2, а их **свыше чем 50-летний срок службы** был подтвержден испытаниями и исследованиями в современной лаборатории KAN, а также в крупнейших европейских сертификационных институтах.
- Благодаря использованию высококачественного полиэтилена PE-RT типа I, характеризуются **очень большой гибкостью**, что значительно **облегчает их монтаж** в системах панельного отопления/охлаждения.
- Оснащены антидиффузионной защитой EVOH, отвечающей требованиям нормы DIN 4726, защищающей от проникновения кислорода внутрь системы, и тем самым **предохраняющей от возможного завоздушивания и коррозии арматуры**.
- Трубы PE-RT Blue Floor являются однородными трубами, а это значит, что производятся полностью из одного и того же материала. Благодаря этому, их применение в панельных системах значительно надежнее, безопаснее, и, прежде всего, **существенно снижается вероятность аварии**.
- Они имеют **память формы**, то есть всегда возвращаются к своей первоначальной форме. Это свойство особенно важно на объектах, которые выполняются разными исполнителями, где значительно повышается риск случайного смятия трубы под воздействием кратковременной нагрузки.





СИСТЕМА **KAN-therm**



## **BASIC+**

Проводная управляющая  
автоматика



ПРОСТОЕ  
ОБСЛУЖИВАНИЕ  
БОЛЬШИХ  
ПОВЕРХНОСТЕЙ

## **Новая версия проводной автоматики**

- Обслуживание больших поверхностей – клеммные колодки доступны в версии до 10 зон отопления/охлаждения
- Возможность подключения до 18 сервоприводов
- Гибкая конфигурация – возможность подключения 5 сервоприводов к одной зоне
- Переключение для работы с сервоприводами NC или NO
- Управление работой насоса и котла
- Красивый элегантный дизайн, прекрасно вписывается в современный интерьер
- Простое обслуживание термостатов

ТЕХНОЛОГИЯ УСПЕХА



[www.kan-therm.com](http://www.kan-therm.com)

ISO 9001

## ПОМЕТКИ



# "Теплый пол" в Системе **KAN-therm**

## - трубы и оснастка для труб

труба PE-RT с антидиффузионной защитой - для панельно-лучистого отопления, класс эксплуатации 4 (6 бар, T<sub>max</sub> 70°)

ГРУППА: **С**



Размер	Новый код	*	Код арт.			Ед.	Цена €/Ед.
16×2	1829198014		0.2176OP	200	3000	м	1,10
16×2	1829198018		0.2176OP 600M	600	1800	м	1,10
18×2	1829198022		0.2178OP	200	3000	м	1,26
18×2	1829198023		0.2178OP 600M	600	1800	м	1,26
20×2	1829198027		0.2180OP	200	1800	м	1,70
20×2	1829198028		0.2180OP 300M	300	1800	м	1,70
<b>N</b> 20×2	1829198143		-	600	1800	м	1,70
<b>N</b> 25×2,5	1829198149		-	220	880	м	2,29

труба PE-Xc с антидиффузионной защитой соотв. DIN 4726

ГРУППА: **С**



Размер	Новый код	*	Код арт.			Ед.	Цена €/Ед.
12×2	1129200023		0.2144	200	4000	м	1,44
14×2	1129200027		0.2145	200	4000	м	1,56
16×2	1129200032		0.2146	200	3000	м	1,63
18×2	1129200035		0.2148	200	3000	м	1,97
<b>N</b> 25×2,5	1829200014		K-150114	300	1800	м	5,50

труба PE-RT с антидиффузионной защитой соотв. DIN 4726

ГРУППА: **С**



Размер	Новый код	*	Код арт.			Ед.	Цена €/Ед.
12×2	1129198025		0.2174	200	4000	м	1,04
14×2	1129198027		0.2175	200	4000	м	1,17
16×2	1129198042		0.2176	200	3000	м	1,40
18×2	1129198031		0.2178	200	3000	м	1,56

размотчик универсальный для труб

ГРУППА: **К**

	Новый код	*	Код арт.			Ед.	Цена €/Ед.
	1928270001		K-100620	-	1	шт.	116,27



направляющая для размотчика

ГРУППА: **К**

	Новый код	*	Код арт.			Ед.	Цена €/Ед.
	1928270000		-	-	1	шт.	18,63



- бухта   - отрезок   - трубы в тубусе   - пакет   - коробка   - паллетта

\* по запросу - срок поставки до 4 недель | \*\* по специальному заказу | \*\*\* элементы доступны до исчерпания запасов



### соединитель двухсторонний Push

ГРУППА: А

Размер	Новый код	*	Код арт.			Ед.	Цена €/Ед.
12×2 / 12×2	1109042008		9014.610	50	700	шт.	2,24
14×2 / 14×2 (P)	1109042002		9019.23	10	160	шт.	2,34
18×2 / 18×2 (P)	1109042004		9019.24	10	160	шт.	2,94
25×3,5 / 25×3,5 (P)	1109042007		9019.28	5	80	шт.	4,28

(P) - фитинг PPSU

**Внимание:**

Инструмент для монтажа двухсторонних соединителей Push находится в разделе Система KAN-therm – Инструмент для соединений Push.

### кольцо PVDF полимерное натяжное Push/Push Platinum - для труб PE-Xc, PE-Xa, PE-RT и Platinum

ГРУППА: А

Размер	Новый код	*	Код арт.			Ед.	Цена €/Ед.
14×2A	1109226017		-	50	700	шт.	0,66
18×2A / 18×2,5A	1109226018		-	50	500	шт.	0,75
25×3,5A	1109226019		-	20	200	шт.	1,35

**Внимание:**

Кольцо изготовлено из полимера PVDF.

При монтаже соединителей Push использовать инструмент с соответствующими вкладышами.

Инструмент для монтажа двухсторонних соединителей Push находится в разделе Система KAN-therm – Инструмент для соединений Push/Push Platinum.

### кольцо латунное натяжное Push для трубы PE-Xa, PE-Xc и PE-RT

ГРУППА: А

Размер	Новый код	*	Код арт.			Ед.	Цена €/Ед.
12×2A	1109226003		9014.490	50	700	шт.	0,74
14×2A	1109226004		9006.01	50	700	шт.	0,75
18×2A / 18×2,5A	1109226006		9001.80	50	500	шт.	0,83
25×3,5A	1109226009		9006.78	20	200	шт.	1,50

**Внимание:**

При монтаже соединителей Push необходимо применять инструмент для монтажа труб PE-Xa,

PE-RT и PE-Xc с соответствующими вкладышами (имеется возможность закупки или прокат инструмента в отделах фирмы KAN).

Инструмент для монтажа двухсторонних соединителей Push находится в разделе Система KAN-therm – Инструмент для соединений Push.

### соединитель PPSU Press двухсторонний с пресс-кольцом

ГРУППА: А

Размер	Новый код	*	Код арт.			Ед.	Цена €/Ед.
16×2 / 16×2	1009042013		К-900250	10	160	шт.	2,37
20×2 / 20×2	1009042015		К-900251	10	150	шт.	2,94
25×2,5 / 25×2,5	1009042017		К-900252	5	60	шт.	4,32

**Внимание:**

Инструмент для монтажа двухсторонних соединителей Press находится в разделе Система KAN-therm – Инструмент для соединений Press.

- бухта    - отрезок    - трубы в тубусе    - пакет    - коробка    - паллетта

\* по запросу - срок поставки до 4 недель | \*\* по специальному заказу | \*\*\* элементы доступны до исчерпания запасов

# Tacker - система крепления труб

плита пенополистирольная с пленкой Tacker EPS100 038 (PS20) - лист 5 м<sup>2</sup>

ГРУППА: А



Размер	Новый код	*	Код арт.			Ед.	Цена €/Ед.
30 мм (1×5 м)	1818211027		720N	-	-	шт.	43,10
20 мм (1×5 м)	1818211034		726N	-	-	шт.	36,46
30 мм (1×5 м)	1818211036		725	-	-	шт.	42,74
50 мм (1×5 м)	1818211037		727	-	-	шт.	58,00

1818211027, 1818211034 - с металлизированной пленкой  
1818211036, 1818211037 - с ламинированной пленкой



плита пенополистирольная с пленкой Tacker EPS200 036 (PS30) твердая - лист 5 м<sup>2</sup>

ГРУППА: А

Размер	Новый код	*	Код арт.			Ед.	Цена €/Ед.
30 мм (1×5 м)	1818211013		728N	-	-	шт.	57,78

1818211013 - с металлизированной пленкой



плита пенополистирольная с пленкой Tacker EPS T-30 dB эластичная (звукопоглощающая) - лист 5 м<sup>2</sup>

ГРУППА: А



Размер	Новый код	*	Код арт.			Ед.	Цена €/Ед.
35-3 мм (1×5 м)	1818211006		729N	-	-	шт.	40,06

1818211006 - с металлизированной пленкой



шпильки U42 на клейкой ленте для монтажа с оснасткой Tacker в блоках по 50 шт.



ГРУППА: А

Размер	Новый код	*	Код арт.			Ед.	Цена €/Ед.
14-18 (42 мм)	1800191001		22022S	-	1000	упак.	67,98
14-18 (42 мм)	1800191010		K-200604	-	300	упак.	16,86



шпильки U42 на клейкой ленте для монтажа с оснасткой Tacker в блоках по 30 шт.



ГРУППА: А

Размер	Новый код	*	Код арт.			Ед.	Цена €/Ед.
20 (42 мм) - 300 шт.	1800191006		22024S	-	300	упак.	24,74



шпильки U42 поштучно для ручного монтажа

ГРУППА: А

Размер	Новый код	*	Код арт.			Ед.	Цена €/Ед.
14-18 (42 мм)	1800191000		22022	-	100	упак.	5,63
14-18 (42 мм)	1800191002		22022N	-	200	упак.	10,92



 - бухта  - отрезок  - трубы в тубусе  - пакет  - коробка  - паллетта

\* по запросу - срок поставки до 4 недель | \*\* по специальному заказу | \*\*\* элементы доступны до исчерпания запасов



### шпильки U55 на клейкой ленте для монтажа с оснасткой Taker в блоках по 25 шт.

ГРУППА: А

Размер	Новый код	*	Код арт.			Ед.	Цена €/Ед.
14-18 (55мм)	1800191021	-	-	-	500	упак.	19,52



### шпильки U37 короткие на клейкой ленте для монтажа с оснасткой Taker в блоках по 50 шт.

ГРУППА: А

Размер	Новый код	*	Код арт.			Ед.	Цена €/Ед.
14-18 (37,2 мм)	1800191009	-	К-200601	-	1000	упак.	146,00

## Rail - система крепления труб



### шина для фиксации труб

ГРУППА: А

Размер	Новый код	*	Код арт.			Ед.	Цена €/Ед.
16 - длина 2 м, выс. 24 мм	1800209007	-	К-201109	1	50	упак.	5,14
18 - длина 2 м, выс. 24 мм	1800209003	-	0.1025	1	50	упак.	5,02
20 - длина 3 м, выс. 26 мм	1800209011	-	К-201105	1	32	упак.	12,68
25 - длина 3 м, выс. 30 мм	1800209012	*	К-201106	1	30	упак.	15,01

**Внимание:**  
шины с бортиком позволяют укладывать трубы с шагом 5 см.



### шина для фиксации труб

ГРУППА: А

Размер	Новый код	*	Код арт.			Ед.	Цена €/Ед.
12-17 - длина 0,2 м, выс. 23 мм	1800209000	-	К-201117	1	100	м	4,18
16-17 - длина 0,5 м, выс. 24 мм	1800209001	-	К-201003	1	100	м	2,45
12-22 - длина 1 м, выс. 29 мм	1800209009	-	К-201120	1	100	м	3,20

**Внимание:**  
шины 1800209000 и 1800209009 позволяют укладывать трубы с шагом 10 см.

## Profil - система крепления труб

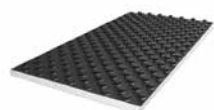

### плита пенополистирольная с жесткой пленкой PS Profil2 EPS200 036 (PS30) - твердая - лист 1,12 м<sup>2</sup>

ГРУППА: А1

Размер	Новый код	*	Код арт.			Ед.	Цена €/Ед.
11 мм (0,8x1,4 м)	1818211002	-	К-300100	1	18	шт.	21,86

Общая толщина плиты с профилированной частью составляет 32 мм.

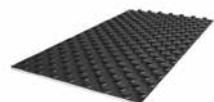

### профилированная жесткая пленка PS (полистирол) Profil3 - лист 1,12 м<sup>2</sup>

ГРУППА: А

Размер	Новый код	*	Код арт.			Ед.	Цена €/Ед.
1 мм (0,8x1,4 м)	1818211004	*	К-300200	-	1	шт.	16,90

Общая толщина плиты с профилированной частью составляет 20 мм.



\* по запросу - срок поставки до 4 недель | \*\* по специальному заказу | \*\*\* элементы доступны до исчерпания запасов

плита пенополистирольная с жесткой пленкой PS Profil1 EPS  
T-24 dB - эластичная (звукопоглощающая) - лист 1,12 м<sup>2</sup>

ГРУППА: А1

Размер	Новый код	*	Код арт.			Ед.	Цена €/Ед.
30-2 мм (0,8x1,4 м)	1818211003	*	К-300300	1	10	шт.	21,24

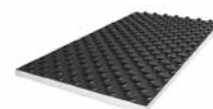

Общая толщина плиты с профилированной частью составляет 51 мм.



## TBS - система крепления труб

плита пенополистирольная TBS EPS150 036 (PS30) - твердая - лист 0,5 м<sup>2</sup>



ГРУППА: А1

Размер	Новый код	*	Код арт.			Ед.	Цена €/Ед.
25 мм (0,5x1,0 м)	1818211001		К-400000	1	20	шт.	14,46



профиль металлический TBS

ГРУППА: А

Размер	Новый код	*	Код арт.			Ед.	Цена €/Ед.
0,4 мм (1,0x0,12 м)	1800213000		К-400100	1	40	шт.	5,98

**Внимание:**  
профиль изготавливается из оцинкованной стали.



## Оснастка для напольного отопления

труба защитная гофрированная (пешель) - красная

ГРУППА: А

Размер	Новый код	*	Код арт.			Ед.	Цена €/Ед.
12-14 (Dz23мм)	1700049018		1904С	50	-	упак.	32,60
16-18 (Dz25мм)	1700049021		1900С	50	-	упак.	18,36
20 (Dz28мм)	1700049025		1906С	50	-	упак.	22,42
25-26 (Dz35мм)	1700049030		1901С	50	-	упак.	34,66
32 (Dz43мм)	1700049034		1908С	50	-	упак.	52,96
40 (Dz50мм)	1700049038		1910С	25	-	упак.	38,72

**Внимание:**  
Применять для труб, проходящих через разделительный шов с профильной прокладкой и для подхода труб к коллекторной группе.



труба защитная гофрированная (пешель) - синяя

ГРУППА: А

Размер	Новый код	*	Код арт.			Ед.	Цена €/Ед.
12-14 (Dz23мм)	1700049019		1904N	50	-	упак.	32,60
16-18 (Dz25мм)	1700049022		1900N	50	-	упак.	18,36
20 (Dz28мм)	1700049026		1906N	50	-	упак.	22,42
25-26 (Dz35мм)	1700049031		1901N	50	-	упак.	34,66
32 (Dz43мм)	1700049035		1908N	50	-	упак.	52,96
40 (Dz50мм)	1700049039		1910N	25	-	упак.	38,72

**Внимание:**  
Применять для труб, проходящих через разделительный шов с профильной прокладкой и для подхода труб к коллекторной группе.



 - бухта  - отрезок  - трубы в тубусе  - пакет  - коробка  - паллетта

\* по запросу - срок поставки до 4 недель | \*\* по специальному заказу | \*\*\* элементы доступны до исчерпания запасов



### дуга пластмассовая - проводник трубы

ГРУППА: А

Размер	Новый код	*	Код арт.			Ед.	Цена €/Ед.
-/14-18	1700218003		8058	50	200	шт.	1,10
12-14/20	1700218000		8059	-	80	шт.	1,38
12-18/25	1700218004		8060	-	80	шт.	1,46

**Внимание:**

Применять для труб, проходящих через разделительный шов с профильной прокладкой и для подхода труб к коллекторной группе.



### труба защитная гофрированная (пешель) - синяя

ГРУППА: А

Размер	Новый код	*	Код арт.			Ед.	Цена €/Ед.
25-26	1700164002		265	-	50	шт.	4,22
12-18	1700164000		267	-	120	шт.	2,62



### добавка в бетон: ВЕТОКАН

ГРУППА: А

	Новый код	*	Код арт.			Ед.	Цена €/Ед.
	1800014001		0.1005	-	10l	шт.	68,86
	1800014003		0.1004	-	5l	шт.	38,28

**Внимание:**

Применять для подпольного отопления с целью улучшения прочностных свойств бетона.



### добавка в бетон: ВЕТОКАН Plus

ГРУППА: А

	Новый код	*	Код арт.			Ед.	Цена €/Ед.
	1800014005		K-500900	-	10l	шт.	112,58

**Внимание:**

Применять для подпольного отопления с целью улучшения прочностных свойств бетона. Позволяет уменьшить до 4,5 см толщину бетонной заливки над изоляцией.



### лента краевая (демферная)

ГРУППА: А

Размер	Новый код	*	Код арт.			Ед.	Цена €/Ед.
8×150 - с насечкой	1818255002		0.1022	-	25	м	26,08
8×150 - с фартуком	1818255003		0.1021	-	25	м	28,76

**Внимание:**

Применять для отделения греющих плит подпольного отопления от стен.



### профильная прокладка для разделительного шва с самоклеющимся основанием

ГРУППА: А

Размер	Новый код	*	Код арт.			Ед.	Цена €/Ед.
10×150	1800255000		0.1026	-	25	м	67,42

**Внимание:**

Применять при оформлении разделительных швов (разрыва) между греющими плитами подпольного отопления. Трубы, проходящие через профильную прокладку, следует укладывать в защитной гофрированной трубе.

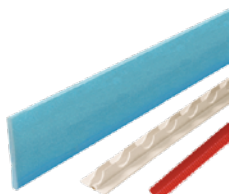

### профиль для разделительного шва

ГРУППА: А

Nazwa	Новый код	*	Код арт.			Ед.	Цена €/Ед.
пенка РЕ	1800183007		K-501001	-	2	м	1,14
шина	1800209014		K-501000	-	2	м	8,22

- бухта   - отрезок   - трубы в тубусе   - пакет   - коробка   - паллетта

\* по запросу - срок поставки до 4 недель | \*\* по специальному заказу | \*\*\* элементы доступны до исчерпания запасов





# Коллекторы и оснастка к ним

коллекторная группа 1 1/4" из нержавеющей стали  
с расходомерами и вентилями для сервоприводов M30x1,5  
(серия N75A) с воздуховыпускным клапаном

ГРУППА: E



Размер (В×Ш×Г) [мм]	Новый код	*	Код арт.			Ед.	Цена €/Ед.
2 (326×199×80)	1316157022		N75020A	-	1	шт.	151,34
3 (326×249×80)	1316157025		N75030A	-	1	шт.	187,98
4 (326×299×80)	1316157028		N75040A	-	1	шт.	226,92
5 (326×349×80)	1316157031		N75050A	-	1	шт.	265,20
6 (326×399×80)	1316157034		N75060A	-	1	шт.	308,28
7 (326×449×80)	1316157037		N75070A	-	1	шт.	346,94
8 (326×499×80)	1316157040		N75080A	-	1	шт.	386,96
9 (326×549×80)	1316157043		N75090A	-	1	шт.	424,92
10 (326×599×80)	1316157046		N75100A	-	1	шт.	449,94
11 (326×649×80)	1316157049		N75110A	-	1	шт.	487,96
12 (326×699×80)	1316157052		N75120A	-	1	шт.	538,98



**Внимание:**

Коллектор применяется с конусными соединителями G $\frac{3}{8}$ " и соединителями для многослойных труб G $\frac{3}{8}$ ".  
Выходы к отдельным контурам размещены с шагом 50 мм.  
Диапазон регулировки расходомеров 0 - 2,5 л/мин.  
Использовать сервоприводы с адаптером M30x1,5.  
Подача - нижний коллектор распределителя.  
Обратка - верхний коллектор распределителя.  
Трубы коллектора имеют внутреннюю резьбу G1".

коллекторная группа 1 1/4" из нержавеющей стали  
с расходомерами и вентилями для сервоприводов M30x1,5  
(серия N75E) без воздуховыпускного клапана

ГРУППА: E



Размер (В×Ш×Г) [мм]	Новый код	*	Код арт.			Ед.	Цена €/Ед.
2 (326×143×80)	1316157024		N75020E	-	1	шт.	125,82
3 (326×193×80)	1316157027		N75030E	-	1	шт.	150,78
4 (326×243×80)	1316157030		N75040E	-	1	шт.	194,98
5 (326×293×80)	1316157033		N75050E	-	1	шт.	253,58
6 (326×343×80)	1316157036		N75060E	-	1	шт.	254,44
7 (326×393×80)	1316157039		N75070E	-	1	шт.	312,70
8 (326×443×80)	1316157042		N75080E	-	1	шт.	389,74
9 (326×493×80)	1316157045		N75090E	-	1	шт.	415,36
10 (326×543×80)	1316157048		N75100E	-	1	шт.	461,12
11 (326×593×80)	1316157051		N75110E	-	1	шт.	497,44
12 (326×643×80)	1316157054		N75120E	-	1	шт.	567,78

**Внимание:**

Коллектор применяется с конусными соединителями G $\frac{3}{8}$ " и соединителями для многослойных труб G $\frac{3}{8}$ ".  
Выходы к отдельным контурам размещены с шагом 50 мм.  
Диапазон регулировки расходомеров 0 - 2,5 л/мин.  
Использовать сервоприводы с адаптером M30x1,5.  
Подача - нижний коллектор.  
Обратка - верхний коллектор.  
Трубы коллектора имеют внутреннюю резьбу G1".

 - бухта     - отрезок     - трубы в тубусе     - пакет     - коробка     - паллетта

\* по запросу - срок поставки до 4 недель | \*\* по специальному заказу | \*\*\* элементы доступны до исчерпания запасов



### коллекторная группа с профилем 1" для напольного отопления с регулирующими вентилями на обратке (серия 51А)

ГРУППА: Е

Размер (В×Ш×Г) [мм]	Новый код	*	Код арт.			Ед.	Цена €/Ед.
2 (326×100×80)	1346160000		51020А	-	1	шт.	48,26
3 (326×150×80)	1346160001		51030А	-	1	шт.	72,72
4 (326×200×80)	1346160002		51040А	-	1	шт.	92,68
5 (326×250×80)	1346160003		51050А	-	1	шт.	112,68
6 (326×300×80)	1346160004		51060А	-	1	шт.	132,38
7 (326×350×80)	1346160005		51070А	-	1	шт.	152,42
8 (326×400×80)	1346160006		51080А	-	1	шт.	172,92
9 (326×450×80)	1346160007		51090А	-	1	шт.	193,52
10 (326×500×80)	1346160008		51100А	-	1	шт.	214,14
11 (326×550×80)	1346160009		51110А	-	1	шт.	243,10
12 (326×600×80)	1346160010		51120А	-	1	шт.	265,20

**Внимание:**

Коллектор применяется с конусными соединителями G $\frac{3}{4}$ ".  
Выходы к отдельным контурам размещены с шагом 50 мм.



### коллекторная группа с профилем 1" для напольного отопления с расходомерами (серия 55А)

ГРУППА: Е

Размер (В×Ш×Г) [мм]	Новый код	*	Код арт.			Ед.	Цена €/Ед.
2 (326×100×80)	1346157000		55020А	-	1	шт.	79,14
3 (326×150×80)	1346157001		55030А	-	1	шт.	114,80
4 (326×200×80)	1346157002		55040А	-	1	шт.	143,24
5 (326×250×80)	1346157003		55050А	-	1	шт.	174,74
6 (326×300×80)	1346157004		55060А	-	1	шт.	201,54
7 (326×350×80)	1346157005		55070А	-	1	шт.	228,62
8 (326×400×80)	1346157006		55080А	-	1	шт.	260,04
9 (326×450×80)	1346157007		55090А	-	1	шт.	291,42
10 (326×500×80)	1346157008		55100А	-	1	шт.	320,56
11 (326×550×80)	1346157009		55110А	-	1	шт.	353,54
12 (326×600×80)	1346157010		55120А	-	1	шт.	399,16

**Внимание:**



Коллектор применяется с конусными соединителями G $\frac{3}{4}$ ".  
Выходы к отдельным контурам размещены с шагом 50 мм.  
Диапазон регулировки расходомеров 0,6 - 2,4 л/мин.

- бухта    - отрезок    - трубы в тубусе    - пакет    - коробка    - паллетта

\* по запросу - срок поставки до 4 недель | \*\* по специальному заказу | \*\*\* элементы доступны до исчерпания запасов

**коллекторная группа с профилем 1" для напольного отопления с регулирующими вентилями - нижняя часть распределителя и с вентилями для сервоприводов - верхняя коллекторная трубка (серия 71A)**

**ГРУППА: Е**

Размер (В×Ш×Г) [мм]	Новый код	*	Код арт.			Ед.	Цена €/Ед.
2 (326×100×80)	1346160011		71020A	-	1	шт.	60,60
3 (326×150×80)	1346160012		71030A	-	1	шт.	91,16
4 (326×200×80)	1346160013		71040A	-	1	шт.	117,98
5 (326×250×80)	1346160014		71050A	-	1	шт.	144,54
6 (326×300×80)	1346160015		71060A	-	1	шт.	171,26
7 (326×350×80)	1346160016		71070A	-	1	шт.	197,98
8 (326×400×80)	1346160017		71080A	-	1	шт.	225,62
9 (326×450×80)	1346160018		71090A	-	1	шт.	253,48
10 (326×500×80)	1346160019		71100A	-	1	шт.	281,14
11 (326×550×80)	1346160020		71110A	-	1	шт.	314,26
12 (326×600×80)	1346160021		71120A	-	1	шт.	341,94



**Внимание:**

Коллектор применяется с конусными соединителями G $\frac{3}{4}$ ". Выходы к отдельным контурам размещены с шагом 50 мм. Применять адаптеры для сервоприводов M28x1,5.



**коллекторная группа с профилем 1" для напольного отопления с вентилями для сервоприводов и расходомерами (серия 75A)**

**ГРУППА: Е**

Размер (В×Ш×Г) [мм]	Новый код	*	Код арт.			Ед.	Цена €/Ед.
2 (326×100×80)	1346157011		75020A	-	1	шт.	98,26
3 (326×150×80)	1346157012		75030A	-	1	шт.	140,56
4 (326×200×80)	1346157013		75040A	-	1	шт.	177,00
5 (326×250×80)	1346157014		75050A	-	1	шт.	217,56
6 (326×300×80)	1346157015		75060A	-	1	шт.	251,56
7 (326×350×80)	1346157016		75070A	-	1	шт.	289,22
8 (326×400×80)	1346157017		75080A	-	1	шт.	336,92
9 (326×450×80)	1346157018		75090A	-	1	шт.	374,80
10 (326×500×80)	1346157019		75100A	-	1	шт.	407,64
11 (326×550×80)	1346157020		75110A	-	1	шт.	449,84
12 (326×600×80)	1346157021		75120A	-	1	шт.	488,72

**Внимание:**

Коллектор применяется с конусными соединителями G $\frac{3}{4}$ ". Выходы к отдельным контурам размещены с шагом 50 мм. Применять адаптеры для сервоприводов M28x1,5. Диапазон регулировки расходомеров 0,6 - 2,4 л/мин.



**переходник к коллектору**

**ГРУППА: Е**

Размер	Новый код	*	Код арт.			Ед.	Цена €/Ед.
G1"×G $\frac{1}{2}$ "	1300220002		4.12	10	120	шт.	2,66
G1"×G $\frac{3}{4}$ "	1300220003		4.13	10	120	шт.	2,66



**Внимание:**

Переходники код 4.12 и 4.13 имеют герметизирующую прокладку O-Ring код 1300182000.



**заглушка с резьбой наружной**

**ГРУППА: Е**

Размер	Новый код	*	Код арт.			Ед.	Цена €/Ед.
G1"	1300025002		6095.43	10	150	шт.	2,10

**Внимание:**

Заглушка код 6095.43 содержит прокладку O-Ring код 1300182000.



 - бухта  - отрезок  - трубы в тубусе  - пакет  - коробка  - паллетта

\* по запросу - срок поставки до 4 недели | \*\* по специальному заказу | \*\*\* элементы доступны до исчерпания запасов



### узел прямой SET-P

ГРУППА: E

Размер	Новый код	*	Код арт.			Ед.	Цена €/Ед.
G1"×G1"	1300183006		K-600400	1	20	кpl	29,28

**Внимание:**

Узел прямой - это комплект шаровых кранов 1" с соединителем для бокового подключения к коллекторам Системы KAN-therm с профилем 1" без дополнительных уплотнений.



### узел угловой SET-K

ГРУППА: E

Размер	Новый код	*	Код арт.			Ед.	Цена €/Ед.
G1"×G1"	1300183007		K-600500	1	20	кpl	48,98

**Внимание:**

Узел угловой SET-K - это комплект шаровых кранов 1" с соединителем для нижнего подключения к распределителям Системы KAN-therm с профилем 1" без дополнительных уплотнений.



### колпачок латунный для коллектора

ГРУППА: E

Размер	Новый код	*	Код арт.			Ед.	Цена €/Ед.
M28×1,5	1300183001		6095.28	20	200	шт.	4,36
M30×1,5	1300183002		6095.30	20	200	шт.	4,36

**Внимание:**

Колпачок применять на термостатических вентилях с целью отсечения потока через греющий контур:  
M28×1,5 - в коллекторах серии 71, 75, 73A, 77A  
M30×1,5 - в коллекторах серии 73A, 77A, на термостатическом вентиле на входе к смесительной системе.



### элемент коллектора с расходомером

ГРУППА: E

Размер	Новый код	*	Код арт.			Ед.	Цена €/Ед.
G1" L=50мм	1300079005		752	1	20	кpl	45,24

**Внимание:**

Элемент для сборки коллекторных групп серии 55A, 75A с целью его удлинения посредством ниппеля 1".  
Диапазон регулировки расходомеров 0,6 - 2,4 л/мин.



### элемент коллектора с регулирующим вентилем

ГРУППА: E

Размер	Новый код	*	Код арт.			Ед.	Цена €/Ед.
G1" L=50мм	1300079002		512	1	20	кpl	16,36

**Внимание:**

Элемент для сборки коллекторных групп серии 51A, 71A с целью его удлинения посредством ниппеля 1".



### элемент коллектора с запорным вентилем для сервопривода

ГРУППА: E

Размер	Новый код	*	Код арт.			Ед.	Цена €/Ед.
G1" L=50мм	1300079003		712	1	20	шт.	16,36

**Внимание:**

Элемент для сборки коллекторных групп серии 71A, 75A с целью его удлинения посредством ниппеля 1".  
Применять адаптеры для сервоприводов M28x1,5.



### ниппель со специальной прокладкой

ГРУППА: E

Размер	Новый код	*	Код арт.			Ед.	Цена €/Ед.
G1"	1300174028		R543	10	100	шт.	7,20

**Внимание:**



Применять для подсоединения элементов коллектора.

- бухта    - отрезок    - трубы в тубусе    - пакет    - коробка    - паллетта

\* по запросу - срок поставки до 4 недель | \*\* по специальному заказу | \*\*\* элементы доступны до исчерпания запасов

### тройник со специальной прокладкой

ГРУППА: Е

Размер	Новый код	*	Код арт.			Ед.	Цена €/Ед.
G1"xG½"xG½"	1300257001		R542	5	70	шт.	7,32



**Внимание:**

Применяется с целью удлинения коллектора на один отвод.



### новая заглушка с резьбой наружной с гнездом под имбусовый ключ

ГРУППА: Е

Размер	Новый код	*	Код арт.			Ед.	Цена €/Ед.
G½"	1709250004		6095.34	20	300	шт.	1,06



**Внимание:**

Заглушка содержит герметизирующую прокладку O-Ring.



### тройник с воздуховыпускным клапаном и спускным вентилем

ГРУППА: Е

Размер	Новый код	*	Код арт.			Ед.	Цена €/Ед.
G1"	1300257002		R5541	5	50	шт.	23,12



**Внимание:**

Применять к коллектору с профилем 1" серии 51А, 55А, 71А, 75А.



### воздуховыпускной клапан ручной



ГРУППА: Е

Размер	Новый код	*	Код арт.			Ед.	Цена €/Ед.
G½"	1300005004		5322	50	500	шт.	1,84



### клапан спускной - воздуховыпускной - исполнение полимерное

ГРУППА: Е

Размер	Новый код	*	Код арт.			Ед.	Цена €/Ед.
G½"	1300005003		10612	25	100	шт.	8,24



**Внимание:**

Подключать через переходник 1"x½" к коллекторной группе с профилем 1" серии 51А, 55А, 71А, 75А.



### клапан спускной - воздуховыпускной

ГРУППА: Е

Размер	Новый код	*	Код арт.			Ед.	Цена €/Ед.
G½"	1300277000		1305.11	25	100	шт.	9,70



**Внимание:**

Подключать через переходник 1"x½" к коллекторной группе с профилем 1" серии 51А, 55А, 71А, 75А.



### воздуховыпускной клапан с перекрывающим вентилем

ГРУППА: Е

Размер	Новый код	*	Код арт.			Ед.	Цена €/Ед.
G½"	1300005000		0.52071	1	100	шт.	10,34

**Внимание:**

Перекрывающий вентиль позволяет демонтировать воздуховыпускной клапан без отключения оборудования. Для герметизации следует использовать паклю.



- бухта



- отрезок



- трубы в тубусе



- пакет



- коробка



- паллетта

\* по запросу - срок поставки до 4 недели | \*\* по специальному заказу | \*\*\* элементы доступны до исчерпания запасов

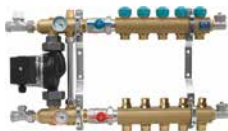

### коллекторная группа с профилем 1" для напольного отопления со смесит. системой (серия 73А)

ГРУППА: Е

Размер (В×Ш×Г) [мм]	Новый код	*	Код арт.			Ед.	Цена €/Ед.
2 (410×451×123)	1346159000		7302А	-	1	шт.	423,26
3 (410×501×123)	1346159001		7303А	-	1	шт.	450,34
4 (410×551×123)	1346159002		7304А	-	1	шт.	471,60
5 (410×601×123)	1346159003		7305А	-	1	шт.	498,00
6 (410×651×123)	1346159004		7306А	-	1	шт.	522,22
7 (410×701×123)	1346159005		7307А	-	1	шт.	545,64
8 (410×751×123)	1346159006		7308А	-	1	шт.	569,90
9 (410×801×123)	1346159007		7309А	-	1	шт.	596,80
10 (410×851×123)	1346159008		7310А	-	1	шт.	611,06

**Внимание:**

- Отдельные контуры напольного отопления управляются электрическими сервоприводами, которые монтируются на верхнем коллекторе через адаптер M28x1,5. В случае большой поверхности напольного отопления в одном помещении сервопривод необходимо монтировать на термостатическом вентиле через адаптер M30x1,5.
  - Коллектор применяется с конусными соединителями G3/8" и соединителями G3/4".
- Выходы к отдельным контурам размещены с шагом 50 мм

**Внимание:**

Не применять с низкотемпературными источниками тепла.

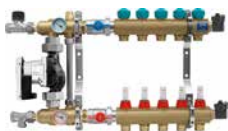

### коллекторная группа 1" для панельного отопления со смесительной системой с электронным насосом (серия 73Е)

ГРУППА: Е

Размер (В×Ш×Г) [мм]	Новый код	*	Код арт.			Ед.	Цена €/Ед.
2 (410×451×123)	1346166009		7302Е	-	1	шт.	601,40
3 (410×501×123)	1346166010		7303Е	-	1	шт.	627,74
4 (410×551×123)	1346166011		7304Е	-	1	шт.	654,34
5 (410×601×123)	1346166012		7305Е	-	1	шт.	682,06
6 (410×651×123)	1346166013		7306Е	-	1	шт.	711,12
7 (410×701×123)	1346166014		7307Е	-	1	шт.	734,50
8 (410×751×123)	1346166015		7308Е	-	1	шт.	766,38
9 (410×801×123)	1346166016		7309Е	-	1	шт.	795,02
10 (410×851×123)	1346166018		7310Е	-	1	шт.	825,64

**Внимание:**

Применять адаптеры для сервоприводов M28x1,5 на верхнем коллекторе. Не применять с низкотемпературными источниками тепла. Коллектор со встроенной смесительной системой должен использоваться в панельном отоплении с максимальной тепловой нагрузкой до 15 кВт\*.

\* При следующих исходных параметрах:



- контур диаметром 16 × 2 мм,
- длина контура до 100 м,
- шаг между трубами 15 см,
- температура подачи / обратки 40/30 °С



\* по запросу - срок поставки до 4 недель | \*\* по специальному заказу | \*\*\* элементы доступны до исчерпания запасов

## коллекторная группа с профилем 1" для напольного отопления со смесительной системой и расходомерами (серия 77A)

ГРУППА: E

Размер (В×Ш×Г) [мм]	Новый код	*	Код арт.			Ед.	Цена €/Ед.
2 (410×451×123)	1346159009		7702A	-	1	шт.	453,96
3 (410×501×123)	1346159010		7703A	-	1	шт.	497,56
4 (410×551×123)	1346159011		7704A	-	1	шт.	538,06
5 (410×601×123)	1346159012		7705A	-	1	шт.	578,70
6 (410×651×123)	1346159013		7706A	-	1	шт.	618,46
7 (410×701×123)	1346159014		7707A	-	1	шт.	657,42
8 (410×751×123)	1346159015		7708A	-	1	шт.	697,78
9 (410×801×123)	1346159016		7709A	-	1	шт.	741,92
10 (410×851×123)	1346159017		7710A	-	1	шт.	781,18

### Внимание:

■ Отдельные контуры напольного отопления управляются электрическими сервоприводами, которые монтируются на верхнем коллекторе через адаптер M28x1,5. В случае большой поверхности напольного отопления в одном помещении сервопривод необходимо монтировать на термостатическом вентиле через адаптер M30x1,5.

■ Коллектор применяется с конусными соединителями G $\frac{3}{4}$ " и соединителями G $\frac{3}{4}$ ".

Выходы к отдельным контурам размещены с шагом 50 мм.

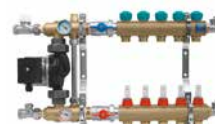

### Внимание:

Не применять с низкотемпературными источниками тепла.



## насосная группа



ГРУППА: E

Тип	Новый код	*	Код арт.			Ед.	Цена €/Ед.
25 / 4	1346000000		K-803000	-	1	шт.	397,78
25 / 6	1346001000		K-803001	-	1	шт.	397,78



## смесительная группа с трехходовым термостатическим смесительным клапаном Kvs=1,6

ГРУППА: E

Версия	Новый код	*	Код арт.			Ед.	Цена €/Ед.
35-60°C	1300103001		K-803003	-	1	шт.	548,20
20-43°C	1300103003		K-803005	-	1	шт.	558,80

Коллектор со встроенной смесительной системой должен использоваться в панельном отоплении с максимальной тепловой нагрузкой до 7,5 кВт\*.



\* При следующих исходных параметрах:

- контур диаметром 16 × 2 мм,
- длина контура до 100 м,
- шаг между трубами 15 см,
- температура подачи / обратки 40/30 °C



## насосная группа с термостатическим трехходовым смесительным клапаном Kvs = 2,5

ГРУППА: E

Версия	Новый код	*	Код арт.			Ед.	Цена €/Ед.
20-43°C	1346103005		-	-	1	шт.	559,53

Коллектор со встроенной смесительной системой должен использоваться в панельном отоплении с максимальной тепловой нагрузкой до 15 кВт\*.

\* При следующих исходных параметрах:

- контур диаметром 16 × 2 мм,
- длина контура до 100 м,
- шаг между трубами 15 см,
- температура подачи / обратки 40/30 °C



- бухта



- отрезок



- трубы в тубусе



- пакет



- коробка



- паллетта

\* по запросу - срок поставки до 4 недель | \*\* по специальному заказу | \*\*\* элементы доступны до исчерпания запасов



### термостатический вентиль прямой 1/2", с резьбой М30×1,5

ГРУППА: Е

Размер	Новый код	*	Код арт.			Ед.	Цена €/Ед.
Rp 1/2"	1700277001		1181104N	-	1	шт.	22,50

**Внимание:**

Используется как сервисный элемент для коллекторов серии 73Е и 77Е, а также насосных групп Системы KAN-therm. В конфигурации с адаптером М30х1,5, электрическим сервоприводом и комнатным термостатом может применяться для регулировки температуры целой зоны. В конфигурации с термостатической головкой с удаленным контактным датчиком и четырехходовым вентилем может быть использован в качестве полуавтоматической системы регулирования для панельного отопления.



### обратный вентиль для коллектора со смесительной системой

ГРУППА: Е

Размер	Новый код	*	Код арт.			Ед.	Цена €/Ед.
Rp 1/2"	1700277000		1091162N	-	1	шт.	11,26

**Внимание:**

Используется как сервисный элемент для коллекторов серии 73Е и 77Е, а также насосных групп Системы KAN-therm. Позволяет выполнить гидравлическую регулировку системы панельного отопления.



### головка к коллекторной группе серии 73Е и 77Е

ГРУППА: Е

Размер	Новый код	*	Код арт.			Ед.	Цена €/Ед.
M30x1,5	1802108006		K-600802	-	1	шт.	55,98

**Внимание:**

Элемент предназначен для коллектора серии 73Е и 77Е - выполняет функцию защиты от превышения температуры в системе подпольного отопления. При взаимодействии с термостатическим вентилем и четырехходовым вентилем может использоваться в качестве полуавтоматической системы регулирования для панельного отопления.



### соединитель конусный для труб PE-RT, PE-Xa и PE-Xc

ГРУППА: А

Размер	Новый код	*	Код арт.			Ед.	Цена €/Ед.
12x2 G1/2"	1110271002		9012.91	15	300	шт.	4,11
12x2 G3/4"	1110271003		9012.92	10	150	шт.	3,70
14x2 G1/2"	1110271000		9003.47	15	300	шт.	4,40
14x2 G3/4"	1110271005		9006.56	10	150	шт.	4,21
16x2 G3/4"	1110271010		9006.57	10	150	шт.	4,21
18x2 G3/4"	1110271006		9006.59	10	150	шт.	4,30
18x2,5 G3/4"	1110271008		9006.48	10	150	шт.	4,30
20x2 G3/4"	1110271011		K-601705	10	150	шт.	4,96
25x3,5 G1"	1110271001		9003.67	5	80	шт.	7,75

**Внимание:**

Соединитель конусный позволяет выполнять соединение с коллекторов с ниппелями, а также с фасонными изделиями для конусных соединителей.



### кольцо разрезанное - сервисный элемент для свинчиваемых соединений

ГРУППА: А

Размер	Новый код	*	Код арт.			Ед.	Цена €/Ед.
12	1110226001		9012.913	100	1000	шт.	0,79
14	1110226002		9006.95	10	500	шт.	0,85
16	1110226000		9006.97	10	600	шт.	0,85
18	1110226004		9001.96	10	500	шт.	0,96
20	1110226006		9014.183	100	1000	шт.	0,78
25	1110226003		9001.92	5	300	шт.	1,02

**Внимание:**

Применять для всех латунных свинчиваемых соединителей (соединители, конусные соединители) за исключением полимерных свинчиваемых соединителей и свинчиваемых соединителей для труб Platinum.

- бухта - отрезок - трубы в тубусе - пакет - коробка - паллетта



\* по запросу - срок поставки до 4 недель | \*\* по специальному заказу | \*\*\* элементы доступны до исчерпания запасов



# ЭЛЕМЕНТЫ АВТОМАТИКИ

## адаптер к сервоприводу

ГРУППА: Е

Версия	Новый код	*	Код арт.			Ед.	Цена €/Ед.
M28x1,5	1802003002		K-800019	20	160	шт.	2,24

**Внимание:**

Адаптер M28x1,5 применять для вентилях, монтируемых в коллекторах серии 71А, 73А, 75А и 77А Системы KAN-therm вместе с сервоприводами.



## адаптер к сервоприводу

ГРУППА: Е

Версия	Новый код	*	Код арт.			Ед.	Цена €/Ед.
M30x1,5	1802003001		K-600702	20	300	шт.	2,24

**Внимание:**



Адаптер M30x1,5 применять на термостатических вентилях в коллекторах серии 73А, 77А, 73Е и 77Е, а также на термостатических вентилях в насосных группах 1346103000, и распределителях N75А и N75Е.

Адаптер взаимодействует с сервоприводами SMART с кодами: 1802003004, 1802003003, 1802003006, 1802003005.



## сервопривод 230 В



ГРУППА: А

Версия	Новый код	*	Код арт.			Ед.	Цена €/Ед.
нормально закрыт (NC)	1802003004		K-800011	-	1	шт.	48,26
нормально открыт (NO)	1802003003	*	K-800012	-	1	шт.	48,26



## сервопривод 24 В

ГРУППА: А

Версия	Новый код	*	Код арт.			Ед.	Цена €/Ед.
нормально закрыт (NC)	1802003006		K-800013	-	1	шт.	48,26
нормально открыт (NO)	1802003005	*	K-800014	-	1	шт.	48,26



## термостат аналоговый Basic+

ГРУППА: А

Версия	Новый код	*	Код арт.			Ед.	Цена €/Ед.
N 230В	1802265024		K-800214	-	1	шт.	33,12
N 24В	1802265025		K-800212	-	1	шт.	33,12

**Внимание:**

Термостат взаимодействует с сервоприводами код 1802003004 и 1802003006 посредством клеммных колодок код 1802212013, 1802212014, 1802212015, 1802212016. Установка требует, как минимум 3-х жильный провод.



## термостат аналоговый Basic+ отопление/охлаждение

ГРУППА: А

Версия	Новый код	*	Код арт.			Ед.	Цена €/Ед.
N 230В	1802265032		K-800218	-	1	шт.	54,62
N 24В	1802265033		K-800216	-	1	шт.	54,62

**Внимание:**

Термостат взаимодействует с сервоприводами код 1802003004 и 1802003006 посредством клеммных колодок код 1802212013, 1802212014, 1802212015, 1802212016. Установка требует, как минимум 3-х жильный провод (отопление) или 4-х жильный провод (охлаждение).



 - бухта  - отрезок  - трубы в тубусе  - пакет  - коробка  - паллетта

\* по запросу - срок поставки до 4 недель | \*\* по специальному заказу | \*\*\* элементы доступны до исчерпания запасов



### термостат комнатный биметаллический

ГРУППА: А

Версия	Новый код	*	Код арт.			Ед.	Цена €/Ед.
230В	1802265022		0.6106	1	25	шт.	27,66
230В / 24В	1802265023		0.6107	1	25	шт.	30,82

**Внимание:**

Термостат взаимодействует с сервоприводами код 1802003004 и 1802003006, посредством клеммных колодок код 1802265008, 1802265009, 1802265007, 1802265011, 1802265012, 1802265010.  
Термостат 1802265022 - 3-х жильный.  
Термостат 1802265023 - 2-х жильный.



### клеммная колодка Basic+ отопление/охлаждение - 6 зон

ГРУППА: А

Версия	Новый код	*	Код арт.			Ед.	Цена €/Ед.
<b>N</b> 230В	1802212015		K-800226	-	1	шт.	175,44
<b>N</b> 24В	1802212016		K-800224	-	1	шт.	175,44



### клеммная колодка Basic+ отопление/охлаждение - 10 зон

ГРУППА: А

Версия	Новый код	*	Код арт.			Ед.	Цена €/Ед.
<b>N</b> 230В	1802212013		K-800230	-	1	шт.	188,82
<b>N</b> 24В	1802212014		K-800228	-	1	шт.	188,82



### термостат Basic+ с ЖК-дисплеем Standard

ГРУППА: А

Размер	Новый код	*	Код арт.			Ед.	Цена €/Ед.
<b>N</b> 230В	1802265020		K-800222	-	1	шт.	69,10
<b>N</b> 24В	1802265021		K-800220	-	1	шт.	69,10

**Внимание:**

Термостат взаимодействует с сервоприводами код 1802003004 и 1802003006 посредством клеммных колодок код 1802212013, 1802212014, 1802212015, 1802212016. Установка требует, как минимум 3-х жильный провод.



### термостат Basic+ с ЖК-дисплеем Control

ГРУППА: А

Размер	Новый код	*	Код арт.			Ед.	Цена €/Ед.
<b>N</b> 230В	1802012004		K-800202	-	1	шт.	149,52
<b>N</b> 24В	1802012005		K-800204	-	1	шт.	155,14

**Внимание:**

Термостат взаимодействует с сервоприводами код 1802003004 и 1802003006 посредством клеммных колодок код 1802212013, 1802212014, 1802212015, 1802212016. Установка требует, как минимум 3-х жильный провод (отопление) или 4-х жильный провод (охлаждение).



### датчик для термостата с ЖК-дисплеем Control 230V и 24V - кабель 3 м

ГРУППА: А

Новый код	*	Код арт.			Ед.	Цена €/Ед.
1802012006		K-800206	-	1	шт.	40,38



### термостат с ЖК-дисплеем

ГРУППА: А

Версия	Новый код	*	Код арт.			Ед.	Цена €/Ед.
без датчика температуры пола	1802265019		K-800004	-	1	шт.	151,20
с датчиком температуры пола	1802265039		K-800005	-	1	шт.	188,28

- бухта - отрезок - трубы в тубусе - пакет - коробка - паллетта

\* по запросу - срок поставки до 4 недель | \*\* по специальному заказу | \*\*\* элементы доступны до исчерпания запасов

### клеммная колодка 230 В LAN

ГРУППА: А

Версия	Новый код	*	Код арт.			Ед.	Цена €/Ед.
до 4 термостатов и 6 сервоприводов	1802265008		K-800007	-	1	шт.	587,86
до 8 термостатов и 12 сервоприводов	1802265009		K-800009	-	1	шт.	685,14
до 12 термостатов и 18 сервоприводов	1802265007		K-800016	-	1	шт.	774,72



### клеммная колодка 24 В LAN и трансформатором

ГРУППА: А

Версия	Новый код	*	Код арт.			Ед.	Цена €/Ед.
до 4 термостатов и 6 сервоприводов	1802265011		K-800008	-	1	шт.	640,92
до 8 термостатов и 12 сервоприводов	1802265012		K-800010	-	1	шт.	738,18
до 12 термостатов и 18 сервоприводов	1802265010		K-800018	-	1	шт.	830,56



### труба РВ с антидиффузионной защитой

ГРУППА: А

Размер	Новый код	*	Код арт.			Ед.	Цена €/Ед.
8×1	1829197000		K-400317	600	8400	м	1,70



### труба PE-RT wall с антидиффузионной защитой

ГРУППА: А

Размер	Новый код	*	Код арт.			Ед.	Цена €/Ед.
8×1	1829198004		K-400108	600	7200	м	1,64



### тройник латунный press LBP/Click/press LBP для стенового отопления

ГРУППА: А

Размер	Новый код	*	Код арт.			Ед.	Цена €/Ед.
16×8×16	1809257000		K-400320	5	60	шт.	11,51



### соединитель латунный двухсторонний редукционный Press LBP/Click

ГРУППА: А

Размер	Новый код	*	Код арт.			Ед.	Цена €/Ед.
16×8	1809042001		K-400330	20	200	шт.	6,15



### соединитель латунный конусный Click никелированный

ГРУППА: А

Размер	Новый код	*	Код арт.			Ед.	Цена €/Ед.
8×1 / G3/8"	1809271000		K-400340	15	150	шт.	7,04



- бухта - отрезок - трубы в тубусе - пакет - коробка - паллетта

\* по запросу - срок поставки до 4 недель | \*\* по специальному заказу | \*\*\* элементы доступны до исчерпания запасов



### соединитель латунный двухсторонний Click/Click прямой

ГРУППА: А

Размер	Новый код	*	Код арт.			Ед.	Цена €/Ед.
8×1	1809042000		K-400318	20	200	шт.	8,49



### проводящая дуга для трубы

ГРУППА: А

Размер	Новый код	*	Код арт.			Ед.	Цена €/Ед.
8×1	1800011000		K-400350	100	3000	шт.	0,94



### шина для фиксации трубы

ГРУППА: А

Размер	Новый код	*	Код арт.			Ед.	Цена €/Ед.
8×1	1800209006		K-400360	2	100	м	2,60



### стенная греющая панель с трубой РВ 8×1

ГРУППА: А

Размер	Новый код	*	Код арт.			Ед.	Цена €/Ед.
2000×625 (100%)	1800188004		K-400105	-	1	шт.	117,18
2000×625 (75%)	1800188005		K-400110	-	1	шт.	102,44
2000×310 (100%)	1800188001		K-400120	-	1	шт.	71,42
2000×310 (75%)	1800188002		K-400130	-	1	шт.	65,92
1000×625 (100%)	1800188000		K-400140	-	1	шт.	60,28
625×1250 (100%)	1800188006		K-400150	-	1	шт.	68,78

**Внимание:**

В процентах задается величина полезной греющей поверхности.



### шпильки U55 на клейкой ленте для монтажа с оснасткой Taker в блоках по 25 шт.

ГРУППА: А

Размер	Новый код	*	Код арт.			Ед.	Цена €/Ед.
14-18 (55мм) - 500 шт.	1800191021		-	-	500	упак.	19,52



### оснастка пластмассовая (taker) для монтажа шпилек

ГРУППА: К

Новый код	*	Код арт.			Ед.	Цена €/Ед.
1950254001		T-1U4255K	-	1	упак.	73,00

Используется со стандартными шпильками на клейкой ленте, а также короткими и длинными шпильками (U37, U42 и U55).



\* по запросу - срок поставки до 4 недель | \*\* по специальному заказу | \*\*\* элементы доступны до исчерпания запасов

## ПЕРЕЧЕНЬ НОВЫХ КОДОВ АРТИКУЛОВ

Код арт.	стр.	Код арт.	стр.	Код арт.	стр.	Код арт.	стр.	Код арт.	стр.
1009042003	30	1009045019	34	1009070018	36	1009257262	36	1009260173	32
1009042004	30	1009045020	34	1009070022	36	1009257279	36	1009260174	32
1009042005	30	1009045043	34	1009070026	36	1009258000	36	1009260175	32
1009042013	29	1009045061	34	1009070029	36	1009258001	36	1009260176	32
1009042013	146	1009046002	30	1009071006	33	1009258002	36	1009260177	32
1009042015	29	1009046004	30	1009071009	33	1009258011	36	1009260178	32
1009042015	146	1009046007	30	1009071014	33	1009258012	39	1009260179	32
1009042017	29	1009046008	30	1009105000	41	1009258017	39	1009260180	32
1009042017	146	1009046018	30	1009105002	41	1009258018	39	1009260181	32
1009042022	30	1009046026	30	1009105004	41	1009258029	36	1009260182	32
1009042024	30	1009046029	30	1009105006	41	1009258034	36	1009260183	32
1009042039	29	1009046032	30	1009105008	41	1009258036	36	1009260184	31
1009042061	42	1009046040	30	1009105009	41	1009259000	36	1009260185	31
1009042063	42	1009046045	30	1009105011	41	1009259001	36	1009260186	31
1009042064	42	1009046046	30	1009105013	41	1009259002	36	1009260187	31
1009042065	42	1009046047	30	1009105014	41	1009259003	36	1009260188	31
1009042077	35	1009046048	30	1009105016	41	1009259027	36	1009260189	31
1009042079	35	1009046052	30	1009105018	41	1009259037	36	1009260190	31
1009042082	35	1009046054	30	1009105019	41	1009259040	36	1009260191	31
1009042120	35	1009046072	30	1009105021	41	1009259043	36	1009260192	31
1009042128	34	1009046075	30	1009183002	39	1009259046	36	1009260193	31
1009042132	34	1009068000	36	1009183004	38	1009260000	31	1009261000	33
1009042134	34	1009068001	33	1009250001	41	1009260001	31	1009261001	33
1009042139	42	1009068002	33	1009250002	41	1009260005	10	1009261002	33
1009042141	42	1009068003	32	1009250003	41	1009260007	31	1009261004	33
1009042143	42	1009068007	32	1009250004	41	1009260009	31	1009261005	33
1009042145	35	1009068010	32	1009250005	41	1009260010	31	1009261007	33
1009042146	35	1009068011	32	1009257007	31	1009260019	31	1009261009	33
1009042149	35	1009068018	35	1009257009	31	1009260022	31	1009271000	41
1009044002	35	1009068020	32	1009257010	31	1009260026	31	1009271002	41
1009044003	35	1009068028	32	1009257014	31	1009260027	31	1009271009	41
1009044005	35	1009068029	37	1009257015	31	1009260032	31	1009271013	41
1009044006	35	1009068030	32	1009257016	31	1009260035	31	1009285000	39
1009044008	35	1009068034	32	1009257020	31	1009260038	31	1009285001	38
1009044009	35	1009068040	32	1009257021	31	1009260041	31	1009285005	37
1009044024	35	1009068041	32	1009257023	31	1009260042	31	1009285009	38
1009044029	35	1009068048	32	1009257027	31	1009260043	31	1009285013	37
1009044030	35	1009068050	32	1009257029	31	1009260044	31	1009285017	38
1009044040	35	1009069005	37	1009257043	32	1009260045	31	1009285029	37
1009044050	35	1009069008	37	1009257044	32	1009260048	31	1009285032	39
1009044051	35	1009069011	37	1009257045	32	1009260049	31	1009285040	38
1009045003	34	1009069012	37	1009257048	32	1009260069	32	1009285050	39
1009045005	34	1009069016	37	1009257051	32	1009260097	32	1009285053	39
1009045009	34	1009069018	37	1009257063	31	1009260102	31	1009285055	37
1009045013	34	1009069020	37	1009257066	31	1009260129	31	1009285056	39
1009045014	34	1009069022	37	1009257073	31	1009260168	32	1009285057	38
1009045015	34	1009070005	36	1009257076	31	1009260169	32	1009285059	39
1009045016	34	1009070010	36	1009257106	31	1009260170	32	1009285062	39
1009045017	34	1009070013	36	1009257113	31	1009260171	32	1009285077	38
1009045018	34	1009070016	36	1009257115	33	1009260172	32	1009285082	38

# ПЕРЕЧЕНЬ НОВЫХ КОДОВ АРТИКУЛОВ

Код арт.	стр.	Код арт.	стр.	Код арт.	стр.	Код арт.	стр.	Код арт.	стр.
1009285101	38	1109042039	11	1109070002	16	1109257032	9	1109261019	12
1009285102	38	1109042040	11	1109071009	11	1109257033	9	1109261020	12
1009286021	37	1109042041	11	1109071010	11	1109257036	9	1109261021	12
1009286022	37	1109042042	8	1109071022	11	1109257039	9	1109261022	12
1009286023	37	1109044000	14	1109071044	11	1109257040	9	1109261023	13
1009286024	37	1109044001	14	1109071045	11	1109257043	9	1109261024	13
1010040001	43	1109044003	14	1109071047	12	1109257045	9	1109261025	13
1010040002	43	1109044006	14	1109071048	12	1109257047	9	1109261026	13
1010040003	43	1109044008	14	1109071051	11	1109257048	9	1109261027	13
1010040006	43	1109044009	14	1109122000	11	1109257049	9	1109261028	13
1010040008	43	1109044010	14	1109122001	11	1109257052	9	1109261029	13
1010040011	43	1109044012	14	1109122002	11	1109257053	9	1109261030	13
1010040013	43	1109044014	14	1109226003	8	1109257054	9	1109261031	13
1010040015	43	1109045000	14	1109226003	146	1109257055	9	1109261036	12
1010045000	43	1109045011	14	1109226004	8	1109257056	9	1109261040	12
1010045001	43	1109045012	14	1109226004	146	1109257058	9	1109261043	12
1010226001	43	1109045013	14	1109226006	8	1109257060	9	1109261045	12
1010271001	43	1109045015	14	1109226006	146	1109257062	10	1109261056	13
1010271002	43	1109045017	14	1109226009	8	1109257063	10	1109261062	13
1010271005	43	1109045019	14	1109226009	146	1109257064	10	1109261064	13
1010271008	43	1109046000	8	1109226014	8	1109257065	10	1109261075	12
1029196032	28	1109046002	8	1109226017	8	1109257066	10	1109261076	12
1029196071	28	1109046003	8	1109226017	146	1109257069	9	1109261077	12
1029196078	28	1109046004	8	1109226018	8	1109257069	10	1109261078	13
1029196081	28	1109046005	8	1109226018	146	1109257070	10	1109261079	13
1029196092	28	1109046006	8	1109226019	8	1109257071	10	1109261080	13
1029196106	28	1109068000	15	1109226019	146	1109257072	10	1109271003	18
1029196115	28	1109068000	16	1109226020	8	1109257073	10	1109271013	18
1029196119	28	1109068006	15	1109250001	11	1109257074	10	1109285001	15
1029196123	28	1109068006	16	1109250005	11	1109260003	10	1109285002	15
1029196130	28	1109068007	10	1109250006	11	1109260005	10	1109285004	15
1029196131	28	1109068009	10	1109250007	11	1109260008	10	1109285006	15
1109042002	8	1109068012	10	1109250008	11	1109260010	10	1109285008	15
1109042002	146	1109068013	10	1109250009	11	1109260012	10	1109285015	15
1109042004	8	1109068014	10	1109257010	16	1109260015	10	1109285019	15
1109042004	146	1109068017	10	1109257011	10	1109260017	10	1109285020	15
1109042005	8	1109068020	11	1109257012	10	1109260019	9	1109285036	15
1109042007	8	1109068021	11	1109257013	10	1109260020	10	1109285039	15
1109042007	146	1109068024	11	1109257014	10	1109261000	12	1109285042	15
1109042008	8	1109068025	11	1109257015	9	1109261001	13	1109285045	16
1109042008	146	1109068026	12	1109257016	9	1109261002	12	1110042003	17
1109042010	8	1109068027	12	1109257017	9	1109261003	13	1110042005	17
1109042013	8	1109068029	12	1109257018	9	1109261004	13	1110042008	17
1109042014	8	1109068031	12	1109257020	9	1109261010	12	1110042010	17
1109042022	8	1109068034	12	1109257024	9	1109261011	12	1110042012	17
1109042024	8	1109068035	11	1109257025	9	1109261013	12	1110042014	17
1109042029	14	1109068037	11	1109257026	9	1109261014	12	1110044004	17
1109042031	14	1109068039	10	1109257028	9	1109261015	12	1110044005	17
1109042033	14	1109068040	10	1109257030	9	1109261016	12	1110044008	17
1109042035	14	1109070002	15	1109257031	9	1109261018	12	1110044010	17

## ПЕРЕЧЕНЬ НОВЫХ КОДОВ АРТИКУЛОВ

Код арт.	стр.	Код арт.	стр.	Код арт.	стр.	Код арт.	стр.	Код арт.	стр.
1110044012	17	1129198042	145	1209051008	59	1209070004	60	1209230007	55
1110044014	17	1129199000	6	1209051009	59	1209070005	60	1209230009	55
1110045001	17	1129199001	6	1209051010	59	1209070006	60	1209230011	55
1110045002	17	1129199002	6	1209051012	59	1209091001	62	1209238009	55
1110045004	17	1129199003	6	1209051013	59	1209091002	62	1209238010	55
1110045007	17	1129200023	6	1209051014	59	1209091003	62	1209238011	55
1110045009	17	1129200023	145	1209051015	59	1209091004	62	1209238012	55
1110045012	17	1129200027	6	1209057000	58	1209091005	62	1209238022	55
1110045014	17	1129200027	145	1209057001	58	1209091006	62	1209238023	55
1110045015	17	1129200032	145	1209065001	61	1209091015	61	1209245000	56
1110045017	17	1129200035	6	1209068000	57	1209091016	61	1209245001	56
1110226000	18	1129200035	145	1209068001	57	1209091017	61	1209245002	56
1110226000	43	1129200039	6	1209068002	57	1209091018	61	1209245003	56
1110226000	158	1129200043	6	1209068003	57	1209091019	61	1209245004	56
1110226001	18	1129200045	6	1209068004	57	1209091020	61	1209245005	56
1110226001	158	1129201000	6	1209068005	57	1209105000	61	1209245006	56
1110226002	18	1129201002	6	1209068006	57	1209105001	61	1209245007	56
1110226002	158	1129201006	6	1209068007	57	1209105002	61	1209245008	56
1110226003	18	1129201007	6	1209068008	57	1209107030	63	1209245009	56
1110226003	158	1209025000	62	1209068009	57	1209107031	63	1209245018	59
1110226004	18	1209025001	62	1209068010	57	1209107032	63	1209245019	59
1110226004	158	1209025002	62	1209068011	57	1209107033	63	1209245020	59
1110226006	158	1209025003	62	1209068012	57	1209107034	63	1209257000	58
1110271000	18	1209025004	62	1209068013	57	1209107035	63	1209257001	58
1110271000	158	1209025005	62	1209068014	57	1209107036	63	1209257002	58
1110271001	18	1209025006	62	1209068015	57	1209107037	63	1209257003	58
1110271001	158	1209025007	62	1209068016	57	1209107038	63	1209257004	58
1110271002	18	1209025008	62	1209068017	57	1209210000	64	1209257005	58
1110271002	158	1209025009	62	1209068018	57	1209220000	56	1209257006	58
1110271003	18	1209036000	63	1209068019	57	1209220001	56	1209257007	58
1110271003	158	1209036002	63	1209068020	57	1209220002	56	1209257008	58
1110271005	18	1209036003	63	1209068021	57	1209220003	56	1209257009	58
1110271005	158	1209036004	63	1209068022	57	1209220004	56	1209257010	58
1110271006	18	1209050002	59	1209068023	57	1209220005	56	1209257011	58
1110271006	158	1209050003	59	1209068024	57	1209220006	56	1209257012	58
1110271008	18	1209050004	59	1209068025	57	1209220007	56	1209257013	58
1110271008	158	1209050005	59	1209069000	60	1209220008	56	1209257016	58
1110271010	43	1209050006	59	1209069001	60	1209220009	56	1209257017	58
1110271010	158	1209050007	59	1209069002	60	1209220010	56	1209257018	58
1110271011	43	1209050008	59	1209069003	60	1209220011	56	1209257019	58
1110271011	158	1209050009	59	1209069004	60	1209220012	56	1209257020	58
1129198025	6	1209050011	59	1209069005	60	1209220013	56	1209257021	58
1129198025	145	1209050012	59	1209069006	59	1209220014	56	1209257022	58
1129198027	6	1209050013	59	1209069007	59	1209220015	56	1209257023	58
1129198027	145	1209050014	59	1209069008	59	1209220016	56	1209257024	58
1129198031	6	1209051003	59	1209069009	60	1209220017	56	1209257025	58
1129198031	145	1209051004	59	1209070000	60	1209220018	56	1209257026	58
1129198032	6	1209051005	59	1209070001	60	1209220019	56	1209257027	58
1129198037	6	1209051006	59	1209070002	60	1209220020	56	1209257028	58
1129198038	6	1209051007	59	1209070003	60	1209230003	55	1209257029	58

## ПЕРЕЧЕНЬ НОВЫХ КОДОВ АРТИКУЛОВ

Код арт.	стр.	Код арт.	стр.	Код арт.	стр.	Код арт.	стр.	Код арт.	стр.
1209257030	58	1229204002	55	1300103001	157	1300220003	78	1345156012	73
1209257031	58	1229204003	55	1300103003	157	1300220003	153	1345156013	73
1209257032	58	1229204004	55	1300105000	76	1300250009	76	1345156014	73
1209258000	60	1229204005	55	1300105001	76	1300250010	76	1345156015	73
1209258002	60	1229204006	55	1300154000	76	1300250011	76	1345156016	73
1209258003	60	1229204007	55	1300154001	76	1300250012	76	1345156017	73
1209258004	60	1229204008	55	1300154002	76	1300250019	78	1345158007	73
1209258005	60	1229204009	55	1300154003	76	1300257001	79	1345158008	73
1209258006	60	1229205000	54	1300154004	76	1300257001	155	1345158009	73
1209258007	61	1229205001	55	1300154005	76	1300257002	79	1345158010	73
1209259000	60	1229205002	54	1300154006	76	1300257002	155	1345158011	73
1209269000	63	1229205003	54	1300154007	76	1300277000	80	1345158012	73
1209269001	63	1229205005	54	1300154008	76	1300277000	155	1345158013	73
1209269002	63	1229205007	54	1300154009	76	1316157022	151	1345158014	73
1209269003	63	1229205009	54	1300154010	76	1316157024	151	1345158015	73
1209271000	61	1229205011	55	1300154037	77	1316157025	151	1345158016	73
1209271001	61	1229205012	54	1300154038	77	1316157027	151	1345158017	73
1209271002	61	1229205014	55	1300154039	77	1316157028	151	1345158019	75
1209271003	61	1229205015	54	1300154040	77	1316157030	151	1345158020	75
1209271004	61	1229205017	55	1300154041	77	1316157031	151	1345158021	75
1209271006	61	1229205018	54	1300154042	77	1316157033	151	1345158022	75
1209271007	61	1229205020	55	1300154043	77	1316157034	151	1345158023	75
1209271008	61	1229205021	54	1300154044	77	1316157036	151	1345158024	75
1209272000	61	1229205024	55	1300154045	77	1316157037	151	1345158025	75
1209278001	62	1229205025	55	1300154046	77	1316157039	151	1345158026	75
1209278002	62	1229205026	55	1300154047	77	1316157040	151	1345158027	75
1209278003	62	1229205027	55	1300154106	77	1316157042	151	1345158028	75
1209278004	62	1229206029	54	1300154107	77	1316157043	151	1345158029	75
1209278005	62	1229206031	54	1300154108	77	1316157045	151	1345161000	74
1209278006	62	1229206033	54	1300154109	77	1316157046	151	1345161002	74
1209278014	62	1229206035	54	1300154111	77	1316157048	151	1345161004	74
1209280000	62	1229206037	54	1300154112	77	1316157049	151	1345161006	74
1209280001	62	1229206039	54	1300154113	77	1316157051	151	1345161008	74
1209280002	62	1229206041	54	1300154114	77	1316157052	151	1345161010	74
1209280003	63	1229206043	54	1300154128	77	1316157054	151	1345161012	74
1209280004	63	1229206045	54	1300154129	77	1343183007	75	1345161014	74
1209280005	63	1229206047	54	1300154130	77	1343183008	75	1345161016	74
1209280006	63	1300005000	80	1300174003	78	1343183009	75	1345161018	74
1209280007	63	1300005000	155	1300174018	78	1343183013	73	1345161020	74
1209280008	63	1300005003	80	1300174020	78	1343183014	73	1346000000	157
1229203000	54	1300005003	155	1300174028	79	1343183015	73	1346001000	157
1229203001	54	1300005004	80	1300174028	154	1343183016	73	1346103005	157
1229203003	54	1300005004	155	1300183001	154	1343183017	73	1346157000	152
1229203005	54	1300025000	78	1300183002	154	1343183018	73	1346157001	152
1229203008	54	1300025002	78	1300183006	79	1343183019	73	1346157002	152
1229203010	54	1300025002	153	1300183006	154	1345156007	73	1346157003	152
1229203012	54	1300029005	78	1300183007	79	1345156008	73	1346157004	152
1229203014	54	1300079002	154	1300183007	154	1345156009	73	1346157005	152
1229203016	54	1300079003	154	1300220002	78	1345156010	73	1346157006	152
1229204000	55	1300079005	154	1300220002	153	1345156011	73	1346157007	152



## ПЕРЕЧЕНЬ НОВЫХ КОДОВ АРТИКУЛОВ

Код арт.	стр.	Код арт.	стр.	Код арт.	стр.	Код арт.	стр.	Код арт.	стр.
1346157008	152	1346160018	153	1406180005	82	1509011004	94	1509057001	99
1346157009	152	1346160019	153	1406180006	82	1509011005	94	1509057002	99
1346157010	152	1346160020	153	1427073014	85	1509011007	94	1509057004	99
1346157011	153	1346160021	153	1427084003	85	1509011008	94	1509057005	99
1346157012	153	1346166009	156	1427084004	85	1509011009	94	1509057006	99
1346157013	153	1346166010	156	1427098023	84	1509022005	94	1509057007	99
1346157014	153	1346166011	156	1427098024	84	1509022006	94	1509057008	99
1346157015	153	1346166012	156	1427098157	84	1509022007	94	1509057009	99
1346157016	153	1346166013	156	1427098158	84	1509022008	94	1509057013	99
1346157017	153	1346166014	156	1427098164	84	1509042002	102	1509057015	99
1346157018	153	1346166015	156	1427098165	84	1509042021	101	1509057017	99
1346157019	153	1346166016	156	1445096001	85	1509042022	101	1509057019	99
1346157020	153	1346166018	156	1445096002	85	1509044000	102	1509057021	99
1346157021	153	1347154022	77	1445096004	85	1509044001	102	1509057022	99
1346159000	156	1347154023	77	1445096006	85	1509044003	102	1509057023	99
1346159001	156	1347156000	74	1445096008	85	1509044005	102	1509057024	99
1346159002	156	1347156001	74	1445096011	83	1509044006	102	1509057025	99
1346159003	156	1347156002	74	1445096014	83	1509044007	102	1509057026	99
1346159004	156	1347156003	74	1445096016	83	1509044008	102	1509057027	99
1346159005	156	1347156004	74	1445096018	83	1509044010	102	1509057028	99
1346159006	156	1347156005	74	1445096020	83	1509044011	102	1509057029	99
1346159007	156	1347156006	74	1445117000	83	1509044012	102	1509068000	103
1346159008	156	1347156007	74	1445117001	83	1509044013	102	1509068001	103
1346159009	157	1347156008	74	1445117002	83	1509044014	102	1509068002	103
1346159010	157	1347156009	74	1445117003	83	1509044015	102	1509068004	96
1346159011	157	1347156010	74	1445117004	83	1509044016	102	1509068005	96
1346159012	157	1347158000	75	1445117011	82	1509044017	102	1509068006	96
1346159013	157	1347158002	75	1445117012	82	1509045002	101	1509068007	96
1346159014	157	1347158003	75	1445117013	82	1509045003	101	1509068008	96
1346159015	157	1347158005	75	1445117014	82	1509045005	101	1509068009	96
1346159016	157	1347158007	75	1445117024	82	1509045006	101	1509068010	96
1346159017	157	1347158009	75	1445180000	81	1509045007	101	1509068011	96
1346160000	152	1347158011	75	1445180001	81	1509045009	101	1509068012	96
1346160001	152	1347158013	75	1445180002	81	1509045010	101	1509068014	96
1346160002	152	1347158015	75	1445180003	81	1509045012	101	1509068016	96
1346160003	152	1347158017	75	1445180004	81	1509045013	101	1509068018	96
1346160004	152	1347158019	75	1445180006	81	1509045014	101	1509068019	97
1346160005	152	1400151001	85	1445180007	81	1509045016	101	1509068021	97
1346160006	152	1406117000	82	1445180008	81	1509045017	101	1509068023	97
1346160007	152	1406117001	82	1445180009	81	1509045019	101	1509068024	97
1346160008	152	1406117002	82	1445180010	81	1509045020	101	1509068025	97
1346160009	152	1406117003	82	1446117003	84	1509050000	102	1509068026	97
1346160010	152	1406117004	82	1446117004	84	1509050001	102	1509068027	97
1346160011	153	1406117005	82	1446117005	84	1509050002	102	1509068028	97
1346160012	153	1406117006	82	1446180000	84	1509050003	102	1509068029	97
1346160013	153	1406180000	82	1446180001	84	1509050004	102	1509068031	97
1346160014	153	1406180001	82	1446180002	84	1509050007	102	1509068033	97
1346160015	153	1406180002	82	1509011000	94	1509050008	102	1509068036	96
1346160016	153	1406180003	82	1509011002	94	1509052000	95	1509068037	96
1346160017	153	1406180004	82	1509011003	94	1509057000	99	1509068038	96

## ПЕРЕЧЕНЬ НОВЫХ КОДОВ АРТИКУЛОВ

Код арт.	стр.	Код арт.	стр.	Код арт.	стр.	Код арт.	стр.	Код арт.	стр.
1509068039	96	1509076006	103	1509182031	129	1509245002	95	1509258001	104
1509068040	96	1509076007	103	1509182032	106	1509245003	95	1509258004	104
1509068041	96	1509080000	95	1509182032	129	1509245004	95	1509258005	104
1509068042	96	1509080001	95	1509182033	106	1509245006	95	1509258006	104
1509068043	96	1509080003	95	1509182033	129	1509245007	95	1509258007	104
1509068045	96	1509080004	95	1509182034	106	1509245008	95	1509258008	104
1509068047	96	1509080005	95	1509182034	129	1509245009	95	1509258009	104
1509068049	96	1509080006	95	1509182035	106	1509245010	95	1509258010	104
1509068050	96	1509080007	95	1509182035	129	1509245011	95	1509258011	104
1509068052	96	1509080008	95	1509182038	130	1509245012	95	1509258012	104
1509068053	96	1509080009	95	1509182039	130	1509250001	104	1509258014	104
1509068054	96	1509080011	95	1509182040	130	1509250002	104	1509258015	104
1509068055	96	1509080012	95	1509182041	130	1509250003	104	1509258016	104
1509068056	96	1509080014	95	1509182042	130	1509250004	104	1509258018	104
1509068058	96	1509091000	105	1509182043	130	1509250005	104	1509258020	104
1509068059	96	1509091001	105	1509182044	130	1509250006	104	1509258021	104
1509068060	96	1509091002	105	1509221010	100	1509250007	104	1509260000	98
1509068062	96	1509091003	105	1509221011	100	1509250008	104	1509260001	98
1509068064	96	1509091004	105	1509221012	100	1509250010	104	1509260002	98
1509068066	96	1509091005	105	1509221013	100	1509250012	104	1509260003	98
1509069004	103	1509091010	105	1509221014	100	1509250025	104	1509260004	98
1509069005	103	1509106000	102	1509221015	100	1509257000	99	1509260005	98
1509069006	103	1509106001	102	1509221016	100	1509257002	99	1509260006	98
1509069007	103	1509106002	102	1509221017	100	1509257003	99	1509260007	98
1509069008	103	1509106003	102	1509221018	100	1509257004	99	1509260009	98
1509069009	103	1509106004	102	1509221019	100	1509257005	99	1509260010	98
1509069010	103	1509106005	102	1509221020	100	1509257006	99	1509260011	98
1509069011	103	1509106006	102	1509221021	100	1509257007	99	1509260012	98
1509069012	104	1509178000	94	1509221022	100	1509257008	97	1509260013	99
1509069013	104	1509182021	106	1509221023	100	1509257009	97	1509260014	98
1509069014	104	1509182021	129	1509221024	100	1509257010	97	1509260015	98
1509070000	103	1509182022	106	1509221025	100	1509257011	97	1509260016	99
1509070002	103	1509182022	129	1509221026	100	1509257012	97	1509260017	98
1509070003	103	1509182023	106	1509221027	100	1509257013	97	1509260018	98
1509070004	103	1509182023	129	1509221028	100	1509257014	97	1509260020	98
1509070005	103	1509182024	106	1509221029	100	1509257015	97	1509260021	98
1509070006	103	1509182024	129	1509221030	100	1509257016	97	1509260022	98
1509070007	103	1509182025	106	1509221031	100	1509257018	97	1509260024	98
1509070008	103	1509182025	129	1509221032	100	1509257019	97	1509260025	98
1509070009	103	1509182026	106	1509221033	100	1509257021	104	1509260026	98
1509070010	103	1509182026	129	1509221034	100	1509257022	104	1509260027	98
1509070012	103	1509182027	106	1509221035	100	1509257023	104	1509260028	98
1509070013	103	1509182027	129	1509221036	100	1509257024	104	1509260029	98
1509070014	103	1509182028	106	1509221037	100	1509257025	97	1509260030	98
1509070015	103	1509182028	129	1509221038	100	1509257027	98	1509260031	98
1509076000	103	1509182029	106	1509221039	100	1509257028	98	1509260032	98
1509076002	103	1509182029	129	1509221040	100	1509257029	98	1509260037	98
1509076003	103	1509182030	106	1509221041	100	1509257030	98	1509260038	98
1509076004	103	1509182030	129	1509245000	95	1509257031	101	1509260039	98
1509076005	103	1509182031	106	1509245001	95	1509258000	104	1509260040	98

## ПЕРЕЧЕНЬ НОВЫХ КОДОВ АРТИКУЛОВ

Код арт.	стр.	Код арт.	стр.	Код арт.	стр.	Код арт.	стр.	Код арт.	стр.
1509260041	98	1511289009	105	1609037014	128	1609068008	125	1609068156	118
1509260044	98	1511289009	128	1609042000	124	1609068009	125	1609068157	118
1509260045	98	1530207011	94	1609042001	124	1609068010	125	1609070000	125
1509260046	98	1530207012	94	1609042002	124	1609068011	125	1609070002	125
1509260047	98	1530207015	94	1609042003	124	1609068012	125	1609070004	125
1509260048	98	1530207017	94	1609042004	124	1609068013	125	1609070005	125
1509260049	98	1530207019	94	1609042005	124	1609068048	119	1609070006	125
1509260052	98	1530207021	94	1609042006	124	1609068051	119	1609070009	125
1509260054	98	1530207023	94	1609042007	124	1609068052	119	1609070010	125
1509260055	98	1530207025	94	1609042008	124	1609068057	119	1609080000	118
1509260056	98	1530207026	94	1609042009	124	1609068059	119	1609080001	118
1509260057	98	1530207027	94	1609042010	124	1609068061	119	1609080002	118
1509260058	98	1530207028	94	1609042011	124	1609068066	119	1609080003	118
1509271000	101	1530207029	94	1609042012	124	1609068070	119	1609080004	118
1509271001	101	1530207030	94	1609042013	124	1609068072	119	1609080005	118
1509272000	101	1530207031	94	1609042014	124	1609068073	119	1609080007	118
1509272001	101	1530207032	94	1609042015	124	1609068074	119	1609080008	118
1509272002	101	1530207033	94	1609042016	124	1609068075	119	1609080009	118
1509272003	101	1530207034	94	1609042025	124	1609068076	119	1609080010	118
1509272004	101	1530207036	94	1609042026	124	1609068077	119	1609090000	128
1509272005	101	1530207037	94	1609042027	124	1609068078	119	1609090001	128
1509272006	101	1530207038	94	1609042029	122	1609068079	119	1609090004	128
1511042001	100	1609011002	117	1609042036	122	1609068080	119	1609090005	128
1511042002	100	1609011003	117	1609045002	123	1609068081	119	1609090006	128
1511042003	100	1609011004	117	1609045003	123	1609068082	119	1609090007	128
1511042004	100	1609011005	117	1609045004	123	1609068083	119	1609090008	128
1511042005	100	1609011008	117	1609045005	123	1609068084	119	1609090010	128
1511042006	100	1609011009	117	1609045006	123	1609068085	119	1609090011	128
1511042007	100	1609011010	117	1609045007	123	1609068107	118	1609090012	128
1511044008	101	1609011011	117	1609045008	123	1609068115	118	1609091000	127
1511044009	101	1609011014	117	1609045009	123	1609068125	118	1609091001	127
1511044010	101	1609011015	117	1609045010	123	1609068128	118	1609091002	127
1511289000	105	1609011016	117	1609045011	123	1609068130	119	1609091003	127
1511289000	128	1609011017	117	1609045012	123	1609068133	119	1609091004	127
1511289001	105	1609011018	117	1609045013	123	1609068139	119	1609091005	127
1511289001	128	1609011019	117	1609045014	123	1609068141	119	1609091006	127
1511289002	105	1609011025	117	1609045015	123	1609068142	119	1609091007	127
1511289002	128	1609011026	117	1609045016	123	1609068143	119	1609091008	127
1511289003	105	1609011027	117	1609045017	123	1609068144	119	1609091009	127
1511289003	128	1609011028	117	1609045018	123	1609068145	119	1609091010	127
1511289004	105	1609011029	117	1609045019	123	1609068146	119	1609091011	127
1511289004	128	1609037000	128	1609045020	123	1609068147	119	1609178000	117
1511289005	105	1609037002	128	1609045041	123	1609068148	119	1609178001	117
1511289005	128	1609037004	128	1609045042	123	1609068149	118	1609178002	117
1511289006	105	1609037005	128	1609068000	125	1609068150	118	1609178003	117
1511289006	128	1609037007	128	1609068001	125	1609068151	118	1609182007	106
1511289007	105	1609037008	128	1609068002	125	1609068152	118	1609182015	106
1511289007	128	1609037010	128	1609068003	125	1609068153	118	1609182020	106
1511289008	105	1609037011	128	1609068005	125	1609068154	118	1609182020	106
1511289008	128	1609037013	128	1609068007	125	1609068155	118	1609182021	106

# ПЕРЕЧЕНЬ НОВЫХ КОДОВ АРТИКУЛОВ

Код арт.	стр.	Код арт.	стр.	Код арт.	стр.	Код арт.	стр.	Код арт.	стр.
1609182021	129	1609245013	118	1609257048	120	1609271009	124	1629194000	116
1609182022	106	1609245014	118	1609257049	120	1609271010	124	1629194001	116
1609182022	129	1609245015	118	1609257050	120	1609271011	124	1629194002	116
1609182023	106	1609245016	118	1609260000	121	1609271012	124	1629194003	116
1609182023	129	1609245017	118	1609260001	121	1609271013	124	1629194004	116
1609182024	106	1609245018	118	1609260002	121	1609271014	125	1629194005	116
1609182024	129	1609250000	127	1609260003	121	1609271015	125	1629194006	116
1609182025	106	1609250002	127	1609260004	121	1609271016	125	1629194007	116
1609182025	129	1609250004	127	1609260005	121	1609271017	125	1629194008	116
1609220000	122	1609250006	127	1609260006	121	1609271018	125	1629194009	116
1609221000	122	1609250010	127	1609260007	121	1609271019	125	1629194021	116
1609221001	122	1609250012	127	1609260008	121	1609271020	125	1629194023	116
1609221002	122	1609250016	127	1609260009	121	1609271021	124	1629194025	116
1609221003	122	1609250018	127	1609260010	121	1609271022	124	1629194027	116
1609221007	122	1609250020	127	1609260011	121	1609271023	124	1629194029	116
1609221015	122	1609250021	127	1609260012	121	1609271024	124	1629194031	116
1609221016	122	1609257000	120	1609260013	121	1609271025	124	1629194033	116
1609221019	122	1609257001	120	1609260014	121	1609271026	124	1629194035	116
1609221020	122	1609257002	120	1609260020	121	1609271027	124	1629194036	116
1609221021	122	1609257003	120	1609260021	121	1609272000	123	1629194047	116
1609221022	122	1609257005	120	1609260022	121	1609272003	123	1629194048	116
1609221023	122	1609257010	120	1609260024	121	1609272004	123	1629194049	116
1609221024	122	1609257011	120	1609260030	121	1609272005	123	1629194050	116
1609221025	122	1609257012	126	1609260032	121	1609272009	123	1629194051	116
1609221026	122	1609257013	126	1609260035	121	1609272011	123	1629194052	116
1609221027	122	1609257014	126	1609260036	121	1609272012	123	1629194053	116
1609221028	122	1609257015	126	1609260037	121	1609272013	123	1629194054	116
1609221029	122	1609257016	126	1609260038	121	1609272014	123	1629194055	116
1609221030	122	1609257017	126	1609260039	121	1609272015	123	1629194056	116
1609221031	122	1609257018	126	1609260040	121	1609272016	123	1629194065	116
1609221032	122	1609257019	126	1609260041	121	1609285002	126	1629194066	116
1609221033	122	1609257022	126	1609260042	121	1609285003	126	1629194067	116
1609221034	122	1609257026	126	1609260043	121	1609285004	126	1629194068	116
1609221035	122	1609257027	126	1609260044	121	1609285007	126	1700029001	78
1609221036	122	1609257030	126	1609260045	121	1609285008	126	1700049018	7
1609221037	122	1609257031	126	1609260046	121	1609285009	126	1700049018	29
1609221038	122	1609257034	126	1609260047	121	1611042014	122	1700049018	149
1609221039	122	1609257035	126	1609260048	121	1611042015	122	1700049019	7
1609221040	122	1609257036	126	1609260049	121	1611042016	122	1700049019	28
1609221041	122	1609257037	126	1609260050	121	1611042017	122	1700049019	149
1609221042	122	1609257038	126	1609260051	121	1611042018	101	1700049021	7
1609221043	122	1609257039	126	1609260052	121	1611042019	122	1700049021	29
1609221044	122	1609257040	126	1609260053	121	1611042020	123	1700049021	149
1609245000	118	1609257041	126	1609260054	121	1611042021	123	1700049022	7
1609245002	118	1609257042	126	1609260055	121	1611042022	123	1700049022	28
1609245003	118	1609257043	126	1609271000	124	1611042023	123	1700049022	149
1609245004	118	1609257044	126	1609271001	124	1611289000	105	1700049025	7
1609245010	118	1609257045	120	1609271002	124	1611289000	128	1700049025	29
1609245011	118	1609257046	120	1609271003	124	1611289001	105	1700049025	149
1609245012	118	1609257047	120	1609271004	124	1611289001	128	1700049026	7

## ПЕРЕЧЕНЬ НОВЫХ КОДОВ АРТИКУЛОВ

Код арт.	стр.	Код арт.	стр.	Код арт.	стр.	Код арт.	стр.	Код арт.	стр.
1700049026	28	1700164002	90	1703048000	87	1709068004	69	1728031002	7
1700049026	149	1700164002	150	1703048001	87	1709068004	71	1728031002	29
1700049030	7	1700164003	90	1703048002	87	1709068006	69	1728031002	86
1700049030	29	1700182001	79	1703048004	87	1709068006	71	1728031004	7
1700049030	149	1700182002	79	1703048005	87	1709068008	69	1728031004	29
1700049031	7	1700182004	79	1703048006	87	1709068010	69	1728031004	86
1700049031	28	1700182005	79	1703048007	87	1709068018	69	1728031005	7
1700049031	149	1700183007	89	1703048009	87	1709068018	71	1728031005	29
1700049034	7	1700183008	89	1703048011	87	1709080001	72	1728031005	86
1700049034	29	1700210002	16	1703048012	87	1709080003	72	1728031007	7
1700049034	149	1700210002	40	1703048015	87	1709174000	69	1728031007	29
1700049035	7	1700210006	16	1703048016	87	1709174001	69	1728031007	86
1700049035	28	1700210006	40	1703183001	87	1709174003	69	1728031008	7
1700049035	149	1700210008	16	1703183002	88	1709174004	69	1728031008	29
1700049038	7	1700210008	40	1703183003	88	1709174007	69	1728031008	86
1700049038	29	1700210010	16	1703183004	88	1709174008	69	1728031010	7
1700049038	149	1700210010	40	1703183005	86	1709174009	69	1728031010	29
1700049039	7	1700210011	16	1703193001	86	1709174013	69	1728031010	86
1700049039	28	1700210011	40	1703193004	86	1709220003	72	1728031011	7
1700049039	149	1700210013	16	1703193007	86	1709220007	72	1728031011	29
1700081019	64	1700210013	40	1703193010	86	1709220011	72	1728031011	86
1700081020	64	1700210014	40	1703245000	88	1709245003	72	1728031013	7
1700081021	64	1700210025	40	1703245001	88	1709245010	72	1728031013	29
1700081022	64	1700218000	90	1703245002	88	1709245012	72	1728031013	86
1700081023	64	1700218000	150	1703245004	88	1709245014	72	1728031014	7
1700081025	64	1700218003	90	1703245006	88	1709245016	72	1728031014	29
1700081028	64	1700218003	150	1703245007	88	1709245017	72	1728031014	86
1700081029	64	1700218004	90	1703251000	87	1709250000	72	1728031016	7
1700081030	64	1700218004	150	1703251001	87	1709250001	72	1728031016	29
1700081031	64	1700250001	16	1703251002	87	1709250002	72	1728031016	86
1700081032	64	1700250001	41	1703251003	87	1709250004	78	1728031017	7
1700081034	64	1700250001	70	1703251006	87	1709250004	155	1728031017	29
1700081035	64	1700250003	85	1703251011	87	1709257000	86	1728031017	86
1700081036	64	1700250005	85	1709040000	14	1709257002	71	1728031037	7
1700107000	90	1700250007	85	1709040000	34	1709257003	71	1728031037	29
1700107001	90	1700250008	85	1709040000	71	1709257009	69	1728031037	86
1700107002	89	1700277000	158	1709043003	34	1709257011	69	1728031038	7
1700107003	89	1700277001	158	1709043003	70	1709257014	71	1728031038	29
1700107005	90	1703025001	88	1709043005	13	1709257016	86	1728031038	86
1700107006	90	1703025002	88	1709043005	33	1709271002	71	1728031040	7
1700112000	89	1703025003	88	1709043005	70	1709271004	71	1728031040	29
1700112003	89	1703025005	88	1709043010	13	1709271005	71	1728031040	86
1700112005	89	1703025006	88	1709043010	33	1709271006	71	1728031041	7
1700112007	89	1703025007	88	1709043010	70	1709285000	70	1728031041	29
1700112010	89	1703025008	88	1709043011	14	1709285024	70	1728031041	86
1700112012	89	1703025010	88	1709043011	34	1728029000	78	1728031043	7
1700112015	89	1703025011	88	1709043011	71	1728029001	78	1728031043	29
1700112017	89	1703025012	88	1709068000	71	1728031001	7	1728031043	86
1700164000	90	1703025017	88	1709068001	71	1728031001	29	1728031044	7
1700164000	150	1703025018	88	1709068002	71	1728031001	86	1728031044	29

## ПЕРЕЧЕНЬ НОВЫХ КОДОВ АРТИКУЛОВ

Код арт.	стр.	Код арт.	стр.	Код арт.	стр.	Код арт.	стр.	Код арт.	стр.
1728031044	86	1802003002	159	1829198023	145	1936267054	44	1936267232	48
1728031046	7	1802003003	159	1829198027	145	1936267056	44	1936267233	48
1728031046	29	1802003004	159	1829198028	145	1936267059	44	1936267234	48
1728031046	86	1802003005	159	1829198143	145	1936267071	49	1936267235	48
1728031047	7	1802003006	159	1829198149	145	1936267073	49	1936267236	48
1728031047	29	1802012004	160	1829200014	145	1936267075	49	1938108000	23
1728031047	86	1802012005	160	1928270000	145	1936267077	49	1938108001	23
1728031049	7	1802012006	160	1928270001	145	1936267079	23	1938108002	23
1728031049	29	1802108006	158	1933267002	66	1936267079	48	1938108003	23
1728031049	86	1802212013	160	1933267004	66	1936267081	48	1938108004	23
1728031050	7	1802212014	160	1933267005	66	1936267083	23	1938108005	23
1728031050	29	1802212015	160	1933267006	66	1936267086	48	1938113001	23
1728031050	86	1802212016	160	1933267007	66	1936267088	23	1938113003	24
1728031052	7	1802265007	161	1933267008	66	1936267088	48	1938113005	24
1728031052	29	1802265008	161	1933267009	66	1936267101	45	1938113006	24
1728031052	86	1802265009	161	1933267011	66	1936267103	45	1938113008	24
1728031053	7	1802265010	161	1933267013	66	1936267105	45	1938113010	24
1728031053	29	1802265011	161	1933267015	66	1936267122	45	1938113012	22
1728031053	86	1802265012	161	1933267017	66	1936267125	45	1938113013	22
1800011000	162	1802265019	160	1933267019	66	1936267127	45	1938113014	22
1800014001	150	1802265020	160	1933267021	66	1936267130	45	1938113015	22
1800014003	150	1802265021	160	1933267023	66	1936267134	45	1938113016	22
1800014005	150	1802265022	160	1933267025	66	1936267136	45	1938113017	22
1800183007	150	1802265023	160	1933267027	66	1936267137	45	1938113018	22
1800188000	162	1802265024	159	1933267029	65	1936267139	45	1938113023	22
1800188001	162	1802265025	159	1933267032	65	1936267152	47	1938267039	19
1800188002	162	1802265032	159	1933267035	65	1936267152	108	1938267045	24
1800188004	162	1802265033	159	1933267036	65	1936267152	132	1938267047	20
1800188005	162	1802265039	160	1933267037	66	1936267160	47	1938267050	24
1800188006	162	1809042000	162	1933267038	66	1936267160	108	1938267055	24
1800191000	147	1809042001	161	1933267039	65	1936267160	132	1938267065	20
1800191001	147	1809257000	161	1933267041	65	1936267167	46	1938267069	20
1800191002	147	1809271000	161	1933267043	65	1936267174	44	1938267073	20
1800191006	147	1818211001	149	1933267045	65	1936267215	46	1938267081	19
1800191009	148	1818211002	148	1933267047	65	1936267216	46	1938267085	22
1800191010	147	1818211003	149	1933267049	65	1936267217	45	1938267093	21
1800191021	148	1818211004	148	1933267051	65	1936267219	46	1938267109	20
1800191021	162	1818211006	147	1933267053	65	1936267219	108	1938267113	23
1800209000	148	1818211013	147	1933267055	65	1936267219	132	1938267118	22
1800209001	148	1818211027	147	1933267062	66	1936267220	45	1938267120	22
1800209003	148	1818211034	147	1933267064	66	1936267222	48	1938267146	22
1800209006	162	1818211036	147	1936055004	47	1936267223	48	1938267148	22
1800209007	148	1818211037	147	1936055005	47	1936267224	48	1938267150	22
1800209009	148	1818255002	150	1936267022	44	1936267225	48	1938267152	22
1800209011	148	1818255003	150	1936267026	44	1936267226	48	1938267164	21
1800209012	148	1829197000	161	1936267028	44	1936267227	48	1938267165	21
1800209014	150	1829198004	161	1936267030	44	1936267228	48	1938267176	19
1800213000	149	1829198014	145	1936267039	44	1936267229	48	1941267037	107
1800255000	150	1829198018	145	1936267044	44	1936267230	48	1941267037	131
1802003001	159	1829198022	145	1936267046	44	1936267231	48	1941267039	44

## ПЕРЕЧЕНЬ НОВЫХ КОДОВ АРТИКУЛОВ

Код арт.	стр.	Код арт.	стр.
1941267041	107	1948267098	135
1941267041	131	1948267100	111
1941267048	24	1948267100	135
1941267129	45	1948267102	111
1941267132	24	1948267102	135
1941267135	46	1948267107	45
1941267138	24	1948267109	45
1948055008	109	1948267114	45
1948055008	133	1948267116	45
1948183001	107	1948267124	110
1948183001	131	1948267124	134
1948267000	48	1948267126	110
1948267000	110	1948267126	134
1948267000	134	1948267128	110
1948267005	110	1948267128	134
1948267005	134	1948267130	108
1948267007	110	1948267130	133
1948267007	134	1948267134	109
1948267015	107	1948267134	133
1948267015	131	1948267135	109
1948267023	107	1948267135	133
1948267023	131	1948267137	109
1948267025	107	1948267137	133
1948267025	131	1948267139	109
1948267027	107	1948267139	133
1948267027	131	1948267141	109
1948267033	109	1948267141	133
1948267033	133	1948267143	109
1948267046	108	1948267143	133
1948267046	132	1948267145	110
1948267048	108	1948267145	134
1948267048	132	1948267181	48
1948267052	108	1948267181	109
1948267052	132	1948267181	133
1948267056	108	1948267209	110
1948267056	132	1948267209	134
1948267061	108	1948267210	47
1948267061	132	1948267210	109
1948267065	108	1948267210	133
1948267065	132	1950254001	162
1948267067	108	9825174030	78
1948267067	132		
1948267069	108		
1948267069	132		
1948267071	135		
1948267072	135		
1948267089	110		
1948267089	134		
1948267098	111		

## ПЕРЕЧЕНЬ КОДОВ АРТИКУЛОВ

Код арт.	стр.	Код арт.	стр.	Код арт.	стр.	Код арт.	стр.	Код арт.	стр.
0.1004	150	0.9614	28	1320S	83	1910C	7	3900040	54
0.1005	150	0.9616	28	1320Z	82	1910C	29	3900050	54
0.1021	150	0.9620	28	1330S	83	1910C	149	3900063	54
0.1022	150	0.9625	28	1330Z	82	1910N	7	3900075	54
0.1025	148	0.9626	28	1340S	83	1910N	28	3900090	54
0.1026	150	0.9632	28	1340Z	82	1910N	149	3910011	55
0.1420	6	0.9640	28	1600S	85	1951W	89	3910020	55
0.1825N	6	0.9732	28	1600Z	83	2100C	85	3910025	55
0.2125	24	0.9740	28	1610S	85	2100N	85	3910032	55
0.2125-O	24	002.001.000	46	1610Z	83	210416	24	3910040	55
0.2144	6	002.001.002	24	1620S	85	2110C	85	3910050	55
0.2144	145	002.001.003	24	1620Z	83	2110N	85	3910063	55
0.2145	6	002.001.006	45	1630S	85	22022	147	3910075	55
0.2145	145	0200.12	72	1630U	89	22022N	147	3910090	55
0.2146	145	0200.12d	72	1630Z	83	22022S	147	4000211	54
0.2148	6	10612	80	1640S	85	22024S	147	4000220	54
0.2148	145	10612	155	1640Z	83	2215	89	4000225	54
0.2174	6	1091162N	158	1730	89	2220	89	4000232	54
0.2174	145	1100-OP	84	17662-50	20	2519950	44	4000240	54
0.2175	6	1100S	81	1851W	89	265	90	4000250	54
0.2175	145	1100Z	81	1900C	7	265	150	4000263	54
0.2176	145	1110-OP	84	1900C	29	267	90	4000275	54
0.2176OP	145	1110S	81	1900C	149	267	150	4000290	54
0.2176OP 600M	145	1110Z	81	1900N	7	276	90	4000311	54
0.2177	6	1120-OP	84	1900N	28	278	90	4000316	54
0.2178	6	1120S	81	1900N	149	290016	44	4000320	54
0.2178	145	1120Z	81	1901C	7	3157	76	4000325	54
0.2178OP	145	113000	107	1901C	29	3158	76	4000332	54
0.2178OP 600M	145	113000	131	1901C	149	3159	76	4000340	54
0.2180OP	145	1130S	81	1901N	7	3160	76	4000350	54
0.2180OP 300M	145	1130Z	81	1901N	28	334R	24	4000363	54
0.2535	6	113100	107	1901N	149	341614	107	4000375	54
0.3244	6	113100	131	1904C	7	341614	131	4000390	54
0.5119	6	113835	107	1904C	29	3810011	55	4101016	63
0.5127	6	113835	131	1904C	149	3810020	55	4101020	63
0.5145	6	1140S	81	1904N	7	3810025	55	4101025	63
0.52071	80	1140Z	81	1904N	28	3810032	55	4101032	63
0.52071	155	11715L	86	1904N	149	3810040	55	4102016	63
0.6106	160	11716L	86	1906C	7	3810050	55	4102020	63
0.6107	160	11717L	86	1906C	29	3810063	55	4102025	63
0.8048	89	1181104N	158	1906C	149	3810075	55	4102032	63
0.8049	89	1300-OP	84	1906N	7	3810090	55	4103011	56
0.8050	90	1300S	83	1906N	28	38530000011	85	4103016	56
0.9119	6	1300Z	82	1906N	149	38530000021	85	4103020	56
0.9127	6	1305.11	80	1908C	7	38540000011	85	4103025	56
0.9133	6	1305.11	155	1908C	29	3900011	54	4103032	56
0.9226	6	1310-OP	84	1908C	149	3900016	54	4103040	56
0.9228	6	1310S	83	1908N	7	3900020	54	4103050	56
0.9550	28	1310Z	82	1908N	28	3900025	54	4103063	56
0.9563	28	1320-OP	84	1908N	149	3900032	54	4103075	56



## ПЕРЕЧЕНЬ КОДОВ АРТИКУЛОВ

Код арт.	стр.	Код арт.	стр.	Код арт.	стр.	Код арт.	стр.	Код арт.	стр.
4103090	56	4104390	57	4105221	60	4109375	61	4212016	65
4103116	59	4104416	59	4105225	60	4109390	61	4212020	65
4103120	59	4104420	59	4105226	60	4110011	62	4212025	65
4103121	59	4104425	59	4105232	60	4110016	62	4212032	65
4103125	59	4104516	60	4105233	61	4110020	62	4212050	65
4103126	59	4104520	60	4105316	60	4110025	62	4212063	65
4103131	59	4104521	60	4105416	58	4110032	62	4212075	65
4103132	59	4104525	60	4106016	58	4110040	62	4212090	65
4103140	59	4104526	60	4106020	58	4110050	62	4212100	66
4103150	59	4104532	60	4107020	61	4110063	62	4212101	66
4103163	59	4104534	60	4107116	61	4110075	62	4212103	65
4103175	59	4104616	60	4107120	61	4110090	62	4212104	66
4103190	59	4104620	60	4107125	61	4111000	64	4212200	65
4103216	59	4104621	60	4107216	61	4111016	63	4212201	65
4103220	59	4104625	60	4107220	61	4111020	63	4212311	66
4103221	59	4104626	60	4107221	61	4111025	63	4212316	66
4103225	59	4104632	60	4107225	61	4111032	63	4212320	66
4103226	59	4104634	60	4107226	61	4111040	63	4212325	66
4103231	59	4105020	58	4107232	61	4111050	63	4212332	66
4103232	59	4105025	58	4108011	56	4111063	63	4212340	66
4103240	59	4105026	58	4108012	56	4111075	63	4212350	66
4103250	59	4105032	58	4108013	56	4111090	63	4212363	66
4103263	59	4105033	58	4108020	56	4111220	62	4212375	66
4103275	59	4105034	58	4108025	56	4111225	62	4212390	66
4103290	59	4105040	58	4108026	56	4111232	62	4212411	66
4104011	57	4105041	58	4108032	56	4111240	62	4212425	66
4104016	57	4105042	58	4108033	56	4111250	62	4212440	66
4104020	57	4105050	58	4108040	56	4111263	62	4212450	66
4104025	57	4105051	58	4108041	56	4111275	62	4212463	66
4104032	57	4105052	58	4108042	56	4112220	62	4212475	66
4104040	57	4105053	58	4108050	56	4112225	62	4212490	66
4104050	57	4105063	58	4108051	56	4112232	62	43587-50	109
4104063	57	4105064	58	4108063	56	4113220	63	43587-50	133
4104075	57	4105065	58	4108064	56	4113225	63	43588-50	109
4104090	57	4105075	58	4108065	56	4113232	63	43588-50	133
4104116	57	4105090	58	4108075	56	4114220	63	43589-50	109
4104120	57	4105091	58	4108076	56	4114225	63	43589-50	133
4104125	57	4105092	58	4108090	56	4114232	63	43590-50	109
4104216	57	4105111	58	4108091	56	4118111	55	43590-50	133
4104220	57	4105116	58	4108092	56	4118163	55	43591-50	109
4104225	57	4105120	58	4109110	62	4118175	55	43591-50	133
4104232	57	4105125	58	4109140	62	4118190	55	43592-50	109
4104316	57	4105132	58	4109150	62	4118211	55	43592-50	133
4104320	57	4105140	58	4109163	62	4118263	55	43610-50	48
4104325	57	4105150	58	4109175	62	4118275	55	43610-50	110
4104332	57	4105163	58	4109190	62	4118290	55	43610-50	134
4104340	57	4105175	58	4109310	61	41365	78	43862	76
4104350	57	4105190	58	4109340	61	41365	153	43863	77
4104363	57	4105216	60	4109350	61	4210000	65	43867	77
4104375	57	4105220	60	4109360	61	4212011	65	43869	77

## ПЕРЕЧЕНЬ КОДОВ АРТИКУЛОВ

Код арт.	стр.	Код арт.	стр.	Код арт.	стр.	Код арт.	стр.	Код арт.	стр.
43891	76	51120A	152	6037.52	72	6118046	116	6190118	119
43892	77	512	154	6038.52	72	611937.7	106	6190129	119
43896	77	5309	78	6090.050	16	611937.7	129	6190131	119
43898	77	5312	78	6090.050	40	611938.8	106	6190140	119
43922	76	5316	78	6090.060	16	611938.8	129	6190151	119
43923	77	5318	78	6090.060	40	611939.9	106	6190162	119
43927	77	5322	80	6090.070	16	611939.9	129	6190173	119
43929	77	5322	155	6090.070	40	6119401	106	6190184	117
43952	76	55020A	152	6090.080	16	6119401	129	6190195	117
43953	77	55030A	152	6090.080	40	6119410	106	6190206	118
43957	77	55040A	152	6090.09	16	6119410	129	6190217	118
43959	77	55050A	152	6090.09	40	6119421	106	6190228	118
43983	76	55060A	152	6090.10	16	6119421	129	6190239	118
43984	77	55070A	152	6090.10	40	6119432	106	6190241	118
44013	76	55080A	152	6090.13	40	6119432	129	6190250	118
44014	77	55090A	152	6095.22	72	6119443	106	6190261	118
44044	76	55100A	152	6095.23	72	6119443	129	6190272	117
44045	77	55110A	152	6095.24	72	6119454	106	6190283	117
44075	76	55120A	152	6095.28	154	6119454	129	6190294	117
44076	77	570100	108	6095.30	154	6119465	106	6190305	117
44105	76	570100	132	6095.32	78	6119465	129	6190316	117
44106	77	570110	108	6095.33	16	6119475	106	6190327	117
44136	76	570110	132	6095.33	41	6119784	130	6190338	117
44137	77	570120	108	6095.33	70	6119795	130	6190349	119
44166	76	570120	132	6095.34	78	6119806	130	6190351	119
44167	77	570130	108	6095.34	155	6119817	130	6190360	119
44169	78	570130	132	6095.35	78	6119828	130	6190371	119
44169	153	570140	108	6095.43	78	6119839	130	6190382	119
44967-50	110	570140	132	6095.43	153	6119841	130	6190393	119
44967-50	134	570150	108	61020	73	6121506-I	116	6190404	119
44970-50	110	570150	132	61030	73	6121807-I	116	6190415	124
44970-50	134	570160	108	61040	73	6121820-I	116	6190426	124
4912.00	71	570160	132	61050	73	6122207-I	116	6190437	124
4913.00	71	570170	108	61060	73	6122808-I	116	6190448	124
4914.00	71	570170	132	61070	73	6123501-I	116	6190459	124
4917.00	71	570455	45	61080	73	6124212-I	116	6190461	124
4930.00	71	570460	45	61090	73	6125412-I	116	6190470	124
4932.00	71	570470	45	61100	73	6127620-I	116	6190481	124
4940.00	72	570475	45	61110	73	6128820-I	116	6190492	124
4950.00	72	570480	45	61120	73	6190008	117	6190503	124
51020A	152	570485	45	611791.4	116	6190019	117	6190514	124
51030A	152	570495	45	611792.5	116	6190021	117	6190525	124
51040A	152	6032.22	69	611793.6	116	6190030	117	6190536	124
51050A	152	6032.22C	69	611794.7	116	6190041	119	6190547	124
51060A	152	6033.22	69	611795.8	116	6190052	119	6190558	124
51070A	152	6033.42	69	611796.9	116	6190063	119	6190569	124
51080A	152	6034.22	69	611797.1	116	6190074	119	6190571	124
51090A	152	6034.42	69	611798.0	116	6190085	119	6190580	123
51100A	152	6034.44	69	611799.1	116	6190096	119	6190591	123
51110A	152	6034.46	69	611800.2	116	6190107	119	6190602	123

## ПЕРЕЧЕНЬ КОДОВ АРТИКУЛОВ

Код арт.	стр.	Код арт.	стр.	Код арт.	стр.	Код арт.	стр.	Код арт.	стр.
6190613	123	6191119	117	6191614	126	6192111	124	6198346	128
6190624	123	6191121	122	6191625	126	6192120	123	6198357	128
6190635	123	6191130	122	6191636	126	6192131	123	6198368	128
6190646	123	6191141	122	6191647	126	6192142	123	6198379	128
6190657	123	6191152	122	6191658	126	6192153	123	6198381	128
6190668	123	6191163	122	6191669	126	6192164	123	6198390	128
6190679	123	6191174	122	6191671	126	6192175	123	6198456	125
6190681	123	6191185	122	6191680	126	6192186	123	6198467	125
6190690	123	6191196	122	6191691	126	6192197	123	6198478	125
6190701	123	6191207	122	6191702	126	6192208	123	6198489	125
6190712	123	6191218	122	6191713	126	6192219	123	6198491	125
6190723	123	6191229	122	6191724	126	6192221	122	6198500	125
6190734	123	6191231	122	6191735	125	6192230	122	619851.1	123
6190745	123	6191240	122	6191746	125	6192241	122	619852.2	123
6190756	127	6191251	122	6191757	125	6192252	122	619853.3	123
6190767	127	6191262	122	6191768	125	6192263	122	619854.4	123
6190778	127	6191273	122	6191779	125	6192274	125	619855.5	122
6190789	127	6191284	118	6191781	125	6192296	123	619856.6	122
6190791	127	6191295	118	6191790	125	6193308	124	619857.7	122
6190800	127	6191306	118	6191801	126	6193319	122	619858.8	122
6190811	127	6191317	118	6191812	126	6193321	122	6198599	126
6190822	125	6191328	118	6191823	126	6193330	122	6198601	126
6190833	125	6191339	118	6191834	117	619800.5S	105	6198610	126
6190844	125	6191341	118	6191845	117	619800.5S	128	6198621	126
6190855	125	6191350	120	6191856	117	619802.7S	105	6198874	118
6190866	125	6191361	121	6191867	117	619802.7S	128	6198885	118
6190877	125	6191372	120	6191878	117	619803.8S	105	6198896	119
6190888	125	6191383	121	6191889	117	619803.8S	128	6198907	120
6190899	125	6191394	121	6191891	128	619804.9S	105	6198918	123
6190901	125	6191405	120	6191900	128	619804.9S	128	6198929	123
6190910	125	6191416	121	6191911	128	619806.0S	105	6198931	124
6190921	125	6191427	121	6191922	128	619806.0S	128	6198940	124
6190932	125	6191438	121	6191933	128	619807.1S	105	6198951	122
6190943	118	6191449	120	6191944	128	619807.1S	128	620093.1	103
6190954	118	6191451	121	6191955	128	619808.2S	105	620094.2	103
6190965	118	6191460	121	6191966	128	619808.2S	128	620095.3	103
6190976	118	6191471	121	6191977	128	619809.3S	105	620112.9	95
6190987	118	6191482	121	6191988	128	619809.3S	128	620135.1	95
6190998	118	6191493	120	6191999	126	619811.5S	105	620136.0	95
6191009	118	6191504	121	6192001	126	619811.5S	128	620137.1	95
6191011	127	6191515	121	6192010	126	619813.7S	105	620143.7	95
6191020	127	6191526	121	6192021	124	619813.7S	128	620144.8	95
6191031	127	6191537	120	6192032	124	619814.8S	105	620145.9	95
6191042	127	6191548	121	6192043	124	619814.8S	128	620154.7	96
6191053	127	6191559	121	6192054	124	619816.1S	105	620155.8	96
6191064	127	6191561	121	6192065	124	619816.1S	128	620156.9	96
6191075	127	6191570	121	6192076	124	6198302	128	620162.4	96
6191086	117	6191581	120	6192087	124	6198313	128	620163.5	96
6191097	117	6191592	126	6192098	124	6198324	128	620164.6	96
6191108	117	6191603	126	6192109	124	6198335	128	620170.1	96

## ПЕРЕЧЕНЬ КОДОВ АРТИКУЛОВ

Код арт.	стр.	Код арт.	стр.	Код арт.	стр.	Код арт.	стр.	Код арт.	стр.
620171.2	96	620266.9	98	620449.5	121	620675.0	99	6208961	102
620177.8	97	620276.8	98	620450.6	121	620676.1	99	620984.1	104
620178.9	97	620277.9	98	620451.7	121	620677.2	99	620987.4	103
620184.4	94	620278.1	98	620452.8	126	620678.3	99	6221506	116
620185.5	94	620279.0	98	620453.9	126	620679.4	99	6221807	116
620186.6	94	620281.2	104	620454.1	126	620680.5	99	622220.5	106
620192.1	94	620282.3	104	620455.0	126	620681.6	99	622220.5	129
620193.2	94	620288.9	99	620456.1	126	620682.7	99	6222207	116
620194.3	94	620289.1	99	620457.2	126	620683.8	99	6222216	106
620197.6	103	620290.0	99	620459.4	94	620684.9	99	6222216	129
620198.7	103	620291.1	99	620460.5	94	620685.1	99	6222227	106
620199.8	103	620295.5	104	620461.6	94	620686.0	99	6222227	129
620200.9	103	620296.6	104	620462.7	94	620687.1	99	6222238	106
620206.4	103	620412.1	127	620463.8	94	620688.2	99	6222238	129
620207.5	103	620413.2	127	620464.9	94	620689.3	99	6222249	106
620208.6	103	620414.3	127	620465.1	94	620690.4	99	6222249	129
620209.7	103	620415.4	118	620466.0	94	6206915	104	6222251	106
620211.9	100	620416.5	118	620475.9	123	6206926	104	6222251	129
620212.1	100	620417.6	118	620476.1	123	6206937	104	6222260	106
620213.0	100	620418.7	127	620480.3	94	6207036	101	6222260	129
620214.1	100	620419.8	127	620481.4	94	620713.5	99	6222271	106
620215.2	100	620420.9	127	620482.5	94	620714.6	99	6222271	129
620216.3	100	620421.1	122	620483.6	94	620719.0	101	6222808	116
620217.4	100	620422.0	122	6206200	95	6208004	96	6223510	116
620218.5	100	620423.1	122	6206211	95	620801.5	106	6224212	116
620226.2	101	620424.2	122	6206222	95	620801.5	129	6225412	116
620227.3	101	620425.3	122	6206233	95	620802.6	106	6230004	118
620228.4	101	620426.4	122	6206244	95	620802.6	129	6230015	118
620229.5	101	620427.5	122	6206255	95	620803.7	106	6230026	118
620230.6	101	620428.6	118	6206387	100	620803.7	129	6230037	119
620236.1	102	620429.7	118	6206398	100	6208048	96	6230048	119
620237.2	102	620430.8	118	6206409	100	6208059	96	6230059	119
620238.3	102	620431.9	120	6206411	100	6208061	96	6230061	119
620239.4	102	620432.1	120	6206420	100	6208070	96	6230070	119
620242.7	103	620433.0	120	6206431	100	6208081	96	6230081	119
620243.8	103	620434.1	121	6206442	97	6208092	97	6230092	119
620244.9	103	620435.2	121	6206453	97	6208103	97	6230103	119
620245.1	103	620436.3	121	6206464	97	6208114	97	6230114	119
620248.2	97	620437.4	121	6206475	98	6208125	96	6240003	95
620249.3	97	620438.5	121	6206486	98	6208136	96	6240014	95
620250.4	97	620439.6	121	6206497	98	6208147	96	6240025	95
620256.1	98	620440.7	121	6206508	104	620816.9	101	6240036	95
620257.0	98	620441.8	121	6206519	104	620817.1	101	6240047	95
620258.1	98	620442.9	121	6206521	104	6208180	106	6240058	95
620259.2	98	620443.1	121	620659.6	105	6208906	102	6240069	95
620260.3	98	620444.0	121	620660.7	105	6208917	102	6240071	95
620261.4	98	620445.1	121	620661.8	105	6208928	102	6240080	95
620262.5	98	620446.2	121	620667.3	100	6208939	102	6240091	95
620263.6	98	620447.3	121	620673.9	99	6208941	102	6240102	102
620265.8	98	620448.4	121	620674.1	99	6208950	102	6240113	102

## ПЕРЕЧЕНЬ КОДОВ АРТИКУЛОВ

Код арт.	стр.	Код арт.	стр.	Код арт.	стр.	Код арт.	стр.	Код арт.	стр.
6240124	102	6240621	104	6241180	103	6310009	122	6340587	102
6240135	101	6240630	104	624126.8	101	6310010	127	6340598	102
6240146	101	6240641	104	624127.9	101	6310011	118	6340774	100
6240157	101	6240652	104	624130.1	100	6310012	118	6340785	100
6240168	101	6240663	104	624131.2	101	6310013	119	6340796	100
6240179	101	6240674	104	624132.3	101	6310014	120	6340917	102
6240181	96	6240685	104	624134.5	100	6310015	121	6340928	102
6240190	96	6240696	104	624135.6	100	6310016	121	6340939	102
6240201	96	6240707	104	624136.7	100	6310017	121	6340972	99
6240212	96	6240718	98	6241378	94	6310018	121	6340983	99
6240223	96	6240729	98	6241389	94	6310019	122	6340994	99
6240234	100	6240731	98	6241391	94	6310020	122	6341005	99
6240245	100	6240740	98	6246651	100	6310021	122	6341016	99
6240256	100	6240751	98	6249577	103	6310022	127	6341027	99
6240267	100	6240762	98	6249588	103	6310100	116	6341038	104
6240278	100	6240773	98	6249599	103	6310101	116	6341049	104
6240289	100	6240784	98	6249601	104	634009.2	111	6341051	104
6240291	100	6240795	98	6249610	104	634009.2	135	634106.0	110
6240300	100	6240806	98	6249621	104	634010.3	111	634106.0	134
6240311	104	6240817	98	6249830	102	634010.3	135	634107.1	110
6240322	104	6240828	99	6249852	101	634011.4	111	634107.1	134
6240333	104	6240839	94	6302708	102	634011.4	135	634108.2	110
6240344	104	6240841	94	6302715	102	6340171	104	634108.2	134
6240355	104	6240850	94	6302721	102	6340213	100	6341247	101
6240366	103	6240861	94	6302723	102	6340224	100	6341357	95
6240377	103	6240872	94	6302823	101	6340235	100	634139.0	110
6240388	103	6240883	94	6302825	101	6340246	100	634139.0	134
6240399	103	6240894	94	6303371	98	6340257	100	634140.1	110
6240401	103	6240916	101	6303373	98	6340268	100	634140.1	134
6240410	96	6240927	101	6303375	98	6340279	100	6341500	105
6240421	96	6240938	101	6303377	98	6340281	96	6341511	105
6240432	96	6240949	101	6303379	98	6340290	96	6341522	105
6240443	96	6240951	101	6303381	98	6340301	97	70001	87
6240454	96	6240960	103	6303383	98	6340312	96	70002	87
6240465	97	6240964	103	6303385	98	6340323	105	70003	87
6240476	97	6240971	103	6303387	98	6340334	97	70005	87
6240487	97	6240982	103	6303389	98	6340345	98	70015	87
6240498	97	6240993	100	6303391	98	6340356	98	70016	87
6240509	97	6241004	102	6303393	98	6340367	98	70017	87
6240511	96	6241015	101	6303395	98	6340378	98	70019	87
6240520	96	6241026	101	6303397	98	6340389	98	70031	87
6240531	96	6241061	103	6303399	98	6340391	98	70032	87
6240542	96	6241070	104	6310001	118	6340400	104	70033	87
6240553	96	6241114	94	6310002	118	6340411	95	70035	87
6240564	97	6241125	94	6310003	119	6340422	101	70045	88
6240575	97	6241136	94	6310004	120	6340521	102	70046	88
6240586	97	6241147	94	6310005	121	6340532	102	70047	88
6240597	97	6241158	94	6310006	121	6340554	102	70049	88
6240608	97	6241169	103	6310007	121	6340565	102	70061	88
6240619	104	6241171	103	6310008	122	6340576	102	70062	88

## ПЕРЕЧЕНЬ КОДОВ АРТИКУЛОВ

Код арт.	стр.	Код арт.	стр.	Код арт.	стр.	Код арт.	стр.	Код арт.	стр.
70063	88	7305E	156	8059	90	9003.710	13	9012.20	69
70065	88	7306A	156	8059	150	9003.720	12	9012.22	69
70075	88	7306E	156	8060	90	9003.730	13	9012.24	69
70076	88	7307A	156	8060	150	900376N	86	9012.24	71
70077	88	7307E	156	81020	73	900380N	86	9012.26	69
70079	88	7308A	156	81030	73	9004.16	18	9012.26	71
71003	87	7308E	156	81040	73	9006.01	8	9012.28	69
71015	87	7309A	156	81050	73	9006.01	146	9012.28	71
71017	87	7309E	156	81060	73	9006.04	8	9012.30	69
71020A	153	7310A	156	81070	73	9006.09	10	9012.32	69
71030A	153	7310E	156	81080	73	9006.12KPL	8	9012.60	43
71031	87	74020	74	81090	73	9006.310	12	9012.91	18
71033	87	74030	74	81100	73	9006.320	13	9012.91	158
71040A	153	74040	74	81110	73	9006.37K	14	9012.913	18
71045	88	74050	74	81120	73	9006.39K	14	9012.913	158
71047	88	74060	74	82020	75	9006.42	17	9012.92	18
71050A	153	74070	74	82030	75	9006.44	17	9012.92	158
71060A	153	74080	74	82040	75	9006.48	18	9013.13	13
71061	88	74090	74	845002	107	9006.48	158	9013.14	12
71063	88	74100	74	845002	131	9006.56	18	9013.15	13
71070A	153	74110	74	845050	107	9006.56	158	9013.16	12
71075	88	74120	74	845050	131	9006.57	43	9013.17	12
71077	88	75020A	153	84550N	23	9006.57	158	9013.18	13
71080A	153	75030A	153	85/834	85	9006.59	18	9013.19	13
71090A	153	75040A	153	9001.35	14	9006.59	158	9013.270	12
71100A	153	75050A	153	9001.35	34	9006.64B	16	9013.280	12
71110A	153	75060A	153	9001.35	71	9006.65B	15	9013.290	13
71120A	153	75070A	153	9001.64L	86	9006.65B	16	9013.300	13
712	154	75080A	153	9001.65L	86	9006.680	10	9013.36	10
72001	87	75090A	153	9001.770	12	9006.78	8	9013.38	10
72001N	87	75100A	153	9001.80	8	9006.78	146	9013.40	10
72011	88	75110A	153	9001.80	146	9006.89K	14	9013.440	13
72012	88	75120A	153	9001.830	13	9006.90K	14	9013.460	13
72013	88	752	154	9001.84	71	9006.95	18	9013.470	12
720N	147	7702A	157	9001.85	71	9006.95	158	9013.480	12
725	147	7703A	157	9001.87	71	9006.97	18	9013.49	12
726N	147	7704A	157	9001.88	71	9006.97	43	9013.500	12
727	147	7705A	157	9001.90	17	9006.97	158	9013.510	12
728N	147	7706A	157	9001.92	18	9007.42	17	9013.520	13
729202W	14	7707A	157	9001.92	158	9010.08N	43	9013.530	13
729202W	34	7708A	157	9001.94	17	9012.00	43	9013.550	12
729202W	71	7709A	157	9001.96	18	9012.00N	43	9013.560	12
729N	147	7710A	157	9001.96	158	9012.020	43	9013.570	10
7302A	156	8008	90	9003.130	12	9012.02N	43	9013.580	10
7302E	156	8051	89	9003.140	13	9012.02NP	43	9013.600	10
7303A	156	8052	89	9003.47	18	9012.040	43	9013.620	10
7303E	156	8053	89	9003.47	158	9012.060	43	9013.640	10
7304A	156	8054	89	9003.67	18	9012.080	43	9013.660	10
7304E	156	8058	90	9003.67	158	9012.08N	43	9013.700	10
7305A	156	8058	150	9003.700	12	9012.100	43	9013.72	10

## ПЕРЕЧЕНЬ КОДОВ АРТИКУЛОВ

Код арт.	стр.	Код арт.	стр.	Код арт.	стр.	Код арт.	стр.	Код арт.	стр.
9013.73	10	9016.580	11	9019.030	14	9024.88	35	K-070617	31
9014.13	17	9016.590	11	9019.040	14	9024.940	31	K-070618	31
9014.16	17	9017.000	15	9019.050	8	9024.950	31	K-070619	31
9014.17	17	9017.010	15	9019.07	8	9024.970	31	K-070621	31
9014.183	158	9017.020	15	9019.090	12	9025.01	43	K-070622	31
9014.19	17	9017.030	15	9019.100	12	9025.04	43	K-070623	31
9014.200	14	9017.040	15	9019.110	13	9026.330	43	K-071012	31
9014.220	14	9017.050	15	9019.120	8	9027.160	11	K-080064	34
9014.23	17	9017.060	15	9019.140	13	9027.170	11	K-080068	34
9014.270	14	9017.070	15	9019.150	12	9027.180	11	K-080069	34
9014.280	14	9017.080	15	9019.160	13	9029.11	15	K-080070	34
9014.290	14	9017.090	15	9019.23	8	9029.11	16	K-080089	35
9014.300	14	9017.160	70	9019.23	146	9029.12	15	K-080090	30
9014.310	17	9017.180	70	9019.24	8	9029.12	16	K-080092	30
9014.320	17	9017.340	15	9019.24	146	9040.120	31	K-080096	35
9014.330	17	9017.350	16	9019.25	8	9040.140	31	K-080097	35
9014.350	17	9018.010	9	9019.26	8	9050.100	31	K-080107	41
9014.360	17	9018.020	9	9019.27	8	9063.100	31	K-080108	41
9014.370	17	9018.030	9	9019.28	8	90N	72	K-080109	41
9014.380	14	9018.050	9	9019.28	146	91000	76	K-080110	41
9014.400	14	9018.060	9	9019.29	8	91001	76	K-080114	41
9014.450	11	9018.070	9	9019.30	8	91020	75	K-080125	35
9014.460	12	9018.080	9	9019.31	14	91030	75	K-080126	35
9014.470	11	9018.170	10	9019.32	10	91040	75	K-080128	30
9014.480	12	9018.180	10	9019.33	10	91050	75	K-080129	36
9014.490	8	9018.190	10	9019.34	10	91060	75	K-080130	36
9014.490	146	9018.200	10	9019.35	10	91070	75	K-080160	36
9014.560	9	9018.210	9	9019.36	10	91080	75	K-080161	36
9014.570	9	9018.220	9	9019.39	11	91090	75	K-080163	36
9014.580	14	9018.230	9	9019.40	11	91100	75	K-080164	37
9014.590	14	9018.240	9	9019.41	11	91110	75	K-080166	36
9014.610	8	9018.250	9	9019.42	11	91120	75	K-080167	36
9014.610	146	9018.500	9	9019.43	11	91N	72	K-080172	37
9014.650	9	9018.510	9	9019.44	11	981	17	K-080173	37
9014.98	14	9018.520	9	9019.46	14	9850	72	K-080174	37
9015.230	11	9018.530	9	9019.47	14	9880	72	K-080202	30
9015.240	12	9018.540	9	9023.08	13	9890	72	K-080250	41
9015.250	12	9018.550	9	9023.08	33	AAP102 2BAT	20	K-080251	41
9015.260	12	9018.560	10	9023.08	70	AAP102 KPL	19	K-080252	41
9015.270	12	9018.650	9	9023.10	13	AXI102 2BAT	20	K-080253	41
9016.000	11	9018.69	9	9023.10	33	BF139	135	K-080254	41
9016.010	11	9018.700	9	9023.10	70	BF168	135	K-080255	41
9016.020	11	9018.720	9	9024.49	32	K-070026	31	K-080256	41
9016.030	11	9018.730	9	9024.54	31	K-070027	31	K-080257	41
9016.110	11	9018.740	9	9024.600	31	K-070066	30	K-080258	41
9016.230	11	9018.750	9	9024.61	31	K-070072	29	K-080259	41
9016.240	12	9018.760	9	9024.620	31	K-070076	30	K-080380	42
9016.250	8	9019.000	17	9024.630	31	K-070253	35	K-080384	42
9016.260	8	9019.010	17	9024.65	34	K-070615	31	K-080385	42
9016.27	11	9019.02	17	9024.67	30	K-070616	31	K-080386	42

## ПЕРЕЧЕНЬ КОДОВ АРТИКУЛОВ

Код арт.	стр.	Код арт.	стр.	Код арт.	стр.	Код арт.	стр.	Код арт.	стр.
K-080551	35	K-201106	148	K-800008	161	K-900250	29	K-900611	31
K-081003	36	K-201109	148	K-800009	161	K-900250	146	K-900612	31
K-081025	36	K-201117	148	K-800010	161	K-900251	29	K-900613	31
K-081101	32	K-201120	148	K-800011	159	K-900251	146	K-900614	31
K-081102	32	K-300100	148	K-800012	159	K-900252	29	K-900615	31
K-081103	32	K-300200	148	K-800013	159	K-900252	146	K-900616	31
K-081104	32	K-300300	149	K-800014	159	K-900303	30	K-900617	31
K-081105	32	K-400000	149	K-800016	161	K-900304	30	K-900618	31
K-081106	32	K-400100	149	K-800018	161	K-900305	30	K-900619	31
K-081107	32	K-400105	162	K-800019	159	K-900306	30	K-900650	32
K-081108	32	K-400108	161	K-800202	160	K-900307	30	K-900651	32
K-081109	32	K-400110	162	K-800204	160	K-900308	30	K-900652	32
K-081110	32	K-400120	162	K-800206	160	K-900310	30	K-900653	32
K-081111	32	K-400130	162	K-800212	159	K-900313	30	K-900654	32
K-081112	32	K-400140	162	K-800214	159	K-900342	42	K-901000	36
K-081113	32	K-400150	162	K-800216	159	K-900344	42	K-901001	36
K-081114	32	K-400317	161	K-800218	159	K-900345	42	K-901002	36
K-081115	32	K-400318	162	K-800220	160	K-900350	30	K-901003	36
K-081116	32	K-400320	161	K-800222	160	K-900351	30	K-901700	33
K-081117	32	K-400330	161	K-800224	160	K-900352	30	K-901701	33
K-081118	32	K-400340	161	K-800226	160	K-900381	35	K-901800	33
K-082004	37	K-400350	162	K-800228	160	K-900382	35	K-901801	33
K-083003	36	K-400360	162	K-800230	160	K-900383	35	K-901810	33
K-083004	36	K-500900	150	K-803000	157	K-900400	32	K-901930	33
K-084004	36	K-501000	150	K-803001	157	K-900401	32	K-901931	33
K-084006	36	K-501001	150	K-803003	157	K-900402	32	K-901932	33
K-084008	36	K-600400	79	K-803005	157	K-900403	32	K-901933	33
K-084010	39	K-600400	154	K-900000	34	K-900404	32	K-901934	33
K-084020	39	K-600500	79	K-900001	34	K-900405	32	K-901935	33
K-084030	39	K-600500	154	K-900002	34	K-900406	32	K-901936	33
K-085010	38	K-600702	159	K-900003	34	K-900410	32	K-901937	33
K-085027	39	K-600802	158	K-900004	34	K-900411	32	K-902000	37
K-085030	39	K-601705	43	K-900005	34	K-900412	32	K-902001	37
K-085035	38	K-601705	158	K-900006	34	K-900413	32	K-902002	37
K-085067	37	K-609010	34	K-900007	34	K-900500	31	K-902003	37
K-085068	37	K-609010	70	K-900008	34	K-900501	31	K-902716	35
K-085069	39	K-609032	41	K-900009	34	K-900502	31	K-902717	35
K-085070	39	K-609033	41	K-900010	34	K-900503	31	K-902718	35
K-085071	38	K-609034	41	K-900100	35	K-900504	31	K-903000	36
K-085072	38	K-609035	41	K-900101	35	K-900600	31	K-903001	36
K-085081	38	K-609062	41	K-900102	35	K-900601	31	K-903002	36
K-085082	38	K720005	84	K-900103	35	K-900602	31	K-903003	36
K-085104	38	K720006	84	K-900104	35	K-900603	31	K-903007	36
K-100620	145	K720305	84	K-900105	35	K-900604	31	K-904000	36
K-150114	145	K720306	84	K-900111	41	K-900605	31	K-904001	36
K-200601	148	K720725	84	K-900112	41	K-900606	31	K-904002	36
K-200604	147	K720726	84	K-900203	30	K-900607	31	K-904003	36
K-201003	148	K-800004	160	K-900204	30	K-900608	31	K-905000	37
K-201050	39	K-800005	160	K-900205	30	K-900609	31	K-905001	37
K-201105	148	K-800007	161	K-900206	30	K-900610	31	K-905002	38



## ПЕРЕЧЕНЬ КОДОВ АРТИКУЛОВ

Код арт.	стр.	Код арт.	стр.	Код арт.	стр.	Код арт.	стр.	Код арт.	стр.
K-905003	38	OTUC6M12	29	OTUN6M18-2	7	S10050	74	U17X2	79
K-905005	39	OTUC6M12	86	OTUN6M18-2	29	S10060	74	U18	79
K-905022	39	OTUC6M12-2	7	OTUN6M18-2	86	S10070	74	U24X2	79
K-905023	38	OTUC6M12-2	29	OTUN6M22	7	S10080	74	U28	79
K-905026	39	OTUC6M12-2	86	OTUN6M22	29	S10090	74	UD-G16	64
KL14	44	OTUC6M15	7	OTUN6M22	86	S10100	74	UD-G20	64
KL16	44	OTUC6M15	29	OTUN6M22-2	7	S10110	74	UD-G25	64
KL162026	44	OTUC6M15	86	OTUN6M22-2	29	S10120	74	UD-G32	64
KL20	44	OTUC6M15-2	7	OTUN6M22-2	86	S20020	75	UP-G110	64
KL26	44	OTUC6M15-2	29	OTUN6M28	7	S20030	75	UP-G16	64
KL263240	44	OTUC6M15-2	86	OTUN6M28	29	S20040	75	UP-G20	64
KL5063	44	OTUC6M18	7	OTUN6M28	86	S20050	75	UP-G25	64
KPPD	46	OTUC6M18	29	OTUN6M28-2	7	S20060	75	UP-G32	64
KPPNA	46	OTUC6M18	86	OTUN6M28-2	29	S20070	75	UP-G40	64
KPPN-PUSH	20	OTUC6M18-2	7	OTUN6M28-2	86	S20080	75	UP-G50	64
KPPR-PUSH	21	OTUC6M18-2	29	OTUN6M35	7	S20090	75	UP-G63	64
KPPR-PUSHAК	19	OTUC6M18-2	86	OTUN6M35	29	S20100	75	UP-G75	64
KPPR-PUSH-L	21	OTUC6M22	7	OTUN6M35	86	S20110	75	UP-G90	64
KPPZ/M	45	OTUC6M22	29	OTUN6M35-2	7	S20120	75	Z1-KPL	23
KPSD	108	OTUC6M22	86	OTUN6M35-2	29	S3.02	77	Z1-P12N	23
KPSD	133	OTUC6M22-2	7	OTUN6M35-2	86	S3.03	77	Z1-P14N	24
KPSM	109	OTUC6M22-2	29	P06	78	S3.04	77	Z1-P185N	24
KPSM	133	OTUC6M22-2	86	P09	78	S3.05	77	Z1-P18N	24
KPSN	107	OTUC6M28	7	P10	78	S3.06	77	Z1-P25N	24
KPSN	131	OTUC6M28	29	P12	78	SNE-0	82	Z1-P32N	24
MZH1418	22	OTUC6M28	86	P1-8467	22	SNE-1	82	ZAPR01	47
MZH2532	22	OTUC6M28-2	7	P1-8468	22	SNE-2	82	ZAPR01	108
N75020A	151	OTUC6M28-2	29	P1-8469	22	SNE-3	82	ZAPR01	132
N75020E	151	OTUC6M28-2	86	P1-8471	22	SNE-4	82	ZAPR01-KPPD25	46
N75030A	151	OTUC6M35	7	P8463	22	SNE-5	82	ZAPR02	44
N75030E	151	OTUC6M35	29	P8464	22	SNE-6	82	ZAPR04	46
N75040A	151	OTUC6M35	86	P8465	22	SPE-0	82	ZAPR04	108
N75040E	151	OTUC6M35-2	7	P8470	22	SPE-1	82	ZAPR04	132
N75050A	151	OTUC6M35-2	29	PN01	20	SPE-2	82	ZAPR14R	45
N75050E	151	OTUC6M35-2	86	PR01/N	22	SPE-3	82	ZAPR16R	45
N75060A	151	OTUN6M12	7	PT1-8467	22	SPE-4	82	ZAPR20R	45
N75060E	151	OTUN6M12	29	PT1-8468	22	SPE-5	82	ZAPR25R	45
N75070A	151	OTUN6M12	86	PT1-8469	22	SPE-6	82	ZAPR26R	45
N75070E	151	OTUN6M12-2	7	PT1-8471	22	SW-1410	49	ZAPRAK	47
N75080A	151	OTUN6M12-2	29	R542	79	SW-1612	49	ZAPRAK	108
N75080E	151	OTUN6M12-2	86	R542	155	SW-2016	49	ZAPRAK	132
N75090A	151	OTUN6M15	7	R543	79	SW-2620	49	ZAPRE32	45
N75090E	151	OTUN6M15	29	R543	154	SZ-1410	23	ZAPRE40	45
N75100A	151	OTUN6M15	86	R5541	79	SZ-1410	48	ZAPRE50	45
N75100E	151	OTUN6M15-2	7	R5541	155	SZ-1612	48	ZAPRE63	45
N75110A	151	OTUN6M15-2	29	RS1435	44	SZ-1814	23		
N75110E	151	OTUN6M15-2	86	RSM1435	44	SZ-2016	48		
N75120A	151	OTUN6M18	7	S10020	74	SZ-2620	23		
N75120E	151	OTUN6M18	29	S10030	74	SZ-2620	48		
OTUC6M12	7	OTUN6M18	86	S10040	74	T-1U4255K	162		

ПОМЕТКИ



Региональные  
представительства:

**Москва**

тел.: +7 495 638 51 14

**в Санкт-Петербурге**

тел.: +7 812 309 39 50

**в Воронеже**

тел.: +7 4732 35 15 13

**в Новосибирске**

тел.: +7 383 202 22 42

**в Краснодаре**

тел.: +7 861 99-54-489

**в Рязани**

GSM +7 961 130 52 55

**в Иркутске**

тел.: + 7 3952 943-973

**в Ульяновске**

GSM +7 987 630-03-10

**в Екатеринбурге**

GSM +7 906 815-77-07

**в Калининграде**

тел.: +7 4012 70 80 05

Подробная информация на сайте: [www.kan-therm.com](http://www.kan-therm.com)

# Новейший производственно- логистический центр КАН





## SYSTEM **KAN-therm**

СИСТЕМА KAN-therm – это оптимально укомплектованная инсталляционная мультисистема, включающая в себя самые современные взаимно дополняющие технические решения в области инженерного оборудования внутреннего водоснабжения и отопления, пожаротушения, а также технологического оборудования.

UltraLine



Push/Push Platinum



Press LBP



PP



Steel



Inox



Groove



Copper



Sprinkler



Панельное отопление и автоматика



Футбол  
Оборудование для стадионов



Монтажные шкафы  
и коллекторные группы



Представительства **KAN** в России:

ООО **KAN-P**

108811, г. Москва, поселение Московский, 22-ой км.  
Киевского шоссе, домовладение 4, корпус Г,  
подъезд 17, офис 840 Г, телефон: +7 495 638 51 14  
e-mail: moscow@kan-therm.com

С-Петербург, Новосибирск, Иркутск, Воронеж,  
Краснодар, Калининград, Ульяновск, Рязань,  
Ростов-на-Дону, Екатеринбург, Липецк.